

Systemleuchten



- Rettungszeichenleuchten
- Sicherheitsleuchten
- kombinierte Allgemein-/Notleuchten



VDS ISO 9001



TECHNIK

Inhaltsverzeichnis Systemleuchten

Rettungszeichenleuchten



Scheibenleuchten

Leuchtenname lang	Leuchtenname kurz	Seite	Erkennungsweite in mm	Wandaufbau	Wandeinbau	Deckenaufbau	Deckeneinbau	Leuchten-einbau	Schutzart	Schutzklasse
FLAT-L Aufbau	FTZ	2	23, 31	✓		✓			IP20	I
FLAT-L Einbau	FTZ	3	23, 31		✓		✓		IP20	I
FLEX Einbau	FXZ 12	4	12		✓		✓		IP20	I
FLEX Aufbau	FXZ 23	5	23	✓		✓			IP32	I
FLEX Einbau	FXZ 23	6	23		✓		✓		IP20	I
FLEX Aufbau	FXZ 31	7	31	✓		✓			IP32	I
FLEX Einbau	FXZ 31	8	31		✓		✓		IP20	I
INDEPENDENCE	IDZ	9	23, 30	✓		✓	✓		IP40	I
LIGHTLINE Aufbau	LLZ	10	23	✓		✓			IP40	I
LIGHTLINE Einbau	LLZ	11	23				✓		IP40	I
TARGET Aufbau	TAZ	12	23, 31	✓		✓			IP32	I
TARGET Einbau	TAZ	13	23, 31		✓		✓		IP20	I



Metalleuchten

Leuchtenname lang	Leuchtenname kurz	Seite	Erkennungsweite in mm	Wandaufbau	Wandeinbau	Deckenaufbau	Deckeneinbau	Leuchten-einbau	Schutzart	Schutzklasse
ALU ECKIG 12	AEZ	14	12	✓		✓			IP32	I
ALU ECKIG 23/31	AEZ	15	23,31	✓		✓			IP32	I
ALU ECKIG 23/31 IP54	AEZ	16	23, 31	✓		✓			IP54	I
ALU ECKIG 44/60	AEZ	17	44, 60	✓		✓			IP32/54	I
EDELSTAHL Aufbau	EDLZ	18	23, 34	✓		✓			IP65	I
EDELSTAHL Einbau	EDLZ	19	23, 34		✓				IP65	I
L-BOX	LBZ	20	23, 30	✓		✓			IP40	I
RANDLOS	RLZ	21	16, 20, 23, 31		✓				IP20	I



Kunststoffleuchten

Leuchtenname lang	Leuchtenname kurz	Seite	Erkennungsweite in mm	Wandaufbau	Wandeinbau	Deckenaufbau	Deckeneinbau	Leuchten-einbau	Schutzart	Schutzklasse
REGIE	RIZ	22	18	✓		✓			IP54	II
REGIE	RIZ	23	22,32	✓		✓			IP54	II
TIGHT	TIZ	24	21	✓		✓			IP65	II
TIGHT	TIZ	25	28	✓		✓			IP65	II
WÜRFEL DQ	WUZ DQ	26	22, 31, 44	✓		✓			IP32/54	I
WÜRFEL DR	WUZ DR	27	22, 31, 44	✓		✓			IP32/54	I

Sicherheitsleuchten



Metalleuchten

Leuchtenname lang	Leuchtenname kurz	Seite	Erkennungsweite	Wandaufbau	Wandeinbau	Deckenaufbau	Deckeneinbau	Leuchten-einbau	Schutzart	Schutzklasse
ALU ECKIG	AEZ	28/29		✓		✓			IP32/54	I
BEAM Aufbau	BEZ	30/31		✓		✓			IP40	I
BEAM Einbau	BEZ	32/33			✓		✓		IP40	I
DOSE	DOZ	34/35			✓		✓		IP20	I
EDELSTAHL Aufbau	EDSZ	36		✓		✓			IP65	I
EDELSTAHL Einbau	EDSZ	37			✓		✓		IP65	I
GEO KUGEL	GEKZ	38/39		✓					IP20/65	I
GEO OVAL	GEOZ	40/41		✓					IP20/65	I
GEO PYRAMIDE	GEPZ	42/43		✓					IP20/65	I
GEO RECHTECK	GERZ	44/45		✓					IP20/65	I

Leuchtenname lang	Leuchtenname kurz	Seite	Erkennungsweite	Wandaufbau	Wandeinbau	Deckenaufbau	Deckeneinbau	Leuchteneinbau	Schutzart	Schutzklasse
GEO SÄULE	GESZ	46/47		✓					IP20/65	I
L-STAR Aufbau	LSZ	48/49				✓			IP40	I
L-STAR Einbau	LSZ	50/51					✓		IP20	I
L-STAR Wand	LSZ	52/53		✓					IP40	I
NOVA rund Aufbau	NOZ	54/55				✓			IP20	I
NOVA rund Einbau	NOZ	56/57					✓		IP20	I
NOVA quadratisch Aufbau	NOZ	58/59				✓			IP20	I
NOVA quadratisch Einbau	NOZ	60/61					✓		IP20	I
PIXEL Aufbau	PIZ	62/63				✓			IP20	I
PIXEL Einbau	PIZ	64/65					✓		IP20	I
POLLER	PLZ	66	Bodenaufbau						IP65	I
STUFENEINBAU	SEZ	67			✓				IP32/54/65	I
SOLAR rund Aufbau	SOZ	68/69				✓			IP65	I
SOLAR rund Einbau	SOZ	70/71					✓		IP65	I
SOLAR rechteckig Aufbau	SOZ R	72/73				✓			IP65	I
SPOT Aufbau	SPZ	74/75				✓			IP20	I
SPOT Einbau	SPZ	76/77					✓		IP20	I

Kunststoffleuchten

Leuchtenname lang	Leuchtenname kurz	Seite	Erkennungsweite	Wandaufbau	Wandeinbau	Deckenaufbau	Deckeneinbau	Leuchteneinbau	Schutzart	Schutzklasse
APOLLO	APZ	78/79		✓		✓			IP54/65	II
REGIE	RIZ	80/81		✓		✓			IP54	II
TIGHT	TIZ	82/83		✓		✓			IP65	II

Kombinierte Allgemeinleuchten

Leuchtenname lang	Leuchtenname kurz	Seite	Lichtaustritt	Wandaufbau	Wandeinbau	Deckenaufbau	Deckeneinbau	Leuchteneinbau	Schutzart	Schutzklasse
CHAMELEON C allgemein	CMA C	84/85		✓	✓	✓	✓		IP32/54/65	I
CHAMELEON C allgemein	CMA C	86/87		✓		✓			IP 20	I
CHAMELEON C	CMZ C	88/89		✓	✓	✓	✓		IP32/54/65	I
CHAMELEON C	CMZ C	90/91		✓		✓			IP 20	I
CHAMELEON C mini Allgemein	CMA C mini	92/93		✓	✓	✓	✓		IP32/54/65	I
CHAMELEON C mini	CMZ C mini	94/95		✓	✓	✓	✓		IP32/54/65	I
CHAMELEON Q	CMZ Q	96/97		✓	✓	✓	✓		IP32/65	I
DISH	DIZ	98/99		✓		✓			IP40	I
RONDOS	ROOZ	100/101	oben			✓			IP32	I
RONDOS	ROSZ	102/103	seitlich	✓		✓			IP32	I
RONDOS	ROUZ	104/105	ohne			✓			IP32	I
RONDOS Einbau	ROUZ	106/107	ohne		✓		✓		IP20	I
UFO	UFZ	108/109		✓		✓			IP40	I

Zubehör

Leuchtenname lang	Leuchtenname kurz	Seite	Lichtaustritt	Wandaufbau	Wandeinbau	Deckenaufbau	Deckeneinbau	Leuchteneinbau	Schutzart	Schutzklasse
LED-UMRÜSTSATZ	AGW2	110/111						✓	IP20	I
LED-UMRÜSTSATZ	AGW3	112/113						✓	IP20	I
LED-UMRÜSTSATZ	AGW4	114/115						✓	IP00	I
LED-UMRÜSTSATZ	AGW5	116/117						✓	IP00	I
LED-UMRÜSTSATZ	AGW6	118/119						✓	IP20	I
LED-UMRÜSTSATZ	AGW7	120/121						✓	IP20	I
LED-UMRÜSTSATZ	AGW8	122/123						✓	IP20	I
LED-UMRÜSTSATZ	U-LED-UM	124						✓	IP20	I
HANDSCHEINWERFER	HSW2	125		✓					IP43	III
BALLSCHUTZKORB	BSK	126		✓		✓				



FLAT-L

Architektonische Rettungszeichenleuchte der ASE GmbH als Scheibenleuchte, mehrlagiges Acrylglas mit internem Verlaufdruck.

Gehäuse aus Stahlblech, umlaufendes U-förmiges flaches Profilblech, welches die Scheibe nahtlos umfasst.

Rettungszeichen abrieb- und lösungsmittelfest als wechselbare

Piktogrammscheibe gemäß DIN EN ISO 7010 und DIN EN ISO 3864.

Technische Ausführung entsprechend EN 60598.2.22 (VDE 0711 Teil 2.22)

und EN 1838, vollelektronisches Betriebsgerät, stromkonstante weiße LED und

Doppelklemmen zum Anschluss der Durchgangsverdrahtung mit Adern bis

2,5mm².



Eigenschaften

Gehäuse	Stahlblech
Standardfarbe	RAL9016 weiß
Piktogramm	Acrylglas
Erkennungsweite	23m/31m
Schutzart	IP20
Schutzklasse	I
Gewicht	1,3kg/1,5kg
Anschlussspannung AC	230V 50/60Hz
Anschlussspannung DC	176-254V
Kabeleinführung	2
Temperaturbereich	-5°C bis +40°C

Deckenmontage

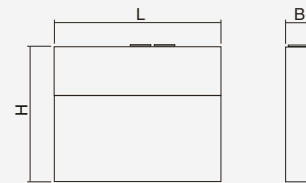

	B	H	L
FTZ 23	32	200	242
FTZ 31	32	283	403

Leuchte

FTZ 23-W	Wandmontage, 23m
FTZ 23-UM	Universalmontage (Decke), 23m
FTZ 23-A	Auslegermontage, 23m
FTZ 31-W	Wandmontage, 31m
FTZ 31-UM	Universalmontage (Decke), 31m
FTZ 31-A	Auslegermontage, 31m

Zubehör

FT-KMS2	Kettenmontageset
FT-PMS2-5	Pendelmontageset 50cm
FT-PMS2-10	Pendelmontageset 100cm

Überwachung

-ü / üS	SET009 / SET010
-üF	Überwachungsbaustein (LPS Future)
-üR	Überwachungsbaustein (LPS MI, MN)
-DALI	DALI
-üG	Überwachungsbaustein (CMS NL)

Leuchtmittel	Leistung	DC-Betrieb	AC-Betrieb
-LED	LEDline22	17mA	33mA
-LED	LEDline30	22mA	43mA

Optionen

-RALxxxx	Gehäusefarbe RALxxxx
----------	----------------------



FLAT-L

Architektonische Rettungszeichenleuchte der ASE GmbH als Scheibenleuchte, mehrlagiges Acrylglas mit internem Verlaufdruck.
Gehäuse aus Stahlblech, umlaufendes U-förmiges flaches Profilblech, welches die Scheibe nahtlos umfasst.
Rettungszeichen abrieb- und lösungsmittelfest als wechselbare Piktogrammscheibe gemäß DIN EN ISO 7010 und DIN EN ISO 3864.
Technische Ausführung entsprechend EN 60598.2.22 (VDE 0711 Teil 2.22) und EN 1838, vollelektronisches Betriebsgerät, stromkonstante weiße LED und Doppelklemmen zum Anschluss der Durchgangsverdrahtung mit Adern bis 2,5mm².



Eigenschaften	Einbaumontage
---------------	---------------

Gehäuse	Stahlblech
Standardfarbe	RAL9016 weiß
Piktogramm	Acrylglas
Erkennungsweite	23m/31m
Schutzart	IP20
Schutzklasse	I
Gewicht	1,3kg/1,5kg
Anschlussspannung AC	230V 50/60Hz
Anschlussspannung DC	176-254V
Kabeleinführung	2
Temperaturbereich	-5°C bis +40°C (LED)

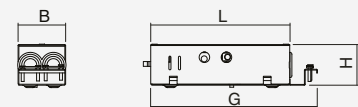
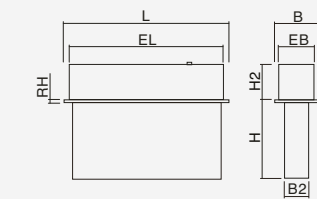

Betriebsgerät BC-K / BC-L

Leuchte	
FTZ 23-E	Einbaumontage, 23m
FTZ 31-E	Einbaumontage, 31m

Überwachung	
-ü / üS	SET009 / SET010
-üF	Überwachungsbaustein (LPS Future)
-üR	Überwachungsbaustein (LPS MI, MN - BC-L)
-DALI	DALI (BC-L)
-üG	Überwachungsbaustein (CMS NL)

	B	B2	EB	EL	G	H	H2	L	RH
FTZ 23	60	32	44	253		179	50	270	4
FTZ 31	60	32	44	314		262	50	431	4
BC-K	52					172	43	145	
BC-L	52					240	43	215	

Leuchtmittel	Leistung	DC-Betrieb	AC-Betrieb
-LED	LEDline22	17mA	33mA
-LED	LEDline30	22mA	43mA

Optionen	
-RALxxxx	Gehäusefarbe RALxxxx



FLEX 12

System-Rettungszeichen-Designleuchte der ASE GmbH mit freihängender Piktogrammscheibe für ein- oder zweiseitige Betrachtungsrichtung. Leuchtgehäuse pulverbeschichtet weiß oder RAL Farbe optional. Leicht zu handhabender Verschlussmechanismus in SNAP-IN-Ausführung. Piktogramme gemäß DIN EN ISO 7010 und DIN EN ISO 3864. Technische Ausführung entsprechend EN 60598.2.22 (VDE 0711 Teil 2.22) und EN 1838, vollelektronisches Betriebsgerät, stromkonstante weiße LED und Anschlussklemmen für Durchgangsverdrahtung mit Adern bis 2,5mm².



Eigenschaften

Gehäuse	Aluminium / Stahlblech
Standardfarbe	RAL9016 weiß
Piktogramm	Acrylglas
Erkennungsweite	12m
Schutzart	IP20
Schutzklasse	I
Gewicht	0,9kg
Anschlussspannung AC	230V 50/60Hz
Anschlussspannung DC	176-254V
Kabeleinführung	2
Temperaturbereich	-5°C bis +40°C

Einbau

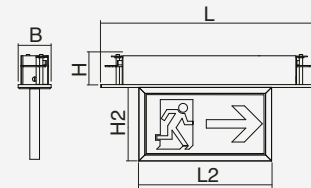

Deckeneinbau

	B	H	H2	L	L2
FXZ 12 E	46	40	92	300	153

Decknausschnitt 282x35mm

Leuchte

FXZ 12-E	Deckeneinbaumontage
FXZ 12-ES	Deckeneinbaumontage mit 8mm Seilabhängung
FXZ 12-ES5	Deckeneinbaumontage mit 50cm Seilabhängung
FXZ 12-ES10	Deckeneinbaumontage mit 100cm Seilabhängung

Zubehör

BSK1	Ballschutzkorb für Deckenmontage
FX12-BEG	Betoneingießgehäuse

Überwachung

-ü / üS	SET009 / SET010
-üF	Überwachungsbaustein (LPS Future)
-üR	Überwachungsbaustein (LPS MI, MN)
-DALI	DALI
-üG	Überwachungsbaustein (CMS NL)

Leuchtmittel	Leistung	DC-Betrieb	AC-Betrieb
-LED	LEDline12	10mA	18mA

Optionen

-RALxxxx	Gehäusefarbe RALxxxx
S _	andere Seillängen



FLEX 23

System-Rettungszeichen-Designleuchte der ASE GmbH mit freihängender Piktogrammscheibe für ein- oder zweiseitige Betrachtungsrichtung. Leuchtgehäuse pulverbeschichtet weiß oder RAL Farbe optional. Leicht zu handhabender Verschlussmechanismus in SNAP-IN-Ausführung. Piktogramme gemäß DIN EN ISO 7010 und DIN EN ISO 3864. Technische Ausführung entsprechend EN 60598.2.22 (VDE 0711 Teil 2.22) und EN 1838, vollelektronisches Betriebsgerät, stromkonstante weiße LED und Doppelklemmen zum Anschluss der Durchgangsverdrahtung mit Adern bis 2,5mm².

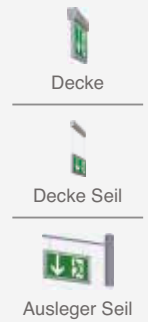

Eigenschaften

Gehäuse	Aluminium / Stahlblech
Standardfarbe	RAL9016 weiß
Piktogramm	Acrylglas
Erkennungsweite	23m
Schutzart	IP32
Schutzklasse	I
Gewicht	0,9-1,1kg
Anschlussspannung AC	230V 50/60Hz
Anschlussspannung DC	176-254V
Kabeleinführung	2
Temperaturbereich	-5°C bis +40°C

Wandmontage flach

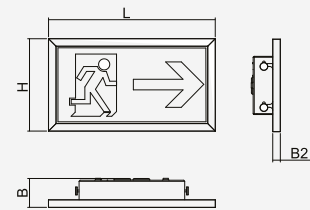

Wand flach

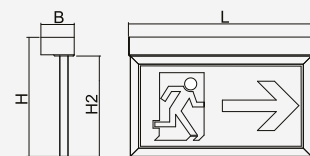

Wand

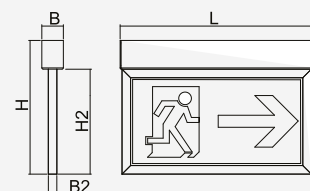

Decke

Leuchte

FXZ 23-WF	Wandmontage flach
FXZ 23-WD	Wandmontage
FXZ 23-D	Deckenmontage
FXZ 23-DS	Deckenmontage mit 8mm Seilabhängung
FXZ 23-DS5	Deckenmontage mit 50cm Seilabhängung
FXZ 23-DS10	Deckenmontage mit 100cm Seilabhängung
FXZ 23-A	Auslegermontage
FXZ 23-AS	Auslegermontage mit 8mm Seilabhängung
FXZ 23-AS5	Auslegermontage mit 50cm Seilabhängung
FXZ 23-AS10	Auslegermontage mit 100cm Seilabhängung

Zubehör

BSK6	Ballschutzkorb für Wandmontage
BSK1	Ballschutzkorb für Deckenmontage

Überwachung

-ü / üS	SET009 (/ SET010)
-üF	Überwachungsbaustein (LPS Future)
-üR	Überwachungsbaustein (LPS MI, MN)
-DALI	DALI
-üG	Überwachungsbaustein (CMS NL)

Leuchtmittel	Leistung	DC-Betrieb	AC-Betrieb
-LED	LEDline22	17mA	33mA

Optionen

-RALxxxx	Gehäusefarbe RALxxxx
S _	andere Seillängen

	B	B2	H	H2	L
FXZ WF	45	12	148		265
FXZ WD	45		180	148	270
FXZ D	30	12	193	148	270



FLEX 23

System-Rettungszeichen-Designleuchte der ASE GmbH mit freihängender Piktogrammscheibe für ein- oder zweiseitige Betrachtungsrichtung. Leuchtgehäuse pulverbeschichtet weiß oder RAL Farbe optional. Leicht zu handhabender Verschlussmechanismus. Piktogramme gemäß DIN EN ISO 7010 und DIN EN ISO 3864.

Technische Ausführung entsprechend EN 60598.2.22 (VDE 0711 Teil 2.22) und EN 1838, vollelektronisches Betriebsgerät, stromkonstante weiße LED und Anschlussklemmen für Durchgangsverdrahtung mit Adern bis 2,5mm².



Einbau Seil

Eigenschaften

Gehäuse	Aluminium / Stahlblech
Standardfarbe	RAL9016 weiß
Piktogramm	Acrylglas
Erkennungsweite	23m
Schutzart	IP20
Schutzklasse	I
Gewicht	1,0kg
Anschlussspannung AC	230V 50/60Hz
Anschlussspannung DC	176-254V
Kabeleinführung	2
Temperaturbereich	-5°C bis +40°C

Einbau

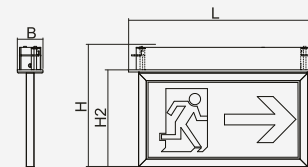

Deckeneinbau

	B	H	H2	L
FXZ E	46	202	148	300

Leuchte

FXZ 23-E	Deckeneinbaumontage
FXZ 23-ES	Deckeneinbaumontage mit 8mm Seilabhängung
FXZ 23-ES5	Deckeneinbaumontage mit 50cm Seilabhängung
FXZ 23-ES10	Deckeneinbaumontage mit 100cm Seilabhängung

Zubehör

BSK1	Ballschutzkorb für Deckenmontage
FX23-BEG	Betoneingießgehäuse

Überwachung

-ü / üS	SET009 / SET010
-üF	Überwachungsbaustein (LPS Future)
-üR	Überwachungsbaustein (LPS MI, MN)
-DALI	DALI
-üG	Überwachungsbaustein (CMS NL)

Leuchtmittel	Leistung	DC-Betrieb	AC-Betrieb
-LED	LEDline22	17mA	33mA

Optionen

-RALxxxx	Gehäusefarbe RALxxxx
S _	andere Seillängen



FLEX 31

System-Rettungszeichen-Designleuchte der ASE GmbH mit freihängender Piktogrammscheibe für ein- oder zweiseitige Betrachtungsrichtung. Leuchtgehäuse pulverbeschichtet weiß oder RAL Farbe optional. Leicht zu handhabender Verschlussmechanismus in SNAP-IN-Ausführung. Piktogramme gemäß DIN EN ISO 7010 und DIN EN ISO 3864. Technische Ausführung entsprechend EN 60598.2.22 (VDE 0711 Teil 2.22) und EN 1838, vollelektronisches Betriebsgerät, stromkonstante weiße LED und Doppelklemmen zum Anschluss der Durchgangsverdrahtung mit Adern bis 2,5mm².



Wand flach



Decke Seil

Eigenschaften

Gehäuse	Aluminium / Stahlblech
Standardfarbe	RAL9016 weiß
Piktogramm	Acrylglas
Erkennungsweite	31m
Schutzart	IP32
Schutzklasse	I
Gewicht	1,0-1,2kg
Anschlussspannung AC	230V 50/60Hz
Anschlussspannung DC	176-254V
Kabeleinführung	2
Temperaturbereich	-5°C bis +40°C

Leuchte

FXZ 31-WF	Wandmontage flach
FXZ 31-WD	Wandmontage
FXZ 31-D	Deckenmontage
FXZ 31-DS	Deckenmontage mit 8mm Seilabhängung
FXZ 31-DS5	Deckenmontage mit 50cm Seilabhängung
FXZ 31-DS10	Deckenmontage mit 100cm Seilabhängung
FXZ 31-A	Auslegermontage
FXZ 31-AS	Auslegermontage mit 8mm Seilabhängung
FXZ 31-AS5	Auslegermontage mit 50cm Seilabhängung
FXZ 31-AS10	Auslegermontage mit 100cm Seilabhängung

Zubehör

BSK7	Ballschutzkorb für Wandmontage
BSK5	Ballschutzkorb für Deckenmontage

Überwachung

-ü / üS	SET009 / SET010
-üF	Überwachungsbaustein (LPS Future)
-üR	Überwachungsbaustein (LPS MI, MN)
-DALI	DALI
-üG	Überwachungsbaustein (CMS NL)

Leuchtmittel	Leistung	DC-Betrieb	AC-Betrieb
-LED	LEDline22	17mA	33mA

Optionen

-RALxxxx	Gehäusefarbe RALxxxx
S _ _	andere Seillängen

Deckenmontage

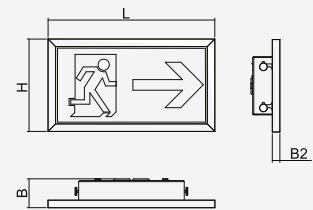

Wand flach



Wand

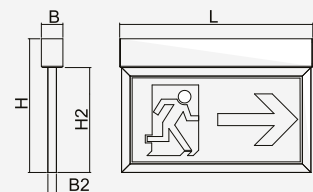

Decke

	B	B2	H	H2	L
FXZWF	43	12	186		341
FXZWD	45		218	186	346
FXZD	30	12	231	186	346



FLEX 31

System-Rettungszeichen-Designleuchte der ASE GmbH mit freihängender Piktogrammscheibe für ein- oder zweiseitige Betrachtungsrichtung. Leuchtgehäuse pulverbeschichtet weiß oder RAL Farbe optional. Leicht zu handhabender Verschlussmechanismus in SNAP-IN-Ausführung. Piktogramme gemäß DIN EN ISO 7010 und DIN EN ISO 3864.

Technische Ausführung entsprechend EN 60598.2.22 (VDE 0711 Teil 2.22) und EN 1838, vollelektronisches Betriebsgerät, stromkonstante weiße LED und Doppelklemmen zum Anschluss der Durchgangsverdrahtung mit Adern bis 2,5mm².



Einbau Seil

Eigenschaften

Gehäuse	Aluminium / Stahlblech
Standardfarbe	RAL9016 weiß
Piktogramm	Acrylglas
Erkennungsweite	31m
Schutzart	IP20
Schutzklasse	I
Gewicht	1,2kg
Anschlussspannung AC	230V 50/60Hz
Anschlussspannung DC	176-254V
Kabeleinführung	2
Temperaturbereich	-5°C bis +40°C

Einbau

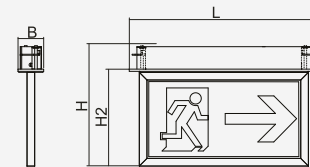

Deckeneinbau

	B	H	H2	L
FXZ E	46	240	186	376

Leuchte

FXZ 31-3-E	Einbaumontage
FXZ 31-3-ES	Einbaumontage mit 8mm Seilabhängung
FXZ 31-3-ES5	Einbaumontage mit 50cm Seilabhängung
FXZ 31-3-ES10	Einbaumontage mit 10cm Seilabhängung

Zubehör

BSK5	Ballschutzkorb für Deckenmontage
FX31-BEG	Betoneingießgehäuse

Überwachung

-ü / üS	SET009 / SET010
-üF	Überwachungsbaustein (LPS Future)
-üR	Überwachungsbaustein (LPS MI, MN)
-DALI	DALI
-üG	Überwachungsbaustein (CMS NL)

Leuchtmittel	Leistung	DC-Betrieb	AC-Betrieb
-LED	LEDline22	17mA	33mA

Optionen

-RALxxxx	Gehäusefarbe RALxxxx
S _	andere Seillängen



INDEPENDENCE

V4A-Edelstahl-Rettungszeichenleuchte der ASE GmbH aus einem flachen, architektonisch hochwertigen Gehäuse mit formschöner, schlanker Einfassung der Lichtlenkscheibe. Wahlweise lieferbar als Deckenmontage oder durch Anpassung des Oberteils als Wandmontage bzw. mit einer annähernd deckenbündigen Abdeckplatte als Einbaumontage. Weiterhin kann die Leuchte mit einem flexibel einstellbaren Seil abgehängt werden. Piktogramme gemäß DIN EN ISO 7010 und DIN EN ISO 3864. Technische Ausführung entsprechend DIN EN 60598.2.22 und DIN EN 1883, vollelektronisches Betriebsgerät, stromkonstante weiße LED und Doppelklemmen zum Anschluss der Durchgangsverdrahtung mit Adern bis 2,5mm².



Wand



Einbau

Eigenschaften

Gehäuse	V4A
Standardfarbe	Edelstahl gebürstet
Piktogramm	Folienset
Erkennungsweite	23m/30m
Schutzart	IP40
Schutzklasse	I
Gewicht	1,2kg/1,6kg
Anschlussspannung AC	230V 50/60Hz
Anschlussspannung DC	176-254V
Kabeleinführung	3
Temperaturbereich	-10°C bis +40°C

Leuchte

IDZ 23-W	Wandmontage, 23m
IDZ 23-D	Deckenmontage, 23m
IDZ 23-DS	Deckenmontage 150cm Seil, 23m
IDZ 23-E	Einbaumontage, 23m
IDZ 23-ES	Einbaumontage 150cm Seil, 23m
IDZ 30-W	Wandmontage, 30m
IDZ 30-D	Deckenmontage, 30m
IDZ 30-DS	Deckenmontage 150cm Seil, 30m
IDZ 30-E	Einbaumontage, 30m
IDZ 30-ES	Einbaumontage 150cm Seil, 30m

Überwachung

-ü / üS	SET009 / SET010
-üF	Überwachungsbaustein (LPS Future)
-üR	Überwachungsbaustein (LPS MI, MN)
-DALI	DALI
-üG	Überwachungsbaustein (CMS NL)

Leuchtmittel	Leistung	DC-Betrieb	AC-Betrieb
-LED	LEDline12	14mA	25mA
-LED	LEDline14	19mA	28mA

Deckenmontage

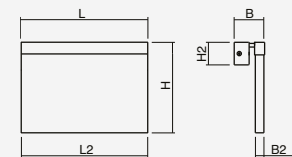

Wand

	B	B2	H	H2	L	L2
IDZ23W	68	15	161	56	255	251
IDZ30W	68	15	196	56	255	323

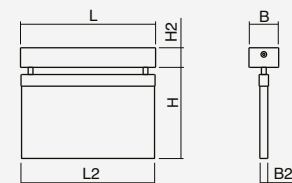

Decke

	B	B2	H	H2	L	L2
IDZ23D	56	15	172	37	255	251
IDZ30D	56	15	207	37	255	323

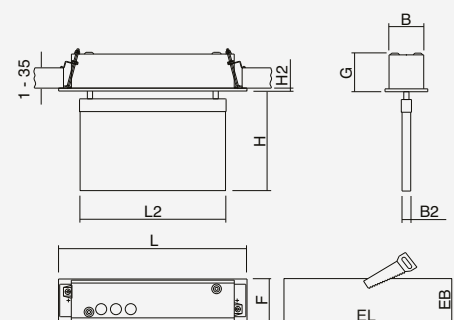

Einbau

	B	B2	EB	EL	F	G	H	H2	L	L2
IDZ23E	60	15	62	308	74	67	172	5	325	251
IDZ30E	60	15	62	308	74	67	193	5	325	323



LIGHTLINE

System-Rettungszeichenleuchte der ASE GmbH in architektonisch ansprechendem Aluminium-Druckgussgehäuse, frei hängende randlose Piktogrammscheibe für ein- oder zweiseitige Betrachtungsrichtung. Piktogramme als wechselbares Piktogrammset gemäß DIN EN ISO 7010 und DIN EN ISO 3864.

Technische Ausführung entsprechend EN 60598.2.22 (VDE 0711 Teil 2.22) und EN 1838, vollelektronisches Betriebsgerät, spannungskonstante weiße LED und Doppelklemmen zum Anschluss der Durchgangsverdrahtung mit Adern bis 2,5mm².



Eigenschaften

Gehäuse	Aluminium
Standardfarbe	RAL9016 weiß
Piktogramm	Acrylglas mit Piktogrammset
Erkennungsweite	23m
Schutzart	IP40
Schutzklasse	I
Gewicht	1,2kg
Anschlussspannung AC	230V 50/60Hz
Anschlussspannung DC	176-254V
Kabeleinführung	2
Temperaturbereich	-10°C bis +40°C

Universalmontage

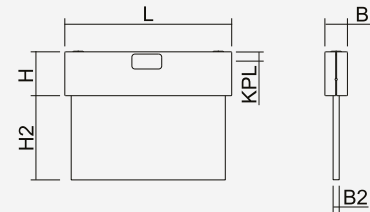

Wand

	B	B2	H	H2	KPL	L
LLZ 23	37	10	72	138	15	274

Leuchte

LLZ 23-W	Wandmontage 23m
LLZ 23-UM	Universalmontage (Decke), 23m

Zubehör

LL-KMS2	Kettenmontageset
LL-SMS25	Seilmontageset inkl. Seil 2,5m
LL-SMS75	Seilmontageset inkl. Seil 7,5m
LL-PMS3	Pendelmontageset Zentral 30cm unverdrahtet
LL-PMS5	Pendelmontageset Zentral 50cm unverdrahtet
LL-PMS10	Pendelmontageset Zentral 100cm unverdrahtet
BSK6	Ballschutzkorb für Wandmontage LLZ23

Überwachung

-ü / üS	SET009 / SET010
-üF	Überwachungsbaustein (LPS Future)
-üR	Überwachungsbaustein (LPS MI, MN)
-DALI	DALI
-üG	Überwachungsbaustein (CMS NL)

Leuchtmittel	Leistung	DC-Betrieb	AC-Betrieb
-LED	LEDline18	14mA	28mA

Optionen

-RALxxxx	Gehäusefarbe RALxxxx
----------	----------------------



LIGHTLINE

System-Rettungszeichenleuchte der ASE GmbH in architektonisch ansprechendem Stahlblechgehäuse, frei hängende randlose Piktogrammscheibe für ein- oder zweiseitige Betrachtungsrichtung. Piktogramme als wechselbares Piktogrammset gemäß DIN EN ISO 7010 und DIN EN ISO 3864. Technische Ausführung entsprechend EN 60598.2.22 (VDE 0711 Teil 2.22) und EN 1838, vollelektronisches Betriebsgerät, spannungskonstante weiße LED und Doppelklemmen zum Anschluss der Durchgangsverdrahtung mit Adern bis 2,5mm².



Eigenschaften		Einbaumontage																									
Gehäuse	Aluminium / Stahlblech	<p style="text-align: center;">Einbau</p> <table border="1" style="width: 100%; text-align: center;"> <thead> <tr> <th></th> <th>B</th> <th>B2</th> <th>EB</th> <th>EL</th> <th>F</th> <th>G</th> <th>H</th> <th>H2</th> <th>L</th> <th>L2</th> </tr> </thead> <tbody> <tr> <td>LLZ23</td> <td>60</td> <td>10</td> <td>62</td> <td>310</td> <td>74</td> <td>66</td> <td>134</td> <td>2</td> <td>327</td> <td>248</td> </tr> </tbody> </table>					B	B2	EB	EL	F	G	H	H2	L	L2	LLZ23	60	10	62	310	74	66	134	2	327	248
	B					B2	EB	EL	F	G	H	H2	L	L2													
LLZ23	60					10	62	310	74	66	134	2	327	248													
Standardfarbe	RAL9016 weiß																										
Piktogramm	Acrylglas mit Piktogrammset																										
Erkennungsweite	23m																										
Schutzart	IP40																										
Schutzklasse	I																										
Gewicht	1,2kg																										
Anschlussspannung AC	230V 50/60Hz																										
Anschlussspannung DC	176-254V																										
Kabeleinführung	2																										
Temperaturbereich	-10°C bis +40°C																										
Leuchte																											
LLZ 23-E	Einbaumontage 23m																										
Zubehör																											
LL23-BEG	Betoneingießgehäuse LLZ 23																										
Überwachung																											
-ü / üS	SET009 / SET010																										
-üF	Überwachungsbaustein (LPS Future)																										
-üR	Überwachungsbaustein (LPS MI, MN)																										
-DALI	DALI																										
-üG	Überwachungsbaustein (CMS NL)																										
Leuchtmittel		Leistung	DC-Betrieb	AC-Betrieb																							
-LED	LEDline18	14mA	28mA																								
Optionen																											
-RALxxxx	Gehäusefarbe RALxxxx																										



TARGET

System-Rettungszeichenleuchte der ASE GmbH in architektonisch ansprechendem Stahlblechgehäuse, frei hängende randlose Piktogrammscheibe für ein- oder zweiseitige Betrachtungsrichtung. Piktogramme gemäß DIN EN ISO 7010 und DIN EN ISO 3864. Technische Ausführung entsprechend EN 60598.2.22 (VDE 0711 Teil 2.22) und EN 1838, vollelektronisches Betriebsgerät, spannungskonstante weiße LED und Doppelklemmen zum Anschluss der Durchgangsverdrahtung mit Adern bis 2,5mm².



Wand



Ausleger



V4A

Eigenschaften

Gehäuse	Stahlblech
Standardfarbe	RAL9016 weiß
Piktogramm	Acrylglas
Erkennungsweite	23m/31m
Schutzart	IP32
Schutzklasse	I
Gewicht	0,7kg/0,85kg
Anschlussspannung AC	230V 50/60Hz
Anschlussspannung DC	176-254V
Kabeleinführung	2
Temperaturbereich	-5°C bis +40°C

Deckenmontage

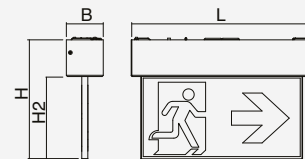

	B	H	H2	L
TAZ23	55	180	125	270
TAZ31	55	218	163	346

Leuchte

TAZ 23-UM	Universalmontage (Decke), 23m
TAZ 31-UM	Universalmontage (Decke), 31m

Zubehör

TA-WMS	Wandmontageset
TA-KMS	Kettenmontageset
TA-AMS	Auslegermontageset
PMS2-5	Pendelmontageset 50cm
PMS2-10	Pendelmontageset 100cm
PMS2-VR5	Pendelverlängerung 50cm
PMS2-VR10	Pendelverlängerung 100cm
PMS2-VER	Pendelverbindungsstück

Überwachung

-ü / üS	SET009 / SET010
-üF	Überwachungsbaustein (LPS Future)
-ür	Überwachungsbaustein (LPS MI, MN)
-DALI	DALI
-üg	Überwachungsbaustein (CMS NL)

Leuchtmittel	Leistung	DC-Betrieb	AC-Betrieb
-LED	LEDline22	17mA	33mA
-LED	LEDline30	22mA	43mA

Optionen

-RALxxxx	Gehäusefarbe RALxxxx
-V4A	V4A
-CM / -CG	Chrom matt / glänzend



TARGET

System-Rettungszeichenleuchte der ASE GmbH in architektonisch ansprechendem Stahlblechgehäuse, frei hängende randlose Piktogrammscheibe für ein- oder zweiseitige Betrachtungsrichtung. Piktogramme gemäß DIN EN ISO 7010 und DIN EN ISO 3864. Technische Ausführung entsprechend EN 60598.2.22 (VDE 0711 Teil 2.22) und EN 1838, vollelektronisches Betriebsgerät, spannungskonstante weiße LED und Doppelklemmen zum Anschluss der Durchgangsverdrahtung mit Adern bis 2,5mm².



Eigenschaften	
Gehäuse	Stahlblech
Standardfarbe	RAL9016 weiß
Piktogramm	Acrylglas
Erkennungsweite	23m/31m
Schutzart	IP20
Schutzklasse	I
Gewicht	0,75kg/0,95kg
Anschlussspannung AC	230V 50/60Hz
Anschlussspannung DC	176-254V
Kabeleinführung	2
Temperaturbereich	-5°C bis +40°C

Leuchte	
TAZ 23-E	Einbaumontage, 23m
TAZ 23-EP	Einbaumontage planes Abdeckblech, 23m
TAZ 31-E	Einbaumontage, 31m
TAZ 31-EP	Einbaumontage planes Abdeckblech, 31m

Zubehör	
TA23-BEG	Betoneingießgehäuse TAZ23
TA31-BEG	Betoneingießgehäuse TAZ31

Überwachung	
-ü / üS	SET009 / SET010
-üF	Überwachungsbaustein (LPS Future)
-üR	Überwachungsbaustein (LPS MI, MN)
-DALI	DALI
-üG	Überwachungsbaustein (CMS NL)

Leuchtmittel	Leistung	DC-Betrieb	AC-Betrieb
-LED	LEDline22	17mA	33mA
-LED	LEDline30	22mA	43mA

Optionen	
-RALxxxx	Gehäusefarbe RALxxxx
-V4A	V4A
-CM / -CG	Chrom matt / glänzend

Deckeneinbaumontage plan

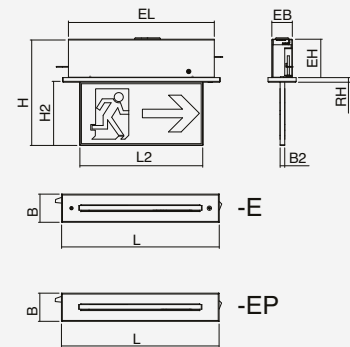

TAZ-EP planes Abdeckblech, keine Schrauben

	B	B2	EB	EH	EL	H	H2	L	L2	RH
TAZ23E	56	8	42	75	286	203	125	302	242	8
TAZ23EP	56	8	42	75	286	203	125	302	242	2
TAZ31E	56	8	42	75	360	241	163	376	316	8
TAZ31EP	56	8	42	75	360	241	163	376	316	2



ALU ECKIG 12

System-Rettungszeichenleuchte der ASE GmbH in architektonisch ansprechendem und pulverbeschichtetem Aluminiumprofilgehäuse ohne sichtbare Schrauben, ermöglicht eine ein- oder zweiseitige Betrachtungsrichtung mit zusätzlichem Lichtaustritt nach unten. Piktogramme gemäß DIN EN ISO 7010 und DIN EN ISO 3864.

Technische Ausführung entsprechend DIN EN 60598.2.22 und DIN EN 1883, vollelektronisches Betriebsgerät, stromkonstant für weiße LED und Doppelklemmen zum Anschluss der Durchgangsverdrahtung mit Adern bis 2,5mm².



Eigenschaften

Gehäuse	Aluminium
Standardfarbe	RAL9016 weiß
Piktogramm	Kunststoff Set
Erkennungsweite	12m
Schutzart	IP32
Schutzklasse	I
Gewicht	0,6kg
Anschlussspannung AC	230V 50/60Hz
Anschlussspannung DC	176-254V
Kabeleinführung	2
Temperaturbereich	-5°C bis +40°C

Universalmontage

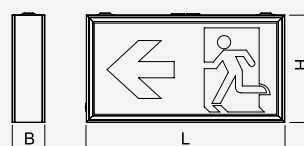

B	H	L
AEZ 12	61	91+2 150

Leuchte

AEZ 12-UM	Universalmontage (Wand/Decke/Kette-Ösen) 12m
-----------	--

Zubehör

AE12-AMS	Auslegemontageset 12m
AE-PMS2-5	Pendelmontageset 50cm
AE-PMS2-10	Pendelmontageset 100cm

Überwachung

-ü / üS	SET009 / SET010
-üF	Überwachungsbaustein (LPS Future)
-üR	Überwachungsbaustein (LPS MI, MN)
-DALI	DALI (nur AEZ 23, 31)
-üG	Überwachungsbaustein (CMS NL)

Leuchtmittel	Leistung	DC-Betrieb	AC-Betrieb
-LED	LEDline12	11mA	17mA

Optionen

-RALxxxx	Gehäusefarbe RALxxxx
----------	----------------------



ALU ECKIG 23/31

System-Rettungszeichenleuchte der ASE GmbH in architektonisch ansprechendem und pulverbeschichtetem Aluminiumprofilgehäuse ohne sichtbare Schrauben, ermöglicht eine ein- oder zweiseitige Betrachtungsrichtung mit zusätzlichem Lichtaustritt nach unten. Piktogramme gemäß DIN EN ISO 7010 und DIN EN ISO 3864.

Technische Ausführung entsprechend DIN EN 60598.2.22 und DIN EN 1883, vollelektronisches Betriebsgerät, stromkonstant für weiße LED und Doppelklemmen zum Anschluss der Durchgangsverdrahtung mit Adern bis 2,5mm².



Eigenschaften

Gehäuse	Aluminium
Standardfarbe	RAL9016 weiß
Piktogramm	Kunststoff Set
Erkennungsweite	23m/31m
Schutzart	IP32
Schutzklasse	I
Gewicht	1,0kg/1,45kg
Anschlussspannung AC	230V 50/60Hz
Anschlussspannung DC	176-254V
Kabeleinführung	2
Temperaturbereich	-5°C bis +40°C

Universalmontage

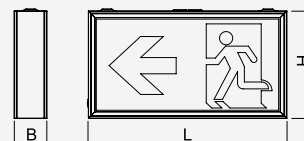

	B	H	L
AEZ 23	61	149	266
AEZ 31	61	187	342

Leuchte

AEZ 23-UM	Universalmontage (Wand/Decke/Kette-Ösen) 23m
AEZ 31-UM	Universalmontage (Wand/Decke/Kette-Ösen) 31m

Zubehör

AE23-AMS	Auslegemontageset 23m
AE31-AMS	Auslegemontageset 31m
AE-PMS2-5	Pendelmontageset 50cm
AE-PMS2-10	Pendelmontageset 100cm

Überwachung

-ü / üS	SET009 / SET010
-üF	Überwachungsbaustein (LPS Future)
-üR	Überwachungsbaustein (LPS MI, MN)
-DALI	DALI (nur AEZ 23, 31)
-üG	Überwachungsbaustein (CMS NL)

Leuchtmittel	Leistung	DC-Betrieb	AC-Betrieb
-LED	LEDline22	17mA	33mA
-LED	LEDline30	22mA	43mA

Optionen

-RALxxxx	Gehäusefarbe RALxxxx
----------	----------------------



ALU ECKIG 23/31 IP54

System-Rettungszeichenleuchte der ASE GmbH in architektonisch ansprechendem und pulverbeschichtetem Aluminiumprofilgehäuse ohne sichtbare Schrauben, ermöglicht eine ein- oder zweiseitige Betrachtungsrichtung mit zusätzlichem Lichtaustritt nach unten. Piktogramme gemäß DIN EN ISO 7010 und DIN EN ISO 3864.

Technische Ausführung entsprechend DIN EN 60598.2.22 und DIN EN 1883, vollelektronisches Betriebsgerät, stromkonstant für weiße LED und Doppelklemmen zum Anschluss der Durchgangsverdrahtung mit Adern bis 2,5mm².



Eigenschaften

Gehäuse	Aluminium
Standardfarbe	RAL9016 weiß
Piktogramm	Kunststoff Set
Erkennungsweite	23m/31m
Schutzart	IP54
Schutzklasse	I
Gewicht	1,0kg/1,45kg
Anschlussspannung AC	230V 50/60Hz
Anschlussspannung DC	176-254V
Kabeleinführung	2
Temperaturbereich	-5°C bis +40°C

Deckenmontage

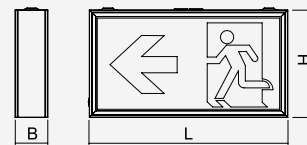

	B	H	L
AEZ 23	61	149	266
AEZ 31	61	187	342

Leuchte

AEZ 23-W	Wandmontage 23m
AEZ 23-D	Deckenmontage 23m
AEZ 31-W	Wandmontage 31m
AEZ 31-D	Deckenmontage 31m

Zubehör

AE-KMS2	Kettenmontageset (Ösen)
AE23-AMS	Auslegemontageset 23m
AE31-AMS	Auslegemontageset 31m
AE-PMS2-5	Pendelmontageset 50cm
AE-PMS2-10	Pendelmontageset 100cm
BSK6	Ballschutzkorb für Wandmontage AEZ 23
BSK7	Ballschutzkorb für Wandmontage AEZ 31

Überwachung

-ü / üS	SET009 / SET010
-üF	Überwachungsbaustein (LPS Future)
-üR	Überwachungsbaustein (LPS MI, MN)
-DALI	DALI
-üG	Überwachungsbaustein (CMS NL)

Leuchtmittel	Leistung	DC-Betrieb	AC-Betrieb
-LED	LEDline22	17mA	33mA
-LED	LEDline30	22mA	43mA

Optionen

-RALxxxx	Gehäusefarbe RALxxxx
----------	----------------------



ALU ECKIG 44/60

System-Rettungszeichenleuchte der ASE GmbH in architektonisch ansprechendem und pulverbeschichtetem Aluminiumprofilgehäuse ohne sichtbare Schrauben, ermöglicht eine ein- oder zweiseitige Betrachtungsrichtung mit zusätzlichem Lichtaustritt nach unten. Piktogramme gemäß DIN EN ISO 7010 und DIN EN ISO 3864.

Technische Ausführung entsprechend DIN EN 60598.2.22 und DIN EN 1883, vollelektronisches Betriebsgerät, stromkonstant für weiße LED und Doppelklemmen zum Anschluss der Durchgangsverdrahtung mit Adern bis 2,5mm².



Eigenschaften

Gehäuse	Aluminium
Standardfarbe	RAL9016 weiß
Piktogramm	Kunststoffscheibe
Erkennungsweite	44m/60m
Schutzart	IP32/IP54
Schutzklasse	I
Gewicht	1,95kg/2,3kg
Anschlussspannung AC	230V 50/60Hz
Anschlussspannung DC	176-254V
Kabeleinführung	2
Temperaturbereich	-5°C bis +40°C

Deckenmontage

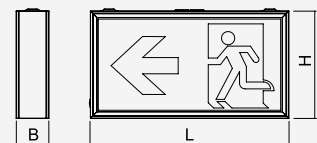

	B	H	L
AEZ 44	61	250	471
AEZ 60	61	330	630

Leuchte

AEZ 44-W	Wandmontage 44m
AEZ 44-D	Deckenmontage 44m
AEZ 60-W	Wandmontage 60m
AEZ 60-D	Deckenmontage 60m

Zubehör

AE44-AMS	Auslegemontageset 44m
AE60-AMS	Auslegemontageset 60m
AE-PMS2-5	Pendelmontageset 50cm
AE-PMS2-10	Pendelmontageset 100cm
AE-KMS2	Kettenmontageset

Überwachung

-ü / üS	SET009 / SET010
-üF	Überwachungsbaustein (LPS Future)
-üR	Überwachungsbaustein (LPS MI, MN)
-DALI	DALI (nur AEZ 23, 31, 44, 60)
-üG	Überwachungsbaustein (CMS NL)

Leuchtmittel	Leistung	DC-Betrieb	AC-Betrieb
-LED	LEDline22	17mA	33mA
-LED	LEDline22+30	44mA	86mA

Optionen

-RALxxxx	Gehäusefarbe RALxxxx
-IP54	Schutzgrad IP54



EDELSTAHL

System-Rettungszeichenleuchte der ASE GmbH in architektonisch ansprechendem pulverbeschichtetem Stahlblechgehäuse oder in Edelstahlausführung V4A, für ein- oder zweiseitige Betrachtungsrichtung als Aufbauleuchte in IP65.

Piktogramme gemäß DIN EN ISO 7010 und DIN EN ISO 3864.

Technische Ausführung entsprechend EN 60598.2.22 (VDE 0711 Teil 2.22) und EN 1838, vollelektronisches Betriebsgerät, stromkonstante weiße LED und Doppelklemmen zum Anschluss der Durchgangsverdrahtung mit Adern bis 2,5mm².



Eigenschaften

Gehäuse	Stahlblech/V4A
Standardfarbe	RAL9016 weiß
Piktogramm	Kunststoff/Glas/ESG/BWS
Erkennungsweite	23m/34m
Schutzart	IP65
Schutzklasse	I
Gewicht	1,2kg
Anschlussspannung AC	230V 50/60Hz
Anschlussspannung DC	176-254V
Kabeleinführung	2
Temperaturbereich	-20°C bis +40°C

Wandmontage

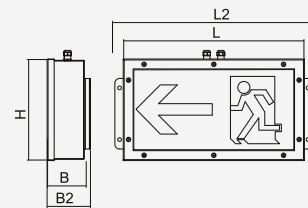

Wandmontage

	B	B2	H	L	L2
EDLZ23	85	98	158	278	320
EDLZ34	85	98	216	385	430

Leuchte

EDLZ 23-W	Wandmontage
EDLZ 23-D	Deckenmontage
EDLZ 23-K	Ketten-/Seilmontage (Ösen)
EDLZ 23-A	Auslegermontage
EDLZ 34-W	Wandmontage
EDLZ 34-D	Deckenmontage
EDLZ 34-K	Ketten-/Seilmontage (Ösen)
EDLZ 34-A	Auslegermontage

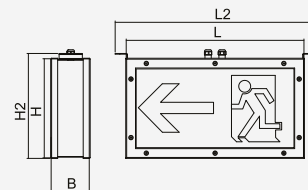

Deckenmontage

	B	H	H2	L	L2
EDLZ23	85	168	170	278	328
EDLZ34	85	226	228	388	438

Zubehör

ED-ESG	Einscheibensicherheitsglas
ED-BWS	Einscheibensicherheitsglas ballwurfsicher

Überwachung

-ü / üS	SET009 / SET010
-üF	Überwachungsbaustein (LPS Future)
-ür	Überwachungsbaustein (LPS MI, MN)
-DALI	DALI
-üg	Überwachungsbaustein (CMS NL)

Leuchtmittel	Leistung	DC-Betrieb	AC-Betrieb
-LED	LEDline22	17mA	33mA
-LED	LEDline30	22mA	43mA

Optionen

-RALxxxx	Gehäusefarbe RALxxxx
-V4A	V4A

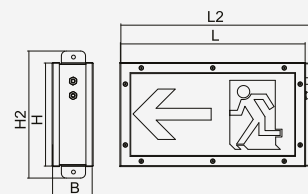

Auslegermontage

	B	H	H2	L	L2
EDLZ23	85	162	150	278	288
EDLZ34	85	220	208	388	398



EDELSTAHL

System-Rettungszeichenleuchte der ASE GmbH in architektonisch ansprechendem pulverbeschichtetem Stahlblechgehäuse oder in Edelstahlausführung V2A bzw. V4A, für einseitige Betrachtungsrichtung als Einbauleuchte in IP65.

Piktogramme gemäß DIN EN ISO 7010 und DIN EN ISO 3864.

Technische Ausführung entsprechend EN 60598.2.22 (VDE 0711 Teil 2.22) und EN 1838, vollelektronisches Betriebsgerät, stromkonstante weiße LED und Doppelklemmen zum Anschluss der Durchgangsverdrahtung mit Adern bis 2,5mm².



Eigenschaften Einbaumontage

Gehäuse	Stahlblech/V4A
Standardfarbe	RAL9016 weiß
Piktogramm	Kunststoff
Erkennungsweite	23m/34m
Schutzart	IP65
Schutzklasse	I
Gewicht	1,2kg/1,6kg
Anschlussspannung AC	230V 50/60Hz
Anschlussspannung DC	176-254V
Kabeleinführung	2
Temperaturbereich	-20°C bis +40°C

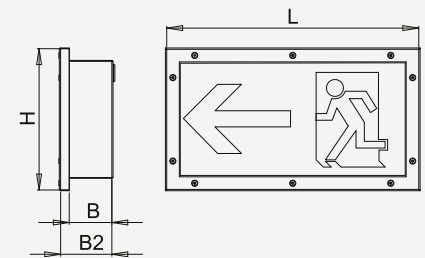

Einbaumontage

Leuchte

EDLZ 23-E	Einbaumontage 23m
EDLZ 34-E	Einbaumontage 34m

	B	B2	H	L
EDLZ23	68	84	162	278
EDLZ34	68	84	220	390

Zubehör

ED-ESG	Einscheibensicherheitsglas
ED-BWS	Einscheibensicherheitsglas ballwurfsicher

Überwachung

-ü / üS	SET009 / SET010
-üF	Überwachungsbaustein (LPS Future)
-üR	Überwachungsbaustein (LPS MI, MN)
-DALI	DALI
-üG	Überwachungsbaustein (CMS NL)

Leuchtmittel

Leuchtmittel	Leistung	DC-Betrieb	AC-Betrieb
-LED	LEDline22	17mA	33mA
-LED	LEDline30	22mA	43mA

Optionen

-RALxxxx	Gehäusefarbe RALxxxx
-V4A	V4A



LBOX

System-Rettungszeichenleuchte der ASE GmbH in architektonisch ansprechendem pulverbeschichtetem Stahlblechgehäuse ohne sichtbare Schrauben, für ein- oder zweiseitige Betrachtungsrichtung mit zusätzlichem Lichtaustritt nach unten.

Piktogramme gemäß DIN EN ISO 7010 und DIN EN ISO 3864 als wechselbare Piktogrammscheibe.

Technische Ausführung entsprechend DIN EN 60598.2.22 und DIN EN 1883, vollelektronisches Betriebsgerät, wahlweise Leuchtstofflampe oder stromkonstante weiße LED und Doppelklemmen zum Anschluss der Durchgangsverdrahtung mit Adern bis 2,5mm².



Eigenschaften

Gehäuse	Stahlblech
Standardfarbe	RAL9016 weiß
Piktogramm	Kunststoff
Erkennungsweite	23m/30m
Schutzart	IP40
Schutzklasse	I
Gewicht	0,6/0,8kg
Anschlussspannung AC	230V 50/60Hz
Anschlussspannung DC	176-254V
Kabeleinführung	3
Temperaturbereich	-5°C bis +40°C

Wandmontage

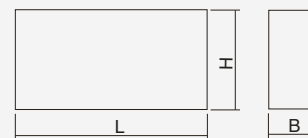

	B	H	L
LBZ 23	60	143	265
LBZ 30	60	177	334

Leuchte

LBZ 23-W	Wandmontage 23m
LBZ 23-UM	Universalmontage (Decke) 23m
LBZ 30-W	Wandmontage 30m
LBZ 30-UM	Universalmontage (Decke) 30m

Zubehör

LB-KMS2	Kettenmontageset
LB-SMS2-25	Seilmontageset inkl. Seil 2,5m
LB-SMS2-75	Seilmontageset inkl. Seil 7,5m
LB-AMS	Auslegermontageset
LB-PMS-5	Pendelmontageset Zentral 500mm
LB-PMS-10	Pendelmontageset Zentral 1000mm
BSK6/BSK7	Ballschutzkorb für Wandmontage LBZ 23/30

Überwachung

-ü / üS	SET009 / SET010
-üF	Überwachungsbaustein (LPS Future)
-üR	Überwachungsbaustein (LPS MI, MN)
-DALI	DALI
-üG	Überwachungsbaustein (CMS NL)

Leuchtmittel	Leistung	DC-Betrieb	AC-Betrieb
(T5)	6W	27mA	52mA
(T5)	8W	36mA	69mA
-LED	LEDline12	14mA	25mA
-LED	LEDline14	19mA	28mA

Optionen

-RALxxxx	Gehäusefarbe RALxxxx
----------	----------------------



RANDLOS

System-Rettungszeichenleuchte der ASE GmbH in architektonisch ansprechendem pulverbeschichtetem Stahlblechgehäuse ohne sichtbare Schrauben, für einseitige Betrachtungsrichtung zum wandbündigen Einbau oder optional mit vorstehender Scheibe.

Sonderausführung mit ausblendbarer Scheibe, erst grünes Piktogramm sichtbar beim Einschalten.

Piktogramme gemäß DIN EN ISO 7010 und DIN EN ISO 3864.

Technische Ausführung entsprechend DIN EN 60598.2.22 und DIN EN 1883, vollelektronisches Betriebsgerät, stromkonstant für weiße LED und Doppelklemmen zum Anschluss der Durchgangsverdrahtung mit Adern bis 2,5mm².



Eigenschaften Einbaumontage

Gehäuse	Stahlblech
Standardfarbe	RAL9016 weiß
Piktogramm	Kunststoff
Erkennungsweite	16m/20m/23m/31m
Schutzart	IP20
Schutzklasse	I
Gewicht	1,8kg-2,4kg
Anschlussspannung AC	230V 50/60Hz
Anschlussspannung DC	176-254V
Kabeleinführung	4
Temperaturbereich	-5°C bis +40°C

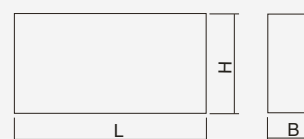

	B	H	L
RLZ16	81	83	164
RLZ20	81	103	203
RLZ23	81	119	236
RLZ31	81	157	312

Leuchte

RLZ 16-EF	Einbaumontage 16m, wandbündig
RLZ 20-EF	Einbaumontage 20m, wandbündig
RLZ 23-EF	Einbaumontage 23m, wandbündig
RLZ 31-EF	Einbaumontage 31m, wandbündig

Überwachung

-ü / üS	SET009 / SET010
-üF	Überwachungsbaustein (LPS Future)
-üR	Überwachungsbaustein (LPS MI, MN)
-DALI	DALI
-üG	Überwachungsbaustein (CMS NL)

Leuchtmittel

Leuchtmittel	Leistung	DC-Betrieb	AC-Betrieb
-LED	LEDline22	17mA	33mA
-LED	LEDline30	22mA	43mA
-LED	2xLEDline22 (-AS)	34mA	66mA
-LED	2xLEDline30 (-AS)	44mA	86mA

Optionen

-AS	ausblendbare Scheibe weiß/grün
-----	--------------------------------



REGIE

System-Rettungszeichenleuchte der ASE GmbH mit einem Leuchtgehäuse aus hochwertigem, formstabilem Makrolon mit einer Erkennungsweite von 18m, sehr universell einsetzbar.

Piktogramme gemäß DIN EN ISO 7010 und DIN EN ISO 3864.

Technische Ausführung entsprechend EN 60598.2.22 (VDE 0711 Teil 2.22) und EN 1838, vollelektronisches Betriebsgerät, wahlweise Leuchtstofflampe oder spannungskonstante weiße LED und Doppelklemmen zum Anschluss der Durchgangsverdrahtung mit Adern bis 2,5mm².



Universalmontage

Eigenschaften Wandmontage

Gehäuse	Kunststoff
Standardfarbe	weiß
Piktogramm	Folienset
Erkennungsweite	18m
Schutzart	IP54
Schutzklasse	II
Gewicht	0,5kg
Anschlussspannung AC	230V 50/60Hz
Anschlussspannung DC	176-254V
Kabeleinführung	2
Temperaturbereich	-10°C bis +40°C (LED)

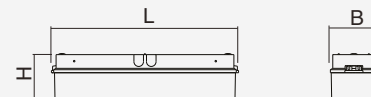

Wand

B	H	L
RIZ W	94	89 372

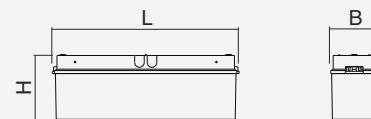

Decke

B	H	L
RIZ UM	94	129 372

Leuchte

RIZ 18-W	Wandmontage 18m
RIZ 18-UM	Universalmontage (Wand/Decke) 18m

Zubehör

RI-SMS2-25	Seilmontageset inkl. Seil 2,5m
RI-SMS2-75	Seilmontageset inkl. Seil 7,5
RI-KMS2	Kettenmontageset (Ösen)
RI-PMS2-5	Pendelmontageset 50cm unverdrahtet
RI-PMS2-10	Pendelmontageset 100cm unverdrahtet
BSK7	Ballschutzkorb für Wandmontage
BSK5	Ballschutzkorb für Deckenmontage

Überwachung

-ü / üS	SET009 / SET010
-üF	Überwachungsbaustein (LPS Future)
-üR	Überwachungsbaustein (LPS MI, MN)
-DALI	DALI
-üG	Überwachungsbaustein (CMS NL)

Leuchtmittel	Leistung	DC-Betrieb	AC-Betrieb
(T5)	8W	36mA	69mA
-LED	PowerLED 1,5W	12mA	25mA



REGIE

System-Rettungszeichenleuchte der ASE GmbH mit einem Leuchtgehäuse aus hochwertigem, formstabilem Makrolon in 2 Erkennungsweiten 22m und 32m, sehr universell einsetzbar.

Piktogramme gemäß DIN EN ISO 7010 und DIN EN ISO 3864.

Technische Ausführung entsprechend EN 60598.2.22 (VDE 0711 Teil 2.22) und EN 1838, vollelektronisches Betriebsgerät, wahlweise Leuchtstofflampe oder spannungskonstante weiße LED und Doppelklemmen zum Anschluss der Durchgangsverdrahtung mit Adern bis 2,5mm².



Eigenschaften Universalmontage

Gehäuse	Kunststoff
Standardfarbe	weiß
Piktogramm	Folienset
Erkennungsweite	22m/32m
Schutzart	IP54
Schutzklasse	II
Gewicht	0,6kg
Anschlussspannung AC	230V 50/60Hz
Anschlussspannung DC	176-254V
Kabeleinführung	2
Temperaturbereich	-10°C bis +40°C (LED)

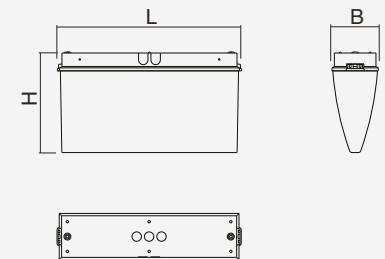

	B	H	L
RIZ 22	59	164	239
RIZ 32	94	203	372

Leuchte

RIZ 22-UM	Universalmontage (Wand/Decke) 22m
RIZ 32-UM	Universalmontage (Wand/Decke) 32m

Zubehör

RI-KMS2	Kettenmontageset
RI-SMS2-25	Seilmontageset inkl. Seil 2,5m
RI-SMS2-75	Seilmontageset inkl. Seil 7,5
RI-PMS2-5	Pendelmontageset 50cm unverdrahtet
RI-PMS2-10	Pendelmontageset 100cm unverdrahtet
BSK5	Ballschutzkorb für Deckenmontage
BSK7	Ballschutzkorb für Wandmontage

Überwachung

-ü / üS	SET009 / SET010
-üF	Überwachungsbaustein (LPS Future)
-üR	Überwachungsbaustein (LPS MI, MN)
-DALI	DALI
-üG	Überwachungsbaustein (CMS NL)

Leuchtmittel	Leistung	DC-Betrieb	AC-Betrieb
(T5)	8W	36mA	69mA
-LED	LEDline12	11mA	18mA
-LED	LEDline16	12mA	25mA



TIGHT

System-Vollkunststoffleuchte der ASE GmbH aus hochwertigem Polycarbonat, wahlweise verwendbar als Piktogrammleuchte zur Kennzeichnung von Rettungswegen oder als Sicherheitsleuchte zur Beleuchtung von Rettungswegen.

Piktogramme gemäß DIN EN ISO 7010 und DIN EN ISO 3864.

Technische Ausführung entsprechend EN 60598.2.22 (VDE 0711 Teil 2.22) und EN 1838, vollelektronisches Betriebsgerät, wahlweise Leuchtstofflampe oder spannungskonstante weiße LED und Doppelklemmen zum Anschluss der Durchgangsverdrahtung mit Adern bis 2,5mm².



Eigenschaften

Gehäuse	Kunststoff
Standardfarbe	weiß
Piktogramm	Folienset
Erkennungsweite	21m
Schutzart	IP65
Schutzklasse	II
Gewicht	0,8kg
Anschlussspannung AC	230V 50/60Hz
Anschlussspannung DC	176-254V
Kabeleinführung	2
Temperaturbereich	-20°C bis +40°C

Wandmontage

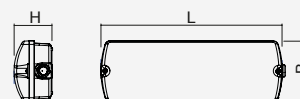

TIZ 21

	B	H	L
TIZ 21	118	76	352

Leuchte

TIZ 21-W	Wandmontage
----------	-------------

Zubehör

BSK3	Ballschutzkorb für Wandmontage TIZ 21
------	---------------------------------------

Überwachung

-ü / üS	SET009 / SET010
-üF	Überwachungsbaustein (LPS Future)
-üR	Überwachungsbaustein (LPS MI, MN)
-DALI	DALI
-üG	Überwachungsbaustein (CMS NL)

Leuchtmittel	Leistung	DC-Betrieb	AC-Betrieb
(T5)	8W	36mA	69mA
-LED	LEDline30	22mA	43mA



TIGHT

System-Vollkunststoffleuchte der ASE GmbH aus hochwertigem Polycarbonat, wahlweise verwendbar als Piktogrammleuchte zur Kennzeichnung von Rettungswegen oder als Sicherheitsleuchte zur Beleuchtung von Rettungswegen.

Piktogramme gemäß DIN EN ISO 7010 und DIN EN ISO 3864.

Technische Ausführung entsprechend EN 60598.2.22 (VDE 0711 Teil 2.22) und EN 1838, vollelektronisches Betriebsgerät, wahlweise Leuchtstofflampe oder spannungskonstante weiße LED und Doppelklemmen zum Anschluss der Durchgangsverdrahtung mit Adern bis 2,5mm².



Eigenschaften

Gehäuse	Kunststoff
Standardfarbe	weiß
Piktogramm	Folienset
Erkennungsweite	28m
Schutzart	IP65
Schutzklasse	II
Gewicht	1,0kg
Anschlussspannung AC	230V 50/60Hz
Anschlussspannung DC	176-254V
Kabeleinführung	2
Temperaturbereich	-20°C bis +40°C

Universalmontage

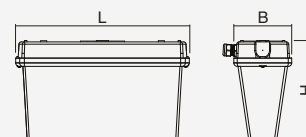

TIZ 28

	B	H	L
TIZ 28	118	197	352

Leuchte

TIZ 28-UM	Universalmontage (Wand/Decke/Ausleger)
-----------	--

Zubehör

TI-KMS2	Kettenmontageset
TI-PMS2-5	Pendelmontageset 50cm
TI-PMS2-10	Pendelmontageset 100cm
BSK8	Ballschutzkorb für Wandmontage TIZ 28
BSK2	Ballschutzkorb für Deckenmontage TIZ 28

Überwachung

-ü / üS	SET009 / SET010
-üF	Überwachungsbaustein (LPS Future)
-üR	Überwachungsbaustein (LPS MI, MN)
-DALI	DALI
-üG	Überwachungsbaustein (CMS NL)

Leuchtmittel	Leistung	DC-Betrieb	AC-Betrieb
(T5)	8W	36mA	69mA
-LED	LEDline30	22mA	43mA



WÜRFEL DQ

System-Rettungszeichenleuchte der ASE GmbH als Würfelleuchte aus formstabilem Polycarbonat mit 4-seitiger Piktogrammfläche in kubischem Design mit zusätzlichem Lichtaustritt nach unten.

Piktogramme gemäß DIN EN ISO 7010 und DIN EN ISO 3864.

Technische Ausführung entsprechend EN 60598.2.22 (VDE 0711 Teil 2.22) und EN 1838, vollelektronisches Betriebsgerät, wahlweise Leuchtstofflampe oder stromkonstante weiße LED und Doppelklemmen zum Anschluss der Durchgangsverdrahtung mit Adern bis 2,5mm².



Eigenschaften

Gehäuse	Stahlblech/Kunststoff/Aluminium
Standardfarbe	RAL9016 weiß
Piktogramm	Folienset
Erkennungsweite	22m/31m/44m
Schutzart	IP32/IP54
Schutzklasse	I
Gewicht	1,7kg/2,6kg/4,45kg
Anschlussspannung AC	230V 50/60Hz
Anschlussspannung DC	176-254V
Kabeleinführung	2
Temperaturbereich	-5°C bis +40°C

Deckenmontage

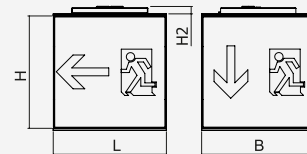

	B	H	H2	L
WUZ22	228	228	31	228
WUZ31	310	310	31	310
WUZ44	446	446	31	446

Leuchte

WUZ 22-DQ	Deckenmontage 22m
WUZ 31-DQ	Deckenmontage 31m
WUZ 44-DQ	Deckenmontage 44m

Zubehör

WU-SMS4-5	Seilmontageset 50cm
WU-SMS4-10	Seilmontageset 100cm
WU-SMS4-15	Seilmontageset 150cm
WU-SMS4-20	Seilmontageset 200cm
WU-PMS-5	Pendelmontageset 50cm
WU-PMS-10	Pendelmontageset 100cm
WU-KMS4	Kettenmontageset (ohne Kette)

Überwachung

-ü / üS	SET009 / SET010
-üF	Überwachungsbaustein (LPS Future)
-üR	Überwachungsbaustein (LPS MI, MN)
-DALI	DALI
-üG	Überwachungsbaustein (CMS NL)

Leuchtmittel	Leistung	DC-Betrieb	AC-Betrieb
(TC)	13W	54mA	95mA
-LED	PowerLED 4x3W	55mA	86mA
-LED	PowerLED 6x3W (44m)	86mA	142mA

Optionen

-RALxxxx	Gehäusefarbe RALxxxx
-IP54	Schutzgrad IP54



WÜRFEL DR

System-Rettungszeichenleuchte der ASE GmbH als Würfelleuchte aus formstabilem Polycarbonat mit 4-seitiger Piktogrammfläche in rechteckigem Design mit zusätzlichem Lichtaustritt nach unten.

Piktogramme gemäß DIN EN ISO 7010 und DIN EN ISO 3864.

Technische Ausführung entsprechend EN 60598.2.22 (VDE 0711 Teil 2.22) und EN 1838, vollelektronisches Betriebsgerät, stromkonstante weiße LED und Doppelklemmen zum Anschluss der Durchgangsverdrahtung mit Adern bis 2,5mm².



Eigenschaften Deckenmontage

Gehäuse	Stahlblech/Kunststoff/Aluminium
Standardfarbe	RAL9016 weiß
Piktogramm	Folienset
Erkennungsweite	22m/31m/44m
Schutzart	IP32/IP54
Schutzklasse	I
Gewicht	1,6kg/2,55kg/4,5kg
Anschlussspannung AC	230V 50/60Hz
Anschlussspannung DC	176-254V
Kabeleinführung	2
Temperaturbereich	-5°C bis +40°C



	B	H	H2	L
WUZ22	227	123	31	227
WUZ31	311	157	31	311
WUZ44	446	226	31	446

Leuchte

WUZ 22-DR	Deckenmontage 22m
WUZ 31-DR	Deckenmontage 31m
WUZ 44-DR	Deckenmontage 44m

Zubehör

WU-SMS4-5	Seilmontageset 50cm
WU-SMS4-10	Seilmontageset 100cm
WU-SMS4-15	Seilmontageset 150cm
WU-SMS4-20	Seilmontageset 200cm
WU-PMS-5	Pendelmontageset 50cm
WU-PMS-10	Pendelmontageset 100cm
WU-KMS4	Kettenmontageset (ohne Kette)

Überwachung

-ü / üS	SET009 / SET010
-üF	Überwachungsbaustein (LPS Future)
-üR	Überwachungsbaustein (LPS MI, MN)
-DALI	DALI
-üG	Überwachungsbaustein (CMS NL)

Leuchtmittel	Leistung	DC-Betrieb	AC-Betrieb
-LED	PowerLED 4x3W	55mA	86mA
-LED	PowerLED 6x3W (44m)	86mA	142mA

Optionen

-RALxxxx	Gehäusefarbe RALxxxx
-IP54	Schutzgrad IP54



ALU ECKIG

System-Sicherheitsleuchte der ASE GmbH in quadratischer oder rechteckiger Bauform, Aluminium pulverbeschichtet in weiß oder RAL Farbe optional. Kompakte Ausführung mit 1-4 Hochleistungs-LED's der 2. Generation und speziellen Linsen zur optimierten Ausleuchtung mit einer minimalen Anzahl von Brennstellen.

Technische Ausführung entsprechend EN 60598.2.22 (VDE 0711 Teil 2.22) und EN 1838, vollelektronisches Betriebsgerät, stromkonstante weiße LED und Doppelklemmen zum Anschluss der Durchgangsverdrahtung mit Adern bis 2,5mm².



AEZ 1W



AEZ 2W



AEZ 4

Eigenschaften

Gehäuse	Aluminium
Standardfarbe	RAL9016 weiß
Schutzart	IP32/IP54
Schutzklasse	I
Gewicht	0,9/1,0/1,1kg
Anschlussspannung AC	230V 50/60Hz
Anschlussspannung DC	176-254V
Kabeleinführung	2
Temperaturbereich	-5°C bis +40°C

Deckenmontage 1F und 4W

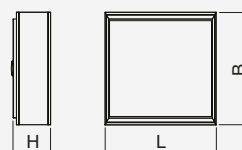

B	H	L
AEZ 1/2	148	71 148



B	H	L
AEZ 4	256	71 148

Leuchte

AEZ 1F-D15Q	Deckenmontage, Flächenlinse
AEZ 1W-D15Q	Deckenmontage, Wegelinse
AEZ 2F-D15Q	Deckenmontage, 2 x Flächenlinse
AEZ 2W-D15Q	Deckenmontage, 2 x Wegelinse
AEZ 4-D25R	Deckenmontage, Tiefstrahler
AEZ 4W-D25R	Deckenmontage, 4 x Wegelinse

Zubehör

BSK9	Ballschutzkorb für Deckenmontage AEZ 1/2
BSK6	Ballschutzkorb für Deckenmontage AEZ 4

Überwachung

-ü / üS	SET009 / SET010
-üF	Überwachungsbaustein (LPS Future)
-üR	Überwachungsbaustein (LPS MI, MN)
-DALI	DALI
-üG	Überwachungsbaustein (CMS NL)

Leuchtmittel	Leistung	DC-Betrieb	AC-Betrieb
-LED	PowerLED 1x3W	20mA	39mA
-LED	PowerLED 2x3W	29mA	57mA
-LED	PowerLED 4x3W	55mA	86mA

Optionen

-RALxxxx	Gehäusefarbe RALxxxx
-IP54	Schutzgrad IP54



ALU ECKIG



AEZ 1F - Flächenlinse				
Höhe				
2,0	4,6	9,9	8,2	4,4
2,5	4,9	10,9	9,0	4,8
3,0	4,9	11,9	9,7	4,9
4,0	3,0	13,9	10,6	4,0
5,0	<1lx	<1lx	<1lx	<1lx
6,0				
7,0				

AEZ 1W - Wegelinse			
Höhe			
2,0		18,0	7,9
2,5		20,4	9,3
3,0		22,8	10,3
4,0		27,3	10,1
5,0		28,5	8,8
6,0		26,8	4,2
7,0		<1lx	<1lx



AEZ 2F - Flächenlinse				
Höhe				
2,0	5,2	10,9	10,9	5,0
2,5	6,1	11,9	12,9	5,8
3,0	6,7	13,9	13,9	6,5
4,0	7,1	16,9	16,9	7,0
5,0	6,6	19,3	19,3	6,7
6,0	3,0	19,0	19,0	3,8
7,0	<1lx	<1lx	<1lx	<1lx

AEZ 2W - Wegelinse			
Höhe			
2,0		20,7	9,2
2,5		23,7	10,5
3,0		26,4	11,7
4,0		31,1	14,2
5,0		36,1	15,3
6,0		39,8	13,7
7,0		40,3	12,8



AEZ 4 - Tiefstrahler				
Höhe				
10,0	9,1	21,9	21,9	9,1
12,0	9,4	24,2	24,2	9,4
14,0	9,2	25,7	25,7	9,2
16,0	8,5	26,6	26,6	8,5
18,0	7,3	26,7	26,7	7,3
20,0	5,4	26,1	26,1	5,4
22,0	3,0	24,8	24,8	3,0

AEZ 4W - Wegelinse			
Höhe			
6,0		45,3	20,4
7,0		50,3	21,1
8,0		53,9	19,3
9,0		54,8	18,5
10,0		56,1	16,3
11,0		53,9	9,5
12,0		51,8	3,0

Alle Werte in m, gerechnet mit RELUX auf 0,02m mit 1lx

BEAM

System-Sicherheits-Designleuchte der ASE GmbH mit einem extrem flachen, architektonisch ansprechendem Aluminium-Druckgussgehäuse. Schraubenloser, leicht zu handhabender Verschlussmechanismus. Ausführung für Deckenaufbaumontage. Kompakte Ausführung mit 1-2 Hochleistungs-LED's und speziellen Linsen zur optimierten Ausleuchtung mit einer minimalen Anzahl von Brennstellen.

Technische Ausführung entsprechend EN 60598.2.22 (VDE 0711 Teil 2.22) und EN 1838, vollelektronisches Betriebsgerät, stromkonstante weiße LED und Doppelklemmen zum Anschluss der Durchgangsverdrahtung mit Adern bis 2,5mm².



Decke 2x3W



Wand

Eigenschaften

Gehäuse	Aluminium
Standardfarbe	RAL9016 weiß
Schutzart	IP40
Schutzklasse	I
Gewicht	1,0kg
Anschlussspannung AC	230V 50/60Hz
Anschlussspannung DC	176-254V
Kabeleinführung	3
Temperaturbereich	-10°C bis +40°C

Deckenmontage

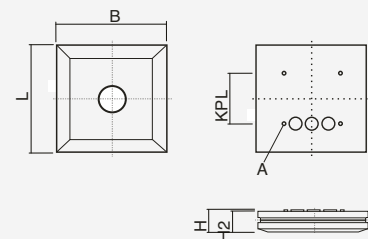

Decke

	A	B	H	H2	KPL	L
BEZ D	4,5	180	40	35	90	180

Leuchte

BEZ 1F-D18Q	Deckenmontage, Flächenlinse
BEZ 1W-D18Q	Deckenmontage, Wegelinse
BEZ 2F-D18Q	Deckenmontage, Flächenlinse
BEZ 2W-D18Q	Deckenmontage, Wegelinse
BEZ 1F-W18Q	Wandmontage, Flächenlinse
BEZ 1W-W18Q	Wandmontage, Wegelinse

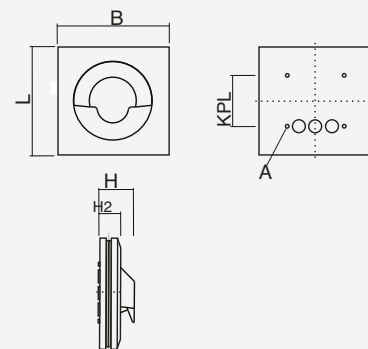

Wand

	A	B	H	H2	KPL	L
BEZ W	4,5	180	60	25	90	180

Zubehör

BSK4	Ballschutzkorb für Deckenmontage
------	----------------------------------

Überwachung

-ü / üS	SET009 / SET010
-üF	Überwachungsbaustein (LPS Future)
-üR	Überwachungsbaustein (LPS MI, MN)
-DALI	DALI
-üG	Überwachungsbaustein (CMS NL)

Leuchtmittel	Leistung	DC-Betrieb	AC-Betrieb
-LED	PowerLED 1x3W	20mA	39mA
-LED	PowerLED 2x3W	29mA	57mA

Optionen

-RALxxxx	Gehäusefarbe RALxxxx
----------	----------------------

BEAM



BEZ 1F-D18Q - Flächenlinse				
Höhe				
2,0	3,1	7,6	7,6	3,1
2,5	3,4	8,3	8,3	3,4
3,0	4,0	9,2	9,2	4,0
4,0	4,4	9,7	9,6	4,4
5,0	4,3	10,8	10,6	4,3
6,0	<1lx	<1lx	<1lx	<1lx
7,0				

BEZ 1W-D18Q - Wegelinse			
Höhe			
2,0		12,8	5,3
2,5		14,2	5,8
3,0		15,8	6,5
4,0		17,1	6,9
5,0		18,2	7,5
6,0		<1lx	<1lx
7,0			



BEZ 2F-D18Q - Flächenlinse				
Höhe				
2,0	3,6	9,3	9,3	3,6
2,5	4,1	9,7	9,7	4,1
3,0	4,6	10,7	10,7	4,6
4,0	5,3	12,8	12,8	5,3
5,0	6,0	14,3	14,3	6,0
6,0	0,6	15,9	15,9	0,6
7,0	<1lx	<1lx	<1lx	<1lx

BEZ 2W-D18Q - Wegelinse			
Höhe			
6,0		28,9	12,0
7,0		31,0	13,0
8,0		33,0	14,0
9,0		35,2	14,7
10,0		37,1	15,2
11,0		39,1	15,4
12,0		<1lx	<1lx



BEZ 1F-W18Q - Flächenlinse				
Höhe				
2,0	2,6	6,6		
2,5	2,7	6,7		
3,0	3,2	7,4		
4,0	3,4	8,7		
5,0	<1lx	<1lx		
6,0				
7,0				

BEZ 1W-W18Q - Wegelinse			
Höhe			
2,0	4,4	10,3	
2,5	4,7	11,1	
3,0	4,9	12,2	
4,0	<1lx	<1lx	
5,0			
6,0			
7,0			

1m Entfernung zur Rettungswegmitte

1m Entfernung zur Rettungswegmitte

Alle Werte in m, gerechnet mit RELUX auf 0,02m mit 1lx

BEAM

System-Sicherheits-Designleuchte der ASE GmbH mit einem architektonisch ansprechendem Aluminium-Druckgussgehäuse. Schraubenloser, leicht zu handhabender Verschlussmechanismus. Ausführung für Deckeneinbaumontage. Kompakte Ausführung mit 1-2 Hochleistungs-LED's und speziellen Linsen zur optimierten Ausleuchtung mit einer minimalen Anzahl von Brennstellen.

Technische Ausführung entsprechend EN 60598.2.22 (VDE 0711 Teil 2.22) und EN 1838, vollelektronisches Betriebsgerät, stromkonstante weiße LED und Doppelklemmen zum Anschluss der Durchgangsverdrahtung mit Adern bis 2,5mm².



1xFlächenlinse



Wandeinbau

Eigenschaften

Gehäuse	Aluminium
Standardfarbe	RAL9016 weiß
Schutzart	IP40
Schutzklasse	I
Gewicht	1,0kg
Anschlussspannung AC	230V 50/60Hz
Anschlussspannung DC	176-254V
Kabeleinführung	3
Temperaturbereich	-10°C bis +40°C

2xWegelinse

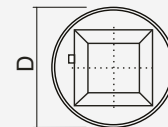

Deckeneinbau

D	EB
BEZ E	200 185

Leuchte

BEZ 1F-E20C	Deckeneinbaumontage, 1xFlächenlinse
BEZ 1W-E20C	Deckeneinbaumontage, 1xWegelinse
BEZ 2F-E20C	Deckeneinbaumontage, 2xFlächenlinse
BEZ 2W-E20C	Deckeneinbaumontage, 2xWegelinse
BEZ 1F-WE20C	Wandeinbaumontage, 1xFlächenlinse
BEZ 1W-WE20C	Wandeinbaumontage, 1xWegelinse

Überwachung

-ü / üS	SET009 / SET010
-üF	Überwachungsbaustein (LPS Future)
-ür	Überwachungsbaustein (LPS MI, MN)
-DALI	DALI
-üG	Überwachungsbaustein (CMS NL)

Leuchtmittel	Leistung	DC-Betrieb	AC-Betrieb
-LED	PowerLED 1x3W	20mA	39mA
-LED	PowerLED 2x3W	29mA	57mA

Optionen

-RALxxxx	Gehäusefarbe RALxxxx
----------	----------------------

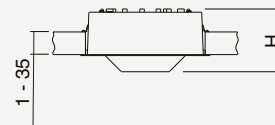
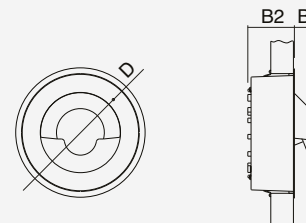

Wandeinbau

B	B2	D	H
BEZ WE	25 73	200	98

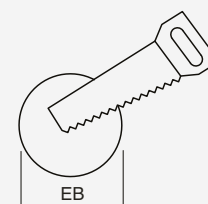

EB	
BEZ DW	185

BEAM



BEZ 1F-E20C - Flächenlinse				
Höhe				
2,0	3,1	7,6	7,6	3,1
2,5	3,4	8,3	8,3	3,4
3,0	4,0	9,2	9,2	4,0
4,0	4,4	9,7	9,6	4,4
5,0	4,3	10,8	10,6	4,3
6,0	<1lx	<1lx	<1lx	<1lx
7,0				

BEZ 1W-E20C - Wegelinse			
Höhe			
2,0		12,8	5,3
2,5		14,2	5,8
3,0		15,8	6,5
4,0		17,1	6,9
5,0		18,2	7,5
6,0		<1lx	<1lx
7,0			



BEZ 2F-E20C - Flächenlinse				
Höhe				
2,0	3,6	9,3	9,3	3,6
2,5	4,1	9,7	9,7	4,1
3,0	4,6	10,7	10,7	4,6
4,0	5,3	12,8	12,8	5,3
5,0	6,0	14,3	14,3	6,0
6,0	0,6	15,9	15,9	0,6
7,0	<1lx	<1lx	<1lx	<1lx

BEZ 2W-E20C - Wegelinse			
Höhe			
6,0		28,9	12,0
7,0		31,0	13,0
8,0		33,0	14,0
9,0		35,2	14,7
10,0		37,1	15,2
11,0		39,1	15,4
12,0		<1lx	<1lx

Alle Werte in m, gerechnet mit RELUX auf 0,02m mit 1lx

DOSE

System-Sicherheitsleuchte der ASE GmbH für flächenbündigen Einbau in Standardinstallationsdose zur Ausleuchtung von Rettungswegen. Quadratisches Abdeckblech aus pulverbeschichtetem Stahlblech in weiß oder optional RAL Farbe nach Wahl des Bauherren mit 3 Lamellen oder einem Lichtaustrittsfenster.

Technische Ausführung entsprechend EN 60598.2.22 (VDE 0711 Teil 2.22) und EN 1838, vollelektronisches Betriebsgerät, stromkonstante weiße LED und Doppelklemmen zum Anschluss der Durchgangsverdrahtung mit Adern bis 2,5mm².



Eigenschaften

Gehäuse	Stahlblech
Standardfarbe	RAL9016 weiß
Schutzart	IP20
Schutzklasse	I
Gewicht	0,2kg
Anschlussspannung AC	230V 50/60Hz
Anschlussspannung DC	176-254V
Temperaturbereich	-5°C bis +40°C

Leuchte

DOZ 1-E8L	Einbaumontage, Lamellenabdeckung
DOZ 1-E8Q	Einbaumontage, opales Lichtaustrittsfenster

Zubehör

DOZ-KED	Kunststoffeinbaudose mit Elektronikunnel
---------	--

Überwachung

-ü / üS	SET009 / SET010
-üF	Überwachungsbaustein (LPS Future)
-üG	Überwachungsbaustein (CMS NL)

Leuchtmittel	Leistung	DC-Betrieb	AC-Betrieb
-LED	PowerLED 1x3W	20mA	39mA

Optionen

-RALxxxx	Gehäusefarbe RALxxxx
----------	----------------------

Einbaumontage

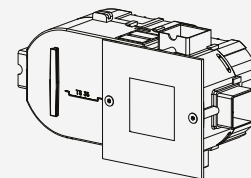
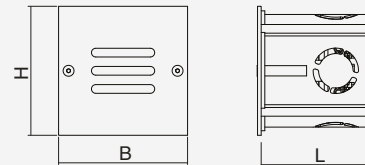

Elektroniktunnel

	B	H	L
DOZ	80	80	60

DOSE

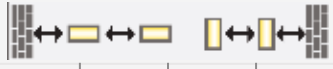

DOZ 1-E8Q				
Höhe				
2,0	3,0	5,0		
2,5	2,5	4,5		
3,0				
4,0				
5,0				
6,0				
7,0				

1m Entfernung zur Rettungswegmitte



DOZ 1-E8L				
Höhe				
2,0	2,0	3,0		
2,5	1,5	2,5		
3,0				
4,0				
5,0				
6,0				
7,0				

1m Entfernung zur Rettungswegmitte

Alle Werte in m, gerechnet mit RELUX auf 0,02m mit 1lx

EDELSTAHL

System-Sicherheitsleuchte der ASE GmbH in architektonisch ansprechendem pulverbeschichtetem Stahlblechgehäuse oder in Edelstahlausführung V4A, als Aufbauleuchte in IP65.

Technische Ausführung entsprechend EN 60598.2.22 (VDE 0711 Teil 2.22) und EN 1838, vollelektronisches Betriebsgerät, stromkonstante weiße LED und Anschlussklemmen für Durchgangsverdrahtung mit Adern bis 2,5mm².



Eigenschaften

Gehäuse	Stahlblech/V4A
Standardfarbe	RAL9016 weiß
Schutzart	IP65
Schutzklasse	I
Gewicht	1,2kg
Anschlussspannung AC	230V 50/60Hz
Anschlussspannung DC	176-254V
Kabeleinführung	2
Temperaturbereich	-20°C bis +40°C

Aufbaumontage

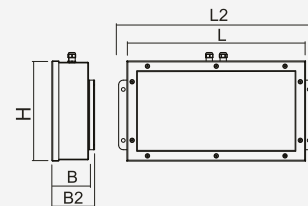

	B	B2	H	L	L2
EDSZ 2/4	85	98	160	278	320

Leuchte

EDSZ 2-WD	Wand-/Deckenmontage, 2xPLED
EDSZ 4-WD	Wand-/Deckenmontage, 4xPLED

Zubehör

ED-ESG	Einscheibensicherheitsglas
ED-BWS	Einscheibensicherheitsglas ballwurfsicher

Überwachung

-ü / üS	SET009 / SET010
-üF	Überwachungsbaustein (LPS Future)
-üR	Überwachungsbaustein (LPS MI, MN)
-DALI	DALI
-üG	Überwachungsbaustein (CMS NL)

Leuchtmittel	Leistung	DC-Betrieb	AC-Betrieb
-LED	PowerLED 2x3W	29mA	57mA
-LED	PowerLED 4x3W	55mA	86mA

Optionen

-RALxxxx	Gehäusefarbe RALxxxx
-V4A	V4A

EDELSTAHL

System-Sicherheitsleuchte der ASE GmbH in architektonisch ansprechendem pulverbeschichtetem Stahlblechgehäuse oder in Edelstahlausführung V4A, für einseitige Betrachtungsrichtung als Einbauleuchte in IP65.

Technische Ausführung entsprechend EN 60598.2.22 (VDE 0711 Teil 2.22) und EN 1838, vollelektronisches Betriebsgerät, stromkonstante weiße LED und Anschlussklemmen für Durchgangsverdrahtung mit Adern bis 2,5mm².



Eigenschaften	
Gehäuse	Stahlblech/V4A
Standardfarbe	RAL9016 weiß
Schutzart	IP65
Schutzklasse	I
Gewicht	1,2kg/1,6kg
Anschlussspannung AC	230V 50/60Hz
Anschlussspannung DC	176-254V
Kabeleinführung	2
Temperaturbereich	-20°C bis +40°C

Einbaumontage

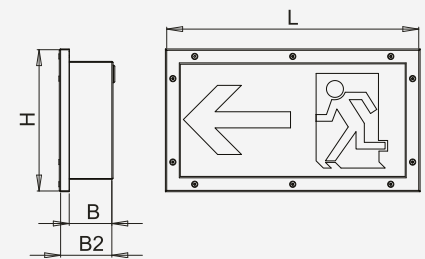

Einbaumontage

	B	B2	H	L
EDSZ 2/4	70	84	160	278

Leuchte	
EDSZ 2-E	Einbaumontage, 2xPLED
EDSZ 4-E	Einbaumontage, 4xPLED

Zubehör

ED-ESG	Einscheibensicherheitsglas
ED-BWS	Einscheibensicherheitsglas ballwurfsicher

Überwachung

-ü / üS	SET009 / SET010
-üF	Überwachungsbaustein (LPS Future)
-üR	Überwachungsbaustein (LPS MI, MN)
-DALI	DALI
-üG	Überwachungsbaustein (CMS NL)

Leuchtmittel	Leistung	DC-Betrieb	AC-Betrieb
-LED	PowerLED 2x3W	29mA	57mA
-LED	PowerLED 4x3W	55mA	86mA

Optionen

-RALxxxx	Gehäusefarbe RALxxxx
-V4A	V4A

GEO KUGEL

System-Sicherheitsleuchte der ASE GmbH zur Beleuchtung von Rettungswegen im Innen- und Außenbereich.
Kugelförmiges Leuchtengehäuse aus pulverbeschichtetem Stahlblech weiß oder optional RAL Farbe nach Wahl des Bauherren. Leicht zu handhabender Verschlussmechanismus ohne sichtbare Schrauben in SNAP-IN-Ausführung. Technische Ausführung entsprechend EN 60598.2.22 (VDE 0711 Teil 2.22), vollelektronisches Betriebsgerät, stromkonstante weiße LED und Doppelklemmen zum Anschluss der Durchgangsverdrahtung mit Adern bis 2,5mm².



Eigenschaften

Gehäuse	Stahlblech
Standardfarbe	RAL9016 weiß
Schutzart	IP20/IP65
Schutzklasse	I
Gewicht	2,2kg
Anschlussspannung AC	230V 50/60Hz
Anschlussspannung DC	176-254V
Kabeleinführung	2
Temperaturbereich	-5°C bis +40°C (IP20)
Temperaturbereich	-20°C bis +40°C (IP65)

Wandmontage

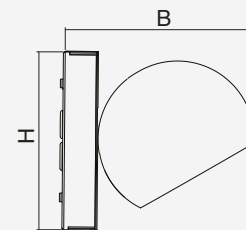

Wand

B	H
GEKZ W	160 190

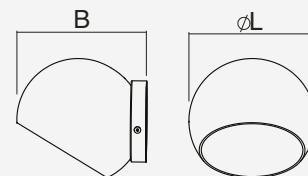

Wand flach

B	L
GEKZ WF	153 140

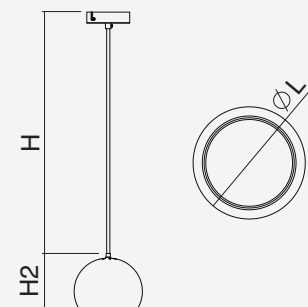

H	H2	L
GEKZ P5	535 120	140

Leuchte

GEKZ 1F-W19C	Wandmontage, Flächenlinse
GEKZ 1W-W19C	Wandmontage, Wegelinse
GEKZ 4-W19C	Wandmontage (Tiefstrahler)
GEKZ 4F-W19C	Wandmontage, Flächenlinse
GEKZ 4W-W19C	Wandmontage, Wegelinse
GEKZ 1F-WF	Wandmontage flach, Flächenlinse
GEKZ 1W-WF	Wandmontage flach, Wegelinse
GEKZ 4-WF	Wandmontage flach (Tiefstrahler)
GEKZ 4F-WF	Wandmontage flach, Flächenlinse
GEKZ 4W-WF	Wandmontage flach, Wegelinse
GEKZ 1F-P5	Pendelmontage 50cm, Flächenlinse
GEKZ 1W-P5	Pendelmontage 50cm, Wegelinse
GEKZ 4-P5	Pendelmontage 50cm (Tiefstrahler)
GEKZ 4F-P5	Pendelmontage 50cm, Flächenlinse
GEKZ 4W-P5	Pendelmontage 50cm, Wegelinse

Zubehör

PV5	Pendelverlängerung 50cm
PVL	Pendelverbindungsstück

Überwachung

-ü / üS	SET009 / SET010
-üF	Überwachungsbaustein (LPS Future)
-DALI	DALI
-üG	Überwachungsbaustein (CMS NL)

Leuchtmittel	Leistung	DC-Betrieb	AC-Betrieb
-LED	PowerLED 1x3W	20mA	39mA
-LED	PowerLED 4x3W	55mA	86mA

Optionen

-RALxxxx	Gehäusefarbe RALxxxx
-IP65	Schutzart IP65

GEO KUGEL



GEKZ 1F - Flächenlinse				
Höhe				
2,0	3,2	8,2	8,2	3,2
2,5	3,5	9,1	9,1	3,5
3,0	3,7	9,8	9,8	3,7
4,0	3,9	10,8	10,8	3,9
5,0	4,0	11,5	11,5	4,0
6,0	3,5	11,8	11,8	3,5
7,0	<1lx	<1lx	<1lx	<1lx

1m Entfernung zur Rettungswegmitte

GEKZ 1W - Wegelinse			
Höhe			
2,0		12,4	4,6
2,5		14,0	5,4
3,0		15,6	6,1
4,0		18,6	7,3
5,0		21,2	8,3
6,0		25,4	9,2
7,0		<1lx	<1lx

1m Entfernung zur Rettungswegmitte



GEKZ 4				
Höhe				
10,0	9,1	21,9	21,9	9,1
12,0	9,4	24,2	24,2	9,4
14,0	9,2	25,7	25,7	9,2
16,0	8,5	26,6	26,6	8,5
18,0	7,3	26,7	26,7	7,3
20,0	5,4	26,1	26,1	5,4
22,0	<1lx	<1lx	<1lx	<1lx

GEKZ 4F - Flächenlinse				
Höhe				
6,0	7,8	19,9	19,9	8,0
7,0	8,1	21,0	21,2	8,3
8,0	8,3	21,9	22,2	8,5
9,0	8,3	22,6	23,1	8,5
10,0	8,2	23,0	23,6	8,3
11,0	7,9	23,4	24,0	8,0
12,0	7,2	23,6	24,1	7,2



GEKZ 4W - Wegelinse			
Höhe			
6,0		33,1	14,3
7,0		36,2	15,6
8,0		39,1	16,7
9,0		41,8	17,7
10,0		44,3	18,7
11,0		46,6	19,5
12,0		48,8	20,4

Alle Werte in m, gerechnet mit RELUX auf 0,02m mit 1lx

GEO OVAL

Sicherheitsleuchte der ASE GmbH zur Beleuchtung von Rettungswegen im Innen- und Außenbereich. Ovale Ausführung mit Lichtaustritt nach unten. Leuchtgehäuse aus pulverbeschichtetem Stahlblech weiß oder optional RAL Farbe nach Wahl des Bauherren. Leicht zu handhabender Verschlussmechanismus ohne sichtbare Schrauben in SNAP-IN-Ausführung. Technische Ausführung entsprechend EN 60598.2.22 (VDE 0711 Teil 2.22) und DIN EN 1838, vollelektronisches Betriebsgerät, stromkonstant für weiße LED und Doppelklemmen zum Anschluss der Durchgangsverdrahtung mit Adern bis 2,5mm².



grau

Eigenschaften

Gehäuse	Stahlblech
Standardfarbe	RAL9016 weiß
Schutzart	IP20/IP65
Schutzklasse	I
Gewicht	0,95kg
Anschlussspannung AC	230V 50/60Hz
Anschlussspannung DC	176-254V
Kabeleinführung	2
Temperaturbereich	-5°C bis +40°C (IP20)
Temperaturbereich	-20°C bis +40°C (IP65)

Wandmontage

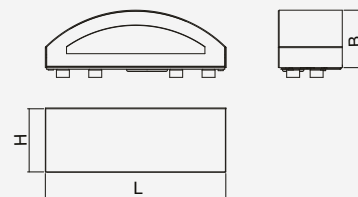

B	H	L
GEOZ 70	78	222

Leuchte

GEOZ 2-W	Wandmontage
----------	-------------

Überwachung

-ü / üS	SET009 / SET010
-üF	Überwachungsbaustein (LPS Future)
-DALI	DALI
-üG	Überwachungsbaustein (CMS NL)



Leuchtmittel	Leistung	DC-Betrieb	AC-Betrieb
-LED	PowerLED 2x3W	29mA	57mA

Optionen

-RALxxxx	Gehäusefarbe RALxxxx
-IP65	Schutzgrad IP65
-O20	2x Kabeleinführung von oben

GEO OVAL

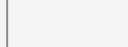

GEOZ - Wandmontage				
Höhe				
2,0	3,0	6,6		
2,5	3,3	7,7		
3,0	3,7	8,6		
4,0	4,3	10,2		
5,0	4,8	11,5		
6,0	5,2	12,7		
7,0	<1lx	<1lx		

1m Entfernung zur Rettungswegmitte

Alle Werte in m, gerechnet mit RELUX auf 0,02m mit 1lx

GEO PYRAMIDE

System-Sicherheitsleuchte der ASE GmbH zur Beleuchtung von Rettungswegen im Innen- und Außenbereich. Dreieckige Ausführung mit Lichtaustritt nach unten.

Leuchtgehäuse aus pulverbeschichtetem Stahlblech weiß oder optional RAL Farbe nach Wahl des Bauherren. Leicht zu handhabender Verschlussmechanismus ohne sichtbare Schrauben in SNAP-IN-Ausführung. Technische Ausführung entsprechend EN 60598.2.22 und DIN EN 1883, vollelektronisches Betriebsgerät, stromkonstante weiße LED und Doppelklemmen zum Anschluss der Durchgangsverdrahtung mit Adern bis 2,5mm².



Eigenschaften Wandmontage

Gehäuse	Stahlblech
Standardfarbe	RAL9016 weiß
Schutzart	IP20/IP65
Schutzklasse	I
Gewicht	0,8kg
Anschlussspannung AC	230V 50/60Hz
Anschlussspannung DC	176-254V
Kabeleinführung	2
Temperaturbereich	-5°C bis +40°C (IP20)
Temperaturbereich	-20°C bis +40°C (IP65)

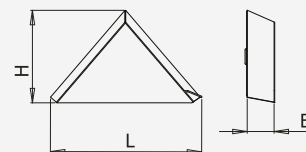

B	H	L
GEPZ 48	152	245

Leuchte

GEPZ 2-W	Wandmontage
----------	-------------

Überwachung

-ü / üS	SET009 / SET010
-üF	Überwachungsbaustein (LPS Future)
-DALI	DALI
-üG	Überwachungsbaustein (CMS NL)

Leuchtmittel

	Leistung	DC-Betrieb	AC-Betrieb
-LED	PowerLED 2x3W	29mA	57mA

Optionen

-RALxxxx	Gehäusefarbe RALxxxx
-IP65	Schutzgrad IP65



GEO PYRAMIDE



GEPZ - Wandmontage					
Höhe					
2,0	3,0	6,6			
2,5	3,3	7,7			
3,0	3,7	8,6			
4,0	4,3	10,2			
5,0	4,8	11,5			
6,0	5,2	12,7			
7,0	5,5	13,6			

1m Entfernung zur Rettungswegmitte

Alle Werte in m, gerechnet mit RELUX auf 0,02m mit 1lx

GEO RECHTECK

System-Sicherheitsleuchte von ASE GmbH zur Beleuchtung von Rettungswegen im Innen- und Außenbereich. Rechteckige Ausführung mit Lichtaustritt nach unten.

Leuchtgehäuse aus pulverbeschichtetem Stahlblech weiß oder optional RAL Farbe nach Wahl des Bauherren. Leicht zu handhabender Verschlussmechanismus ohne sichtbare Schrauben in SNAP-IN-Ausführung. Technische Ausführung entsprechend EN 60598.2.22 (VDE 0711 Teil 2.22) und DIN EN 1838, vollelektronisches Betriebsgerät, stromkonstant für weiße LED und Doppelklemmen zum Anschluss der Durchgangsverdrahtung mit Adern bis 2,5mm².



Eigenschaften

Gehäuse	Stahlblech
Standardfarbe	RAL9016 weiß
Schutzart	IP20/IP65
Schutzklasse	I
Gewicht	1,0kg
Anschlussspannung AC	230V 50/60Hz
Anschlussspannung DC	176-254V
Kabeleinführung	2
Temperaturbereich	-5°C bis +40°C (IP20)
Temperaturbereich	-20°C bis +40°C (IP65)

Wandmontage

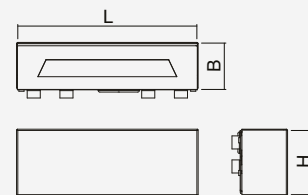

B	H	L
GERZ 56	80	222

Leuchte

GERZ 2-W	Wandmontage
----------	-------------

Überwachung

-ü / üS	SET009 / SET010
-üF	Überwachungsbaustein (LPS Future)
-ür	Überwachungsbaustein (LPS MI, MN)
-DALI	DALI
-üG	Überwachungsbaustein (CMS NL)

Leuchtmittel	Leistung	DC-Betrieb	AC-Betrieb
-LED	PowerLED 2x3W	29mA	57mA

Optionen

-RALxxxx	Gehäusefarbe RALxxxx
-IP65	Schutzgrad IP65
-O20	2x Kabeleinführung von oben



GEO RECHTECK



GERZ - Wandmontage					
Höhe					
2,0	3,0	6,6			
2,5	3,3	7,7			
3,0	3,7	8,6			
4,0	4,3	10,2			
5,0	4,8	11,5			
6,0	5,2	12,7			
7,0	5,7	14,5			

1m Entfernung zur Rettungswegmitte

Alle Werte in m, gerechnet mit RELUX auf 0,02m mit 1lx

GEO SÄULE

System-Sicherheitsleuchte der ASE GmbH zur Beleuchtung von Rettungswegen im Innen- und Außenbereich.

Rechteckige Ausführung mit Lichtaustritt nach unten.

Leuchtengehäuse aus pulverbeschichtetem Stahlblech weiß oder optional RAL Farbe nach Wahl des Bauherren. Leicht zu handhabender

Verschlussmechanismus ohne sichtbare Schrauben in SNAP-IN-Ausführung.

Technische Ausführung entsprechend EN 60598.2.22 (VDE 0711 Teil 2.22) und DIN EN 1838, vollelektronisches Betriebsgerät, stromkonstante weiße LED und Doppelklemmen zum Anschluss der Durchgangsverdrahtung mit Adern bis 2,5mm².



Eigenschaften

Gehäuse	Stahlblech
Standardfarbe	RAL9016 weiß
Schutzart	IP20/IP65
Schutzklasse	I
Gewicht	1,0kg
Anschlussspannung AC	230V 50/60Hz
Anschlussspannung DC	176-254V
Kabeleinführung	2
Temperaturbereich	-5°C bis +40°C (IP20)
Temperaturbereich	-20°C bis +40°C (IP65)

Wandmontage

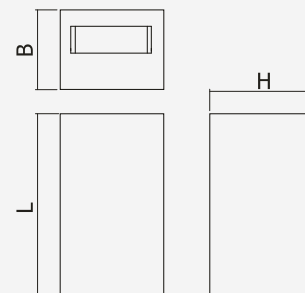

B	H	L
GESZ 76	98	172

Leuchte

GESZ 2-W	Wandmontage
----------	-------------

Überwachung

-ü / üS	SET009 / SET010
-üF	Überwachungsbaustein (LPS Future)
-DALI	DALI
-üG	Überwachungsbaustein (CMS NL)



Leuchtmittel	Leistung	DC-Betrieb	AC-Betrieb
-LED	PowerLED 2x3W	29mA	57mA

Optionen

-RALxxxx	Gehäusefarbe RALxxxx
-IP65	Schutzgrad IP65
-O20	2x Kabeleinführung von oben

GEO SÄULE

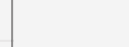

GESZ - Wandmontage				
Höhe				
2,0	3,0	6,6		
2,5	3,3	7,7		
3,0	3,7	8,6		
4,0	4,3	10,2		
5,0	4,8	11,5		
6,0	5,2	12,7		
7,0	5,7	14,5		

1m Entfernung zur Rettungswegmitte

Alle Werte in m, gerechnet mit RELUX auf 0,02m mit 1lx

L-STAR

System-Sicherheitsleuchte der ASE GmbH mit einem extrem schmalen, architektonisch ansprechendem Stahlblechgehäuse. Schraubenloser, leicht zu handhabender Verschlussmechanismus. Ausführung für Deckenaufbaumontage. Kompakte Ausführung mit einer Hochleistungs-LED und speziellen Linsen zur optimierten Ausleuchtung mit einer minimalen Anzahl von Brennstellen.

Technische Ausführung entsprechend EN 60598.2.22 (VDE 0711 Teil 2.22) und EN 1838, vollelektronisches Betriebsgerät, spannungskonstante weiße LED und Doppelklemmen zum Anschluss der Durchgangsverdrahtung mit Adern bis 2,5mm².



Eigenschaften

Gehäuse	Stahlblech
Standardfarbe	RAL9016 weiß
Schutzart	IP40
Schutzklasse	I
Gewicht	0,8kg
Anschlussspannung AC	230V 50/60Hz
Anschlussspannung DC	176-254V
Kabeleinführung	3
Temperaturbereich	-10°C bis +40°C

Deckenmontage

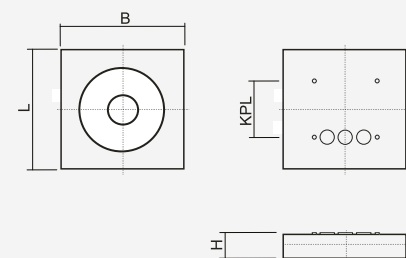

Leuchte

LSZ 1F-D18Q	Deckenmontage quadratisch, Flächenlinse
LSZ 1W-D18Q	Deckenmontage quadratisch, Wegelinse

	B	H	KPL	L
LSZ D	180	28	90	180

Zubehör

BSK4	Ballschutzkorb für Deckenmontage
------	----------------------------------

Überwachung

-ü / üS	SET009 / SET010
-üF	Überwachungsbaustein (LPS Future)
-üR	Überwachungsbaustein (LPS MI, MN)
-DALI	DALI
-üG	Überwachungsbaustein (CMS NL)

Leuchtmittel	Leistung	DC-Betrieb	AC-Betrieb
-LED	PowerLED 1x3W	20mA	39mA

Optionen

-RALxxxx	Gehäusefarbe RALxxxx
----------	----------------------



L-STAR



LSZ 1F-D18Q				
Höhe				
2,0	3,1	7,6	7,6	3,1
2,5	3,4	8,3	8,3	3,4
3,0	4,0	9,2	9,2	4,0
4,0	4,4	9,7	9,6	4,4
5,0	4,3	10,8	10,6	4,3
6,0	<1lx	<1lx	<1lx	<1lx
7,0				

LSZ 1W-D18Q			
Höhe			
2,0		12,8	5,3
2,5		14,2	5,8
3,0		15,8	6,5
4,0		17,1	6,9
5,0		18,2	7,5
6,0		<1lx	<1lx
7,0			

Alle Werte in m, gerechnet mit RELUX auf 0,02m mit 1lx

L-STAR

System-Sicherheitsleuchte der ASE GmbH mit einem extrem schmalen, architektonisch ansprechendem Stahlblechgehäuse. Schraubenloser, leicht zu handhabender Verschlussmechanismus. Ausführung für Deckeneinbaumontage. Kompakte Ausführung mit einer Hochleistungs-LED und speziellen Linsen zur optimierten Ausleuchtung mit einer minimalen Anzahl von Brennstellen.

Technische Ausführung entsprechend EN 60598.2.22 (VDE 0711 Teil 2.22) und EN 1838, vollelektronisches Betriebsgerät, spannungskonstante weiße LED und Doppelklemmen zum Anschluss der Durchgangsverdrahtung mit Adern bis 2,5mm².



rund

Eigenschaften

Gehäuse	Stahlblech
Standardfarbe	RAL9016 weiß
Schutzart	IP20
Schutzklasse	I
Gewicht	0,8kg
Anschlussspannung AC	230V 50/60Hz
Anschlussspannung DC	176-254V
Kabeleinführung	2
Temperaturbereich	-10°C bis +40°C

Einbaumontage quadratisch

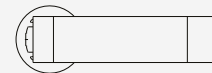
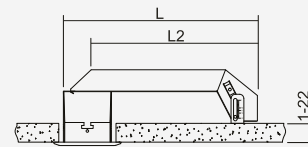

Leuchte

LSZ 1F-E8Q	Deckeneinbaumontage quadratisch, Flächenlinse
LSZ 1W-E8Q	Deckeneinbaumontage quadratisch, Wegelinse
LSZ 1F-E8C	Deckeneinbaumontage rund, Flächenlinse
LSZ 1W-E8C	Deckeneinbaumontage rund, Wegelinse

Überwachung

-ü / üS	SET009 / SET010
-üF	Überwachungsbaustein (LPS Future)
-üR	Überwachungsbaustein (LPS MI, MN)
-DALI	DALI
-üG	Überwachungsbaustein (CMS NL)

Leuchtmittel	Leistung	DC-Betrieb	AC-Betrieb
-LED	PowerLED 1x3W	20mA	39mA

Optionen

-RALxxxx	Gehäusefarbe RALxxxx
----------	----------------------

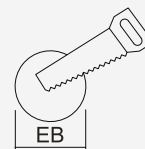
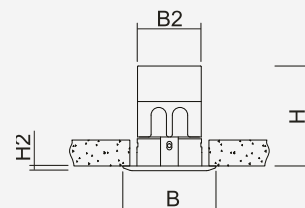

EB

	B	B2	EB	H	H2	L	L2
LSZ E	79	54	68	85	2	228	200



L-STAR



LSZ 1F-E8_				
Höhe				
2,0	3,1	7,6	7,6	3,1
2,5	3,4	8,3	8,3	3,4
3,0	4,0	9,2	9,2	4,0
4,0	4,4	9,7	9,6	4,4
5,0	4,3	10,8	10,6	4,3
6,0	<1lx	<1lx	<1lx	<1lx
7,0				

LSZ 1W-E8_			
Höhe			
2,0		12,8	5,3
2,5		14,2	5,8
3,0		15,8	6,5
4,0		17,1	6,9
5,0		18,2	7,5
6,0		<1lx	<1lx
7,0			

Alle Werte in m, gerechnet mit RELUX auf 0,02m mit 1lx

L-STAR

System-Sicherheitsleuchte der ASE GmbH mit einem extrem schmalen, architektonisch ansprechendem Stahlblechgehäuse. Schraubenloser, leicht zu handhabender Verschlussmechanismus. Ausführung für Wandaufbaumontage. Kompakte Ausführung mit einer Hochleistungs-LED und speziellen Linsen zur optimierten Ausleuchtung mit einer minimalen Anzahl von Brennstellen. Technische Ausführung entsprechend EN 60598.2.22 (VDE 0711 Teil 2.22) und EN 1838, vollelektronisches Betriebsgerät, spannungskonstante weiße LED und Doppelklemmen zum Anschluss der Durchgangsverdrahtung mit Adern bis 2,5mm².



Eigenschaften

Gehäuse	Stahlblech
Standardfarbe	RAL9016 weiß
Schutzart	IP40
Schutzklasse	I
Gewicht	0,8kg
Anschlussspannung AC	230V 50/60Hz
Anschlussspannung DC	176-254V
Kabeleinführung	2
Temperaturbereich	-10°C bis +40°C

Wandmontage

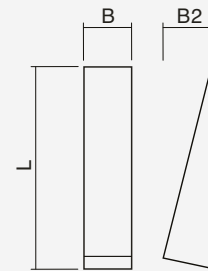

Leuchte

LSZ 1F-W	Wandmontage, Flächenlinse
LSZ 1W-W	Wandmontage, Wegelinse

B	B2	L	
LSZ W	64	69	284

Zubehör

BSK6	Ballschutzkorb für Wandmontage
------	--------------------------------

Überwachung

-ü / üS	SET009 / SET010
-üF	Überwachungsbaustein (LPS Future)
-üR	Überwachungsbaustein (LPS MI, MN)
-DALI	DALI
-üG	Überwachungsbaustein (CMS NL)

Leuchtmittel	Leistung	DC-Betrieb	AC-Betrieb
-LED	PowerLED 1x3W	20mA	39mA

Optionen

-RALxxxx	Gehäusefarbe RALxxxx
----------	----------------------

L-STAR



LSZ 1F - Flächenlinse			
Höhe	[Diagram: Light fixture with two yellow rectangular lenses]		
2,0		6,6	2,6
2,5		6,7	2,7
3,0		7,4	3,2
4,0		7,8	3,5
5,0		8,7	3,4
6,0		<1lx	<1lx
7,0			

1m Entfernung zur Rettungswegmitte

LSZ 1W - Wegelinse			
Höhe	[Diagram: Light fixture with two yellow rectangular lenses]		
2,0		10,8	4,4
2,5		11,1	4,7
3,0		11,9	5,1
4,0		12,3	5,4
5,0		12,8	5,8
6,0		<1lx	<1lx
7,0			

1m Entfernung zur Rettungswegmitte

Alle Werte in m, gerechnet mit RELUX auf 0,02m mit 1lx

NOVA

System-Sicherheitsleuchte der ASE GmbH mit Gehäuse aus korrosionsfreiem Stahlblech in runder Bauform und pulverbeschichtet in weiß.

Kompakte Ausführung durch Einsatz von 1-4 Hochleistungs-LED mit spezieller Linsentechnik zur optimierten Ausleuchtung mit einer minimalen Anzahl von Brennstellen.

Technische Ausführung entsprechend EN 60598.2.22 (VDE 0711 Teil 2.22) und EN 1838, vollelektronisches Betriebsgerät, stromkonstante weiße LED und Anschlussklemmen für Durchgangsverdrahtung mit Adern bis 2,5mm².



Eigenschaften

Gehäuse	Stahlblech
Standardfarbe	RAL9016 weiß
Schutzart	IP20
Schutzklasse	I
Gewicht	0,35-0,75kg
Anschlussspannung AC	230V 50/60Hz
Anschlussspannung DC	176-254V
Kabeleinführung	2/4
Temperaturbereich	-5°C bis +40°C

Deckenmontage

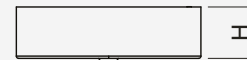
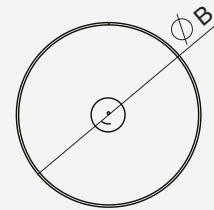

Leuchte

NOZ 1F-D12C	Deckenmontage, Flächenlinse
NOZ 1F-D19C	Deckenmontage, Flächenlinse
NOZ 1W-D12C	Deckenmontage, Wegelinse
NOZ 1W-D19C	Deckenmontage, Wegelinse
NOZ 2F-D12C	Deckenmontage, 2 x Flächenlinse
NOZ 2F-D19C	Deckenmontage, 2 x Flächenlinse
NOZ 2W-D12C	Deckenmontage, 2 x Wegelinse
NOZ 2W-D19C	Deckenmontage, 2 x Wegelinse
NOZ 4-D12C	Deckenmontage, Tiefstrahler
NOZ 4-D19C	Deckenmontage, Tiefstrahler
NOZ 4W-D12C	Deckenmontage, 4 x Wegelinse
NOZ 4W-D19C	Deckenmontage, 4 x Wegelinse

B	H
NOZ12	125 35
NOZ19	192 35

Zubehör

BSK4	Ballschutzkorb für Deckenmontage
------	----------------------------------

Überwachung

-ü / üS	SET009 / SET010
-üF	Überwachungsbaustein (LPS Future)
-ür	Überwachungsbaustein (LPS MI, MN - D19C)
-DALI	DALI (D19C)
-üG	Überwachungsbaustein (CMS NL)

Leuchtmittel	Leistung	DC-Betrieb	AC-Betrieb
-LED	PowerLED 1x3W	20mA	39mA
-LED	PowerLED 2x3W	29mA	57mA
-LED	PowerLED 4x3W	55mA	86mA

Optionen

-RALxxxx	Gehäusefarbe RALxxxx
-O11	2x seitliche Kabeleinführung gegenüberliegend
-O20	2x seitliche Kabeleinführung

NOVA



NOZ 1F - Flächenlinse				
Höhe				
2,0	3,5	8,5	8,5	3,5
2,5	3,8	9,4	9,4	3,8
3,0	4,0	10,1	10,1	4,0
4,0	4,2	11,1	11,1	4,2
5,0	4,3	11,8	11,8	4,3
6,0	3,8	12,1	12,1	3,8
7,0	<1lx	<1lx	<1lx	<1lx

NOZ 1W - Wegelinse			
Höhe			
2,0		13,4	5,6
2,5		15,0	6,4
3,0		16,6	7,1
4,0		19,6	8,3
5,0		22,2	9,3
6,0		24,5	10,2
7,0		26,4	11,0



NOZ 2F - Flächenlinse				
Höhe				
2,0	4,3	10,3	10,1	4,2
2,5	4,7	11,5	11,4	4,7
3,0	5,0	12,5	12,4	5,0
4,0	5,6	14,0	14,0	5,6
5,0	5,9	15,2	15,3	6,0
6,0	6,0	16,0	16,3	6,2
7,0	6,0	16,6	17,1	6,1

NOZ 2W - Wegelinse			
Höhe			
2,0		16,0	6,7
2,5		17,8	7,5
3,0		19,5	8,3
4,0		22,8	9,8
5,0		25,9	11,1
6,0		28,7	12,2
7,0		31,3	13,2



NOZ 4				
Höhe				
10,0	9,1	21,9	21,9	9,1
12,0	9,4	24,2	24,2	9,4
14,0	9,2	25,7	25,7	9,2
16,0	8,5	26,6	26,6	8,5
18,0	7,3	26,7	26,7	7,3
20,0	5,4	26,1	26,1	5,4
22,0	<1lx	<1lx	<1lx	<1lx

NOZ 4W - Wegelinse			
Höhe			
6,0		33,1	14,3
7,0		36,2	15,6
8,0		39,1	16,7
9,0		41,8	17,7
10,0		44,3	18,7
11,0		46,6	19,5
12,0		48,8	20,4

Alle Werte in m, gerechnet mit RELUX auf 0,02m mit 1lx



NOVA

System-Sicherheitsleuchte der ASE GmbH in runder Bauform, pulverbeschichtet in weiß oder RAL Farbe optional. Kompakte Ausführung mit 1-4 Hochleistungs-LED's und speziellen Linsen zur optimierten Ausleuchtung mit einer minimalen Anzahl von Brennstellen.
Technische Ausführung entsprechend EN 60598.2.22 (VDE 0711 Teil 2.22) und EN 1838, vollelektronisches Betriebsgerät, stromkonstante weiße LED und Doppelklemmen zum Anschluss der Durchgangsverdrahtung mit Adern bis 2,5mm².



NOZ 4



Betriebsgerät
BC

Eigenschaften

Gehäuse	Stahlblech
Standardfarbe	RAL9016 weiß
Schutzart	IP20
Schutzklasse	I
Gewicht	0,2-0,35kg
Anschlussspannung AC	230V 50/60Hz
Anschlussspannung DC	176-254V
Kabeleinführung	2
Temperaturbereich	-5°C bis +40°C

Leuchte

NOZ 1F-E8C	Deckeneinbaumontage, Flächenlinse
NOZ 1W-E8C	Deckeneinbaumontage, Wegelinse
NOZ 2F-E12C	Deckeneinbaumontage, 2 x Flächenlinse
NOZ 2W-E12C	Deckeneinbaumontage, 2 x Wegelinse
NOZ 4-E12C	Deckeneinbaumontage, Tiefstrahler
NOZ 4W-E12C	Deckeneinbaumontage, 4 x Wegelinse

Zubehör

BSK4	Ballschutzkorb für Deckenmontage
NOZ1-BEG	Betoneingießgehäuse NOZ 1
NOZ24-BEG	Betoneingießgehäuse NOZ 2/4

Überwachung

-ü / üS	SET009 / SET010
-üF	Überwachungsbaustein (LPS Future)
-üR	Überwachungsbaustein (LPS MI, MN) in BC-L
-DALI	DALI in BC-L
-üG	Überwachungsbaustein (CMS NL)

Leuchtmittel	Leistung	DC-Betrieb	AC-Betrieb
-LED	PowerLED 1x3W	20mA	39mA
-LED	PowerLED 2x3W	29mA	57mA
-LED	PowerLED 4x3W	55mA	86mA

Optionen

-gr	Gehäusefarbe grau
-RALxxxx	Gehäusefarbe RALxxxx

NOZ 1F

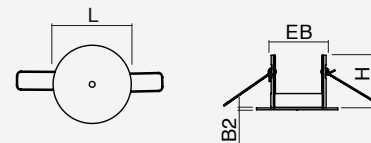

NOZ 1

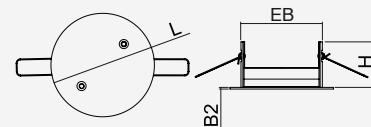

NOZ 2/4

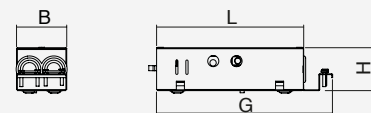

Betriebsgerät BC-K / BC-L

	B	B2	EB	G	H	L
NOZ1	2	68			55	85
NOZ2/4	2	106			55	125
BC-K	52			172	43	145
BC-L	52			240	43	215

NOVA



NOZ 1F - Flächenlinse				
Höhe				
2,0	3,5	8,5	8,5	3,5
2,5	3,8	9,4	9,4	3,8
3,0	4,0	10,1	10,1	4,0
4,0	4,2	11,1	11,1	4,2
5,0	4,3	11,8	11,8	4,3
6,0	3,8	12,1	12,1	3,8
7,0	<1lx	<1lx	<1lx	<1lx

NOZ 1W - Wegelinse			
Höhe			
2,0		13,4	5,6
2,5		15,0	6,4
3,0		16,6	7,1
4,0		19,6	8,3
5,0		22,2	9,3
6,0		24,5	10,2
7,0		26,4	11,0



NOZ 2F - Flächenlinse				
Höhe				
2,0	4,3	10,3	10,1	4,2
2,5	4,7	11,5	11,4	4,7
3,0	5,0	12,5	12,4	5,0
4,0	5,6	14,0	14,0	5,6
5,0	5,9	15,2	15,3	6,0
6,0	6,0	16,0	16,3	6,2
7,0	6,0	16,6	17,1	6,1

NOZ 2W - Wegelinse			
Höhe			
2,0		16,0	6,7
2,5		17,8	7,5
3,0		19,5	8,3
4,0		22,8	9,8
5,0		25,9	11,1
6,0		28,7	12,2
7,0		31,3	13,2



NOZ 4				
Höhe				
10,0	9,1	21,9	21,9	9,1
12,0	9,4	24,2	24,2	9,4
14,0	9,2	25,7	25,7	9,2
16,0	8,5	26,6	26,6	8,5
18,0	7,3	26,7	26,7	7,3
20,0	5,4	26,1	26,1	5,4
22,0	<1lx	<1lx	<1lx	<1lx

NOZ 4W - Wegelinse			
Höhe			
6,0		33,1	14,3
7,0		36,2	15,6
8,0		39,1	16,7
9,0		41,8	17,7
10,0		44,3	18,7
11,0		46,6	19,5
12,0		48,8	20,4

Alle Werte in m, gerechnet mit RELUX auf 0,02m mit 1lx



NOVA

System-Sicherheitsleuchte der ASE GmbH in eckiger Bauform, pulverbeschichtet in weiß oder RAL Farbe optional. Kompakte Ausführung mit 1-4 Hochleistungs-LED's und speziellen Linsen zur optimierten Ausleuchtung mit einer minimalen Anzahl von Brennstellen.
Technische Ausführung entsprechend EN 60598.2.22 (VDE 0711 Teil 2.22) und EN 1838, vollelektronisches Betriebsgerät, stromkonstante weiße LED und Doppelklemmen zum Anschluss der Durchgangsverdrahtung mit Adern bis 2,5mm².



NOZ 2F



NOZ 4W

Eigenschaften

Gehäuse	Stahlblech
Standardfarbe	RAL9016 weiß
Schutzart	IP20
Schutzklasse	I
Gewicht	0,45-0,6kg
Anschlussspannung AC	230V 50/60Hz
Anschlussspannung DC	176-254V
Kabeleinführung	2/4
Temperaturbereich	-5°C bis +40°C

Deckenmontage 1F

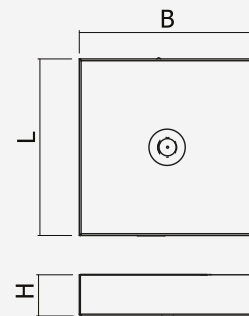

	B	H	L
NOZ D12	130	36	130
NOZ D15	150	36	150

Leuchte

NOZ 1F-D12Q	Deckenmontage, Flächenlinse
NOZ 1F-D15Q	Deckenmontage, Flächenlinse
NOZ 1W-D12Q	Deckenmontage, Wegelinse
NOZ 1W-D15Q	Deckenmontage, Wegelinse
NOZ 2F-D12Q	Deckenmontage, 2 x Flächenlinse
NOZ 2F-D15Q	Deckenmontage, 2 x Flächenlinse
NOZ 2W-D12Q	Deckenmontage, 2 x Wegelinse
NOZ 2W-D15Q	Deckenmontage, 2 x Wegelinse
NOZ 4-D12Q	Deckenmontage, Tiefstrahler
NOZ 4-D15Q	Deckenmontage, Tiefstrahler
NOZ 4W-D12Q	Deckenmontage, 4 x Wegelinse
NOZ 4W-D15Q	Deckenmontage, 4 x Wegelinse

Zubehör

BSK4	Ballschutzkorb für Deckenmontage
------	----------------------------------

Überwachung

-ü / üS	SET009 / SET010
-üF	Überwachungsbaustein (LPS Future)
-üR	Überwachungsbaustein (LPS MI, MN - D15Q)
-DALI	DALI (D15Q)
-üG	Überwachungsbaustein (CMS NL)

Leuchtmittel	Leistung	DC-Betrieb	AC-Betrieb
-LED	PowerLED 1x3W	20mA	39mA
-LED	PowerLED 2x3W	29mA	57mA
-LED	PowerLED 4x3W	55mA	86mA

Optionen

-RALxxxx	Gehäusefarbe RALxxxx
-O11	2x seitliche Kabeleinführung gegenüberliegend
-O20	2x seitliche Kabeleinführung



NOVA



NOZ 1F - Flächenlinse				
Höhe				
2,0	3,3	8,3	8,2	3,3
2,5	3,6	9,0	9,0	3,6
3,0	3,7	9,7	9,7	3,7
4,0	3,9	10,6	10,6	3,9
5,0	3,2	9,6	9,6	3,2
6,0	2,5	9,7	9,6	2,5
7,0	<1lx	<1lx	<1lx	<1lx

NOZ 1W - Wegelinse			
Höhe			
2,0		13,4	5,6
2,5		15,0	6,4
3,0		16,6	7,1
4,0		19,6	8,3
5,0		22,2	9,3
6,0		24,5	10,2
7,0		26,4	11,0



NOZ 2F - Flächenlinse				
Höhe				
2,0	4,3	10,3	10,1	4,2
2,5	4,7	11,5	11,4	4,7
3,0	5,0	12,5	12,4	5,0
4,0	5,6	14,0	14,0	5,6
5,0	5,9	15,2	15,3	6,0
6,0	6,0	16,0	16,3	6,2
7,0	6,0	16,6	17,1	6,1

NOZ 2W - Wegelinse			
Höhe			
2,0		16,0	6,7
2,5		17,8	7,5
3,0		19,5	8,3
4,0		22,8	9,8
5,0		25,9	11,1
6,0		28,7	12,2
7,0		31,3	13,2



NOZ 4				
Höhe				
10,0	9,1	21,9	21,9	9,1
12,0	9,4	24,2	24,2	9,4
14,0	9,2	25,7	25,7	9,2
16,0	8,5	26,6	26,6	8,5
18,0	7,3	26,7	26,7	7,3
20,0	5,4	26,1	26,1	5,4
22,0	<1lx	<1lx	<1lx	<1lx

NOZ 4W - Wegelinse			
Höhe			
6,0		33,1	14,3
7,0		36,2	15,6
8,0		39,1	16,7
9,0		41,8	17,6
10,0		44,3	18,7
11,0		46,6	19,5
12,0		48,8	20,4

Alle Werte in m, gerechnet mit RELUX auf 0,02m mit 1lx



NOVA

System-Sicherheitsleuchte der ASE GmbH in quadratischer Bauform, pulverbeschichtet in weiß oder RAL Farbe optional. Kompakte Ausführung mit 1-4 Hochleistungs-LED's und speziellen Linsen zur optimierten Ausleuchtung mit einer minimalen Anzahl von Brennstellen.
Technische Ausführung entsprechend EN 60598.2.22 (VDE 0711 Teil 2.22) und EN 1838, vollelektronisches Betriebsgerät, stromkonstante weiße LED und Doppelklemmen zum Anschluss der Durchgangsverdrahtung mit Adern bis 2,5mm².



NOZ 2F



Betriebsgerät
BC

Eigenschaften

Gehäuse	Stahlblech
Standardfarbe	RAL9016 weiß
Schutzart	IP20
Schutzklasse	I
Gewicht	0,2-0,4kg
Anschlussspannung AC	230V 50/60Hz
Anschlussspannung DC	176-254V
Kabeleinführung	2
Temperaturbereich	-5°C bis +40°C

Leuchte

NOZ 1F-E8Q	Deckeneinbaumontage, Flächenlinse
NOZ 1W-E8Q	Deckeneinbaumontage, Wegelinse
NOZ 2F-E12Q	Deckeneinbaumontage, 2 x Flächenlinse
NOZ 2W-E12Q	Deckeneinbaumontage, 2 x Wegelinse
NOZ 4-E12Q	Deckeneinbaumontage, Tiefstrahler
NOZ 4W-E12Q	Deckeneinbaumontage, 4 x Wegelinse

Zubehör

BSK4	Ballschutzkorb für Deckenmontage
NOZ1-BEG	Betoneingießgehäuse NOZ 1
NOZ24-BEG	Betoneingießgehäuse NOZ 2/4

Überwachung

-ü / üS	SET009 / SET010
-üF	Überwachungsbaustein (LPS Future)
-üR	Überwachungsbaustein (LPS MI, MN) in BC-L
-DALI	DALI in BC-L
-üG	Überwachungsbaustein (CMS NL)

Leuchtmittel	Leistung	DC-Betrieb	AC-Betrieb
-LED	PowerLED 1x3W	20mA	39mA
-LED	PowerLED 2x3W	29mA	57mA
-LED	PowerLED 4x3W	55mA	86mA

Optionen

-RALxxxx	Gehäusefarbe RALxxxx
----------	----------------------

NOZ 1F

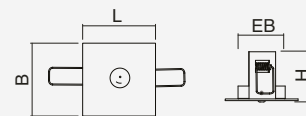

NOZ 1

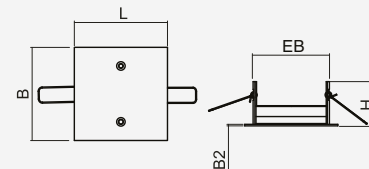

NOZ 2/4

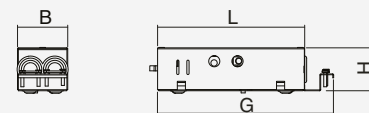



Betriebsgerät BC-K / BC-L

	B	B2	EB	G	H	L
NOZ1	85		68		55	85
NOZ2/4	120	2	106		55	120
BC-K	52			172	43	145
BC-L	52			240	43	215

NOVA



NOZ 1F - Flächenlinse				
Höhe				
2,0	3,5	8,5	8,5	3,5
2,5	3,8	9,4	9,4	3,8
3,0	4,0	10,1	10,1	4,0
4,0	4,2	11,1	11,1	4,2
5,0	4,3	11,8	11,8	4,3
6,0	3,8	12,1	12,1	3,8
7,0	<1lx	<1lx	<1lx	<1lx

NOZ 1W - Wegelinse			
Höhe			
2,0		13,4	5,6
2,5		15,0	6,4
3,0		16,6	7,1
4,0		19,6	8,3
5,0		22,2	9,3
6,0		24,5	10,2
7,0		26,4	11,0



NOZ 2F - Flächenlinse				
Höhe				
2,0	4,3	10,3	10,1	4,2
2,5	4,7	11,5	11,4	4,7
3,0	5,0	12,5	12,4	5,0
4,0	5,6	14,0	14,0	5,6
5,0	5,9	15,2	15,3	6,0
6,0	6,0	16,0	16,3	6,2
7,0	6,0	16,6	17,1	6,1

NOZ 2W - Wegelinse			
Höhe			
2,0		16,0	6,7
2,5		17,8	7,5
3,0		19,5	8,3
4,0		22,8	9,8
5,0		25,9	11,1
6,0		28,7	12,2
7,0		31,3	13,2

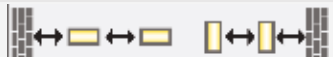

NOZ 4				
Höhe				
10,0	9,1	21,9	21,9	9,1
12,0	9,4	24,2	24,2	9,4
14,0	9,2	25,7	25,7	9,2
16,0	8,5	26,6	26,6	8,5
18,0	7,3	26,7	26,7	7,3
20,0	5,4	26,1	26,1	5,4
22,0	<1lx	<1lx	<1lx	<1lx

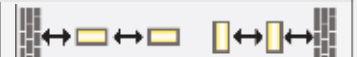
NOZ 4W - Wegelinse			
Höhe			
6,0		33,1	14,3
7,0		36,2	15,6
8,0		39,1	16,7
9,0		41,8	17,7
10,0		44,3	18,7
11,0		46,6	19,5
12,0		48,8	20,4

Alle Werte in m, gerechnet mit RELUX auf 0,02m mit 1lx

PIXEL

Freistrahkende Sicherheitsleuchte der ASE GmbH für Kompaktleuchtstofflampen 10/13 W, geeignet zur großflächigen Ausleuchtung von Rettungswegen, Leuchtgehäuse aus Stahlblech, pulverbeschichtet in weiß.

Technische Ausführung entsprechend EN 60598.2.22 (VDE 0711 Teil 2.22) und EN 1838, vollelektronisches Betriebsgerät, Doppelklemmen zum Anschluss der Durchgangsverdrahtung mit Adern bis 2,5mm².



Eigenschaften

Gehäuse	Stahlblech
Standardfarbe	RAL9016 weiß
Schutzart	IP20
Schutzklasse	I
Gewicht	0,4kg
Anschlussspannung AC	230V 50/60Hz
Anschlussspannung DC	176-254V
Kabeleinführung	2
Temperaturbereich	-5°C bis +40°C

Deckenmontage

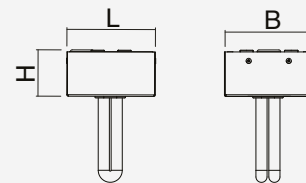

	B	H	L
PIZ 10/13	105	53	105

Leuchte

PIZ 10-D10Q	Deckenmontage, 10W, quadratisch
PIZ 13-D10Q	Deckenmontage, 13W, quadratisch
PIZ 10-D9C	Deckenmontage, 10W, rund
PIZ 13-D9C	Deckenmontage, 13W, rund

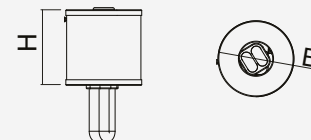

	B	H
PIZ 10/13	95	96

Zubehör

BSKD1	BSKD-Ballschutzkorb für Deckenmontage
-------	---------------------------------------

Überwachung

-ü / üS	SET009 / SET010
-üF	Überwachungsbaustein (LPS Future)
-ür	Überwachungsbaustein (LPS MI, MN)
-üg	Überwachungsbaustein (CMS NL)

Leuchtmittel	Leistung	DC-Betrieb	AC-Betrieb
(TC)	10W	38mA	69mA
(TC)	13W	54mA	95mA

Optionen

-RALxxxx	Gehäusefarbe RALxxxx
----------	----------------------



PIXEL



PIZ 10				
Höhe				
2,0	4,3	11,3	4,4	11,5
2,5	4,4	12,0	4,5	12,2
3,0	4,5	12,4	4,6	12,7
4,0	4,4	12,9	4,5	13,3
5,0	3,8	12,9	4,0	13,3
6,0				
7,0				

PIZ 13				
Höhe				
2,0	5,0	13,1	5,1	13,3
2,5	5,3	13,9	5,4	14,2
3,0	5,4	14,6	5,6	14,9
4,0	5,5	15,5	5,7	15,8
5,0	5,3	15,9	5,5	16,3
6,0	4,7	15,9	5,0	16,3
7,0	3,3	15,4	3,8	15,9

Alle Werte in m, gerechnet mit RELUX auf 0,02m mit 1lx

PIXEL

Freistrahkende Sicherheitsleuchte der ASE GmbH für Kompaktleuchtstofflampen 10/13 W, geeignet zur großflächigen Ausleuchtung von Rettungswegen, Leuchtgehäuse aus Stahlblech, pulverbeschichtet weiß. Technische Ausführung entsprechend EN 60598.2.22 (VDE 0711 Teil 2.22) und EN 1838, vollelektronisches Betriebsgerät, Doppelklemmen zum Anschluss der Durchgangsverdrahtung mit Adern bis 2,5mm².



Eigenschaften

Gehäuse	Stahlblech
Standardfarbe	RAL9016 weiß
Schutzart	IP20
Schutzklasse	I
Gewicht	0,4kg
Anschlussspannung AC	230V 50/60Hz
Anschlussspannung DC	176-254V
Temperaturbereich	-5°C bis +40°C

Leuchte

PIZ 10-E10C	Einbaumontage, 10W, rund
PIZ 13-E10C	Einbaumontage, 13W, rund

Zubehör

BSKD1	BSKD-Ballschutzkorb für Deckenmontage
PIZ-BEK	BEK-Betoneingießkasten

Überwachung

-ü / üS	SET009 / SET010
-üF	Überwachungsbaustein (LPS Future)
-üR	Überwachungsbaustein (LPS MI, MN)
-üG	Überwachungsbaustein (CMS NL)

Leuchtmittel	Leistung	DC-Betrieb	AC-Betrieb
(TC)	10W	38mA	69mA
(TC)	13W	54mA	95mA

Optionen

-RALxxxx	Gehäusefarbe RALxxxx
----------	----------------------

Deckeneinbaumontage

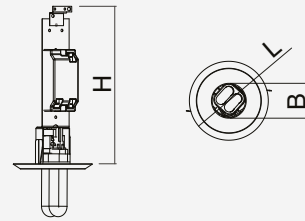

	B	H	L
PIZ 10/13	46	215	103



PIXEL



PIZ 10				
Höhe				
2,0	4,3	11,3	4,4	11,5
2,5	4,4	12,0	4,5	12,2
3,0	4,5	12,4	4,6	12,7
4,0	4,4	12,9	4,5	13,3
5,0	3,8	12,9	4,0	13,3
6,0				
7,0				

PIZ 13				
Höhe				
2,0	5,0	13,1	5,1	13,3
2,5	5,3	13,9	5,4	14,2
3,0	5,4	14,6	5,6	14,9
4,0	5,5	15,5	5,7	15,8
5,0	5,3	15,9	5,5	16,3
6,0	4,7	15,9	5,0	16,3
7,0	3,3	15,4	3,8	15,9

Alle Werte in m, gerechnet mit RELUX auf 0,02m mit 1lx

POLLER

System-Sicherheitsleuchte der ASE GmbH mit Gehäuse aus korrosionsfreiem Stahlblech als Standleuchte, pulverbeschichtet weiß.

Kompakte Ausführung durch Einsatz von 2 Hochleistungs-LED mit spezieller Linsentechnik zur optimierten Ausleuchtung mit einer minimalen Anzahl von Brennstellen. Zur Ausleuchtung von Rettungswegen im Außenbereich als Pollerleuchte.

Technische Ausführung entsprechend EN 60598.2.22 (VDE 0711 Teil 2.22) und EN 1838, vollelektronisches Betriebsgerät, stromkonstante weiße LED und Anschlussklemmen für Durchgangsverdrahtung mit Adern bis 2,5mm².



Eigenschaften

Gehäuse	Stahlblech
Standardfarbe	RAL9016 weiß
Schutzart	IP65
Schutzklasse	I
Gewicht	2,95kg + 1,4kg (Fuß)
Anschlussspannung AC	230V 50/60Hz
Anschlussspannung DC	176-254V
Kabeleinführung	2
Temperaturbereich	-10°C bis +40°C

Bodenmontage

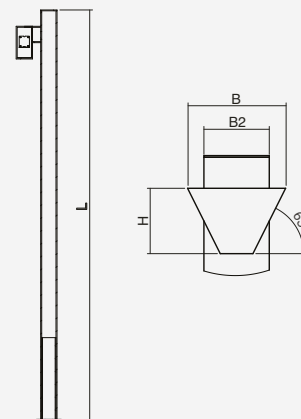

Leuchte

PLZ 3-B10	Bodenmontage, 100cm
-----------	---------------------

Zubehör

PL-FDM	Fundament für Montage
--------	-----------------------

Überwachung

-ü / üS	SET009 / SET010
-üF	Überwachungsbaustein (LPS Future)
-üR	Überwachungsbaustein (LPS MI, MN)
-DALI	DALI
-üG	Überwachungsbaustein (CMS NL)

Leuchtmittel	Leistung	DC-Betrieb	AC-Betrieb
-LED	PowerLED 2x3W	29mA	57mA

Optionen

-RALxxxx	Gehäusefarbe RALxxxx
----------	----------------------

B	B2	H	L
PLZ	120	80	80 1004



STUFENEINBAU

System-Sicherheits- /Rettungszeichenleuchte der ASE GmbH für den Einbau in die Wand zur Ausleuchtung von Rettungswegen oder alternativ zur Kennzeichnung von Rettungswegen. Lamellenabdeckung aus Stahlblech oder optional RAL Farbe nach Wahl des Bauherren mit 3 Lamellen, Lichtaustrittsfenstern oder einer Piktogrammscheibe. Piktogramme gemäß DIN EN ISO 7010 und DIN EN ISO 3864.

Technische Ausführung entsprechend EN 60598.2.22 (VDE 0711 Teil 2.22) und EN 1838, vollelektronisches Betriebsgerät, stromkonstante weiße LED und Doppelklemmen zum Anschluss der Durchgangsverdrahtung mit Adern bis 2,5mm².



opale Scheibe



Piktogramm

Eigenschaften

Gehäuse	Stahlblech
Standardfarbe	RAL9016 weiß
Piktogramm	Kunststoff
Erkennungsweite	14m
Schutzart	IP32/IP54/IP65
Schutzklasse	I
Gewicht	0,8kg-0,9kg
Anschlussspannung AC	230V 50/60Hz
Anschlussspannung DC	176-254V
Kabeleinführung	3
Temperaturbereich	-5°C bis +40°C
Temperaturbereich	-20°C bis 40°C (IP65)

Einbaumontage EA

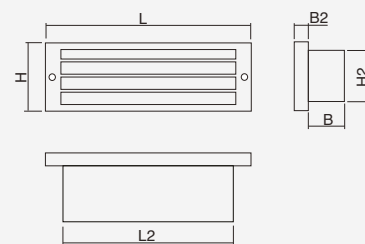

	B	B2	H	H2	L	L2
SEZ2	67	16	78	60	232	190

Ausschnitt 194x64mm

Leuchte

SEZ 2-EL	Einbaumontage, Lamellenabdeckung
SEZ 2-EA	Einbaumontage, Lamellenauschnitte
SEZ 2-EO	Einbaumontage, opales Lichtaustrittsfenster
SEZ 14-E	Einbaumontage, 14m Erkennungsweite

Überwachung

-ü / üS	SET009 / SET010
-üF	Überwachungsbaustein (LPS Future)
-üG	Überwachungsbaustein (CMS NL)
-üR	Überwachungsbaustein (LPS MI, MN)
-DALI	DALI

Leuchtmittel	Leistung	DC-Betrieb	AC-Betrieb
-LED	PowerLED 2x1W	20mA	39mA

Optionen

-RALxxxx	Gehäusefarbe RALxxxx
-IP54	Schutzgrad IP54
-IP65	Schutzgrad IP65

SOLAR

Sicherheits-Designleuchte der ASE GmbH mit Gehäuse aus korrosionsfreiem Stahlblech in runder oder quadratischer Bauform. Kompakte Ausführung durch Einsatz von 1-4 Hochleistungs- LED's mit speziellen Richtungslinsen zur optimierten Ausleuchtung mit einer minimalen Anzahl von Brennstellen. Optionaler frei einstellbarer Schwenkwinkel zur gerichteten Ausleuchtung. Technische Ausführung entsprechend EN 60598.2.22 (VDE 0711 Teil 2.22) und EN 1838, vollelektronisches Betriebsgerät, stromkonstante weiße LED und Doppelklemmen zum Anschluss der Durchgangsverdrahtung mit Adern bis 2,5mm².



Eigenschaften

Gehäuse	Stahlblech
Standardfarbe	RAL9016 weiß
Schutzart	IP65
Schutzklasse	I
Gewicht	0,7-0,9kg
Anschlussspannung AC	230V 50/60Hz
Anschlussspannung DC	176-254V
Kabeleinführung	2
Temperaturbereich	-20°C bis +40°C

Deckenmontage

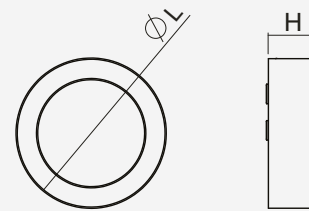

H L
SOZ C 48 155

Leuchte

SOZ 1F-D15C	Deckenmontage, Flächenlinse, rund
SOZ 1W-D15C	Deckenmontage, Wegelinse, rund
SOZ 2F-D15C	Deckenmontage, 2 x Flächenlinse, rund
SOZ 2W-D15C	Deckenmontage, 2 x Wegelinse, rund
SOZ 4-D15C	Deckenmontage, Tiefstrahler, rund
SOZ 4W-D15C	Deckenmontage, 4 x Wegelinse, rund

Zubehör

SO-WMS	Wandmontageset schwenkbar
BSK1	Ballschutzkorb für Deckenmontage

Überwachung

-ü / üS	SET009 / SET010
-üF	Überwachungsbaustein (LPS Future)
-üG	Überwachungsbaustein (CMS NL)

Leuchtmittel	Leistung	DC-Betrieb	AC-Betrieb
-LED	PowerLED 1x3W	20mA	39mA
-LED	PowerLED 2x3W	29mA	57mA
-LED	PowerLED 4x3W	55mA	86mA

Optionen

-RALxxxx	Gehäusefarbe RALxxxx
-V4A	V4A

SOLAR



SOZ 1F - Flächenlinse				
Höhe				
2,0	3,3	8,3	8,2	3,3
2,5	3,6	9,1	9,0	3,6
3,0	3,8	9,7	9,7	3,9
4,0	4,0	10,6	10,8	4,1
5,0	3,9	11,2	11,5	4,0
6,0	3,2	11,4	11,6	3,2
7,0	<1lx	<1lx	<1lx	<1lx

SOZ 1W - Wegelinse			
Höhe			
2,0		12,7	5,4
2,5		14,3	6,1
3,0		15,9	6,8
4,0		18,7	8,0
5,0		21,3	8,8
6,0		23,3	9,7
7,0		25,1	10,5



SOZ 2F - Flächenlinse				
Höhe				
2,0	4,1	9,8	9,7	4,0
2,5	4,5	11,0	10,9	4,5
3,0	4,8	12,0	11,9	4,8
4,0	5,3	13,4	13,4	5,3
5,0	5,5	14,4	14,4	5,7
6,0	5,6	15,2	15,2	5,7
7,0	5,5	15,7	15,7	5,6

SOZ 2W - Wegelinse			
Höhe			
2,0		15,1	6,3
2,5		16,9	7,1
3,0		18,5	7,9
4,0		21,7	9,3
5,0		24,8	10,6
6,0		27,5	11,6
7,0		29,9	12,5



SOZ 4 - Tiefstrahler				
Höhe				
10,0	8,5	21,3	21,3	8,5
12,0	8,8	23,5	23,5	8,7
14,0	8,6	25,0	24,9	8,6
16,0	7,9	25,9	25,9	7,8
18,0	6,6	26,1	26,0	6,7
20,0	4,8	25,5	25,5	4,8
22,0	<1lx	<1lx	<1lx	<1lx

SOZ 4W - Wegelinse			
Höhe			
6,0		32,3	13,6
7,0		35,1	15,0
8,0		38,3	16,0
9,0		41,1	17,1
10,0		43,7	18,0
11,0		45,9	18,8
12,0		48,2	19,7

Alle Werte in m, gerechnet mit RELUX auf 0,02m mit 1lx

SOLAR

Sicherheits-Designleuchte der ASE GmbH mit Gehäuse aus korrosionsfreiem Stahlblech in runder Bauform. Kompakte Ausführung durch Einsatz von 1-4 Hochleistungs-LED's mit speziellen Richtungslinsen zur optimierten Ausleuchtung mit einer minimalen Anzahl von Brennstellen. Technische Ausführung entsprechend EN 60598.2.22 (VDE 0711 Teil 2.22) und EN 1838, vollelektronisches Betriebsgerät, stromkonstante weiße LED und Doppelklemmen zum Anschluss der Durchgangsverdrahtung mit Adern bis 2,5mm².



SOZ 1F

Eigenschaften

Gehäuse	Stahlblech
Standardfarbe	RAL9016 weiß
Schutzart	IP65
Schutzklasse	I
Gewicht	0,8-0,9kg
Anschlussspannung AC	230V 50/60Hz
Anschlussspannung DC	176-254V
Kabeleinführung	2
Temperaturbereich	-20°C bis +40°C

Leuchte

SOZ 1F-E15C	Deckenmontage, Flächenlinse
SOZ 1W-E15C	Deckenmontage, Wegelinse
SOZ 2F-E15C	Deckenmontage, Flächenlinse
SOZ 2W-E15C	Deckenmontage, Wegelinse
SOZ 4-E15C	Deckenmontage, Flächenlinse
SOZ 4W-E15C	Deckenmontage, Wegelinse

Überwachung

-ü / üS	SET009 / SET010
-üF	Überwachungsbaustein (LPS Future)
-üG	Überwachungsbaustein (CMS NL)

Leuchtmittel	Leistung	DC-Betrieb	AC-Betrieb
-LED	PowerLED 1x3W	20mA	39mA
-LED	PowerLED 2x3W	29mA	57mA
-LED	PowerLED 4x3W	55mA	86mA

Optionen

-RALxxxx	Gehäusefarbe RALxxxx
----------	----------------------

SOZ 2 - Einbaumontage

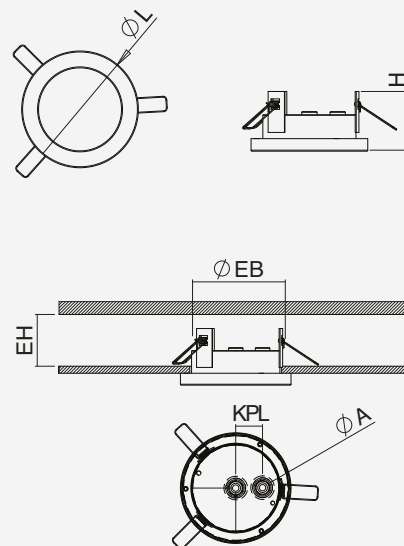

	A	EB	EH	H	KPH	L
SOZ E	019	140	67	82	35	156

Deckenauschnitt 140mm

SOLAR

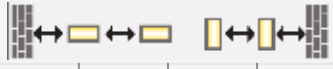

SOZ 1F - Flächenlinse				
Höhe				
2,0	3,3	8,3	8,2	3,3
2,5	3,6	9,1	9,0	3,6
3,0	3,8	9,7	9,7	3,9
4,0	4,0	10,6	10,8	4,1
5,0	3,9	11,2	11,5	4,0
6,0	3,2	11,4	11,6	3,2
7,0	<1lx	<1lx	<1lx	<1lx

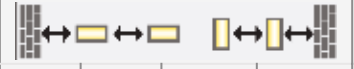
SOZ 1W - Wegelinse			
Höhe			
2,0		12,7	5,4
2,5		14,3	6,1
3,0		15,9	6,8
4,0		18,7	8,0
5,0		21,3	8,8
6,0		23,3	9,7
7,0		25,1	10,5



SOZ 2F - Flächenlinse				
Höhe				
2,0	4,1	9,8	9,7	4,0
2,5	4,5	11,0	10,9	4,5
3,0	4,8	12,0	11,9	4,8
4,0	5,3	13,4	13,4	5,3
5,0	5,5	14,4	14,4	5,7
6,0	5,6	15,2	15,2	5,7
7,0	5,5	15,7	15,7	5,6

SOZ 2W - Wegelinse			
Höhe			
2,0		15,1	6,3
2,5		16,9	7,1
3,0		18,5	7,9
4,0		21,7	9,3
5,0		24,8	10,6
6,0		27,5	11,6
7,0		29,9	12,5

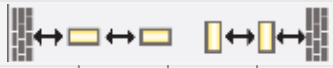

SOZ 4				
Höhe				
10,0	8,5	21,3	21,3	8,5
12,0	8,8	23,5	23,5	8,7
14,0	8,6	25,0	24,9	8,6
16,0	7,9	25,9	25,9	7,8
18,0	6,6	26,1	26,0	6,7
20,0	4,8	25,5	25,5	4,8
22,0	<1lx	<1lx	<1lx	<1lx

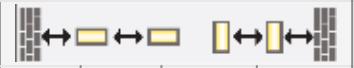
SOZ 4W - Wegelinse			
Höhe			
6,0		32,3	13,6
7,0		35,1	15,0
8,0		38,3	16,0
9,0		41,1	17,1
10,0		43,7	18,0
11,0		45,9	18,8
12,0		48,2	19,7

Alle Werte in m, gerechnet mit RELUX auf 0,02m mit 1lx

SOLAR RECHTECK

Sicherheits-Designleuchte der ASE GmbH mit Gehäuse aus korrosionsfreiem Stahlblech in runder oder rechteckiger Bauform. Kompakte Ausführung durch Einsatz von 1-4 Hochleistungs-LED's mit speziellen Richtungslinsen zur optimierten Ausleuchtung mit einer minimalen Anzahl von Brennstellen. Optionaler frei einstellbarer Schwenkwinkel zur gerichteten Ausleuchtung. Technische Ausführung entsprechend EN 60598.2.22 (VDE 0711 Teil 2.22) und EN 1838, vollelektronisches Betriebsgerät, stromkonstante weiße LED und Doppelklemmen zum Anschluss der Durchgangsverdrahtung mit Adern bis 2,5mm².



Eigenschaften

Gehäuse	Stahlblech
Standardfarbe	RAL9016 weiß
Schutzart	IP65
Schutzklasse	I
Gewicht	0,9-1,0kg
Anschlussspannung AC	230V 50/60Hz
Anschlussspannung DC	176-254V
Kabeleinführung	2
Temperaturbereich	-20°C bis +40°C

Wand-/Deckenmontage

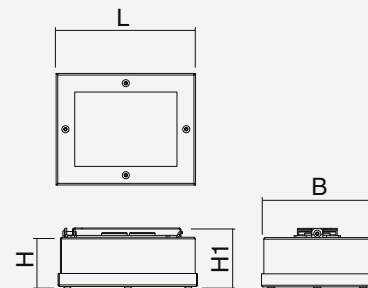

	B	H	H2	L
SOZ R	115	53	125	150

Leuchte

SOZ 1F-D15R	Deckenmontage, Flächenlinse
SOZ 1W-D15R	Deckenmontage, Wegelinse
SOZ 2F-D15R	Deckenmontage, 2 x Flächenlinse
SOZ 2W-D15R	Deckenmontage, 2 x Wegelinse
SOZ 4-D15R	Deckenmontage, Tiefstrahler
SOZ 4W-D15R	Deckenmontage, 4 x Wegelinse
SOZ 1F-D15RS	Deckenmontage, Flächenlinse, schwenkbar
SOZ 1W-D15RS	Deckenmontage, Wegelinse, schwenkbar
SOZ 2F-D15RS	Deckenmontage, 2 x Flächenlinse, schwenkbar
SOZ 2W-D15RS	Deckenmontage, 2 x Wegelinse, schwenkbar
SOZ 4-D15RS	Deckenmontage, Tiefstrahler, schwenkbar
SOZ 4W-D15RS	Deckenmontage, 4 x Wegelinse, schwenkbar

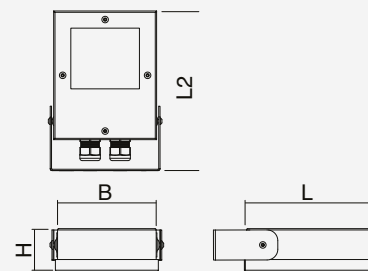

	B	H	H2	L
SOZ RS	115	53	150	190

Zubehör

SOZ-LAM	Lamellenabdeckung
---------	-------------------

Überwachung

-ü / üS	SET009 / SET010
-üF	Überwachungsbaustein (LPS Future)
-ür	Überwachungsbaustein (LPS MI, MN)
-üg	Überwachungsbaustein (CMS NL)
-DALI	DALI

Leuchtmittel	Leistung	DC-Betrieb	AC-Betrieb
-LED	PowerLED 1x3W	20mA	39mA
-LED	PowerLED 2x3W	29mA	57mA
-LED	PowerLED 4x3W	55mA	86mA

Optionen

-RALxxxx	Gehäusefarbe RALxxxx
-V4A	V4A

SOLAR RECHTECK



SOZ 1F - Flächenlinse				
Höhe				
2,0	3,3	8,3	8,2	3,3
2,5	3,6	9,1	9,0	3,6
3,0	3,8	9,7	9,7	3,9
4,0	4,0	10,6	10,8	4,1
5,0	3,9	11,2	11,5	4,0
6,0	3,2	11,4	11,6	3,2
7,0	<1lx	<1lx	<1lx	<1lx

SOZ 1W - Wegelinse			
Höhe			
2,0		12,7	5,4
2,5		14,3	6,1
3,0		15,9	6,8
4,0		18,7	8,0
5,0		21,3	8,8
6,0		23,3	9,7
7,0		25,1	10,5



SOZ 2F - Flächenlinse				
Höhe				
2,0	4,1	9,8	9,7	4,0
2,5	4,5	11,0	10,9	4,5
3,0	4,8	12,0	11,9	4,8
4,0	5,3	13,4	13,4	5,3
5,0	5,5	14,4	14,4	5,7
6,0	5,6	15,2	15,2	5,7
7,0	5,5	15,7	15,7	5,6

SOZ 2W - Wegelinse			
Höhe			
2,0		15,1	6,3
2,5		16,9	7,1
3,0		18,5	7,9
4,0		21,7	9,3
5,0		24,8	10,6
6,0		27,5	11,6
7,0		29,9	12,5



SOZ 4 - Tiefstrahler				
Höhe				
10,0	8,5	21,3	21,3	8,5
12,0	8,8	23,5	23,5	8,7
14,0	8,6	25,0	24,9	8,6
16,0	7,9	25,9	25,9	7,8
18,0	6,6	26,1	26,0	6,7
20,0	4,8	25,5	25,5	4,8
22,0	<1lx	<1lx	<1lx	<1lx

SOZ 4W - Wegelinse			
Höhe			
6,0		32,3	13,6
7,0		35,1	15,0
8,0		38,3	16,0
9,0		41,1	17,1
10,0		43,7	18,0
11,0		45,9	18,8
12,0		48,2	19,7

Alle Werte in m, gerechnet mit RELUX auf 0,02m mit 1lx

SPOT

System-Sicherheitsleuchte der ASE GmbH mit Gehäuse aus korrosionsfreiem Stahlblech in runder oder eckiger Bauform und pulverbeschichtet in weiß. Kompakte Ausführung für TC-Lp. 10W, 18W oder 26W. Technische Ausführung entsprechend EN 60598.2.22 (VDE 0711 Teil 2.22) und EN 1838, vollelektronisches Betriebsgerät, Anschlussklemmen für Durchgangsverdrahtung mit Adern bis 2,5mm².



Decke eckig

Eigenschaften

Gehäuse	Stahlblech
Standardfarbe	RAL9016 weiß
Schutzart	IP20
Schutzklasse	I
Gewicht	0,8kg
Anschlussspannung AC	230V 50/60Hz
Anschlussspannung DC	176-254V
Kabeleinführung	2
Temperaturbereich	-5°C bis +40°C

Deckenmontage rund

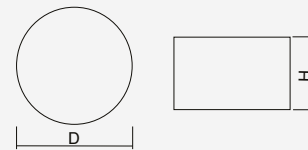

Decke rund

D	H
SPZ C	225 90

Leuchte

SPZ 10-D22C	Deckenmontage, für 10W, rund
SPZ 13-D22C	Deckenmontage, für 13W, rund
SPZ 18-D22C	Deckenmontage, für 18W, rund
SPZ 26-D22C	Deckenmontage, für 26W, rund
SPZ 10-D22Q	Deckenmontage, für 10W, eckig
SPZ 13-D22Q	Deckenmontage, für 13W, eckig
SPZ 18-D22Q	Deckenmontage, für 18W, eckig
SPZ 26-D22Q	Deckenmontage, für 26W, eckig

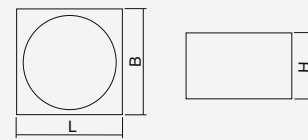

Decke eckig

B	H	L
SPZ Q	225	90 225

Zubehör

BSK4	Ballschutzkorb für Deckenmontage
------	----------------------------------

Überwachung

-ü / üS	SET009 / SET010
-üF	Überwachungsbaustein (LPS Future)
-üR	Überwachungsbaustein (LPS MI, MN - D19C)
-DALI	DALI (D19C)
-üG	Überwachungsbaustein (CMS NL)

Leuchtmittel	Leistung	DC-Betrieb	AC-Betrieb
(TC)	10W	38mA	69mA
(TC)	13W	54mA	95mA
(TC)	18W	64mA	87mA
(TC)	26W	81mA	129mA

Optionen

-RALxxxx	Gehäusefarbe RALxxxx
----------	----------------------

SPOT

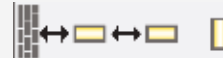

SPZ 10				
Höhe				
2,0	3,3	8,0	8,0	3,3
2,5	3,9	9,1	9,1	3,9
3,0	4,3	10,1	10,1	4,3
4,0	4,8	11,8	11,8	4,8
5,0	5,4	13,5	13,5	5,4
6,0	5,6	14,5	14,5	5,6
7,0	5,9	15,3	15,3	5,9

SPZ 13				
Höhe				
2,0	3,6	8,1	8,1	3,6
2,5	4,2	9,9	9,9	4,2
3,0	4,6	11,1	11,1	4,6
4,0	5,3	13,0	13,0	5,3
5,0	6,2	15,0	15,0	6,2
6,0	6,4	16,4	16,4	6,4
7,0	6,8	17,5	17,5	6,8

Alle Werte in m, gerechnet mit RELUX auf 0,02m mit 1lx

SPOT

System-Sicherheitsleuchte der ASE GmbH mit Gehäuse aus korrosionsfreiem Stahlblech in runder Bauform als Einbauleuchte und pulverbeschichtet in weiß. Kompakte Ausführung für TC-Lp. 10W, 18W oder 26W. Technische Ausführung entsprechend EN 60598.2.22 (VDE 0711 Teil 2.22) und EN 1838, vollelektronisches Betriebsgerät, Anschlussklemmen für Durchgangsverdrahtung mit Adern bis 2,5mm².



Eigenschaften

Gehäuse	Stahlblech
Standardfarbe	RAL9016 weiß
Schutzart	IP20
Schutzklasse	I
Gewicht	0,8kg
Anschlussspannung AC	230V 50/60Hz
Anschlussspannung DC	176-254V
Kabeleinführung	2
Temperaturbereich	-5°C bis +40°C

Deckeneinbaumontage

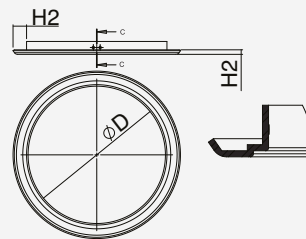
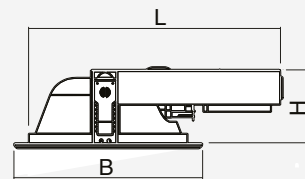

Leuchte

SPZ 10-E22C	Deckeneinbaumontage, für 10W, eckig
SPZ 13-E22C	Deckeneinbaumontage, für 13W, eckig
SPZ 18-E22C	Deckeneinbaumontage, für 18W, eckig
SPZ 26-E22C	Deckeneinbaumontage, für 26W, eckig

Zubehör

BSK4	Ballenschutzkorb für Deckenmontage
------	------------------------------------

Überwachung

-ü / üS	SET009 / SET010
-üF	Überwachungsbaustein (LPS Future)
-üR	Überwachungsbaustein (LPS MI, MN - D19C)
-DALI	DALI (D19C)
-üG	Überwachungsbaustein (CMS NL)

Leuchtmittel	Leistung	DC-Betrieb	AC-Betrieb
(TC)	10W	38mA	69mA
(TC)	13W	54mA	95mA
(TC)	18W	64mA	87mA
(TC)	26W	81mA	129mA

Optionen

-RALxxxx	Gehäusefarbe RALxxxx
----------	----------------------

	B	D	H	H2	L
SPZ E	222	185	88	5	238

SPOT



SPZ 10				
Höhe				
2,0	3,3	8,0	8,0	3,3
2,5	3,9	9,1	9,1	3,9
3,0	4,3	10,1	10,1	4,3
4,0	4,8	11,8	11,8	4,8
5,0	5,4	13,5	13,5	5,4
6,0	5,6	14,5	14,5	5,6
7,0	5,9	15,3	15,3	5,9

SPZ 13				
Höhe				
2,0	3,6	8,1	8,1	3,6
2,5	4,2	9,9	9,9	4,2
3,0	4,6	11,1	11,1	4,6
4,0	5,3	13,0	13,0	5,3
5,0	6,2	15,0	15,0	6,2
6,0	6,4	16,4	16,4	6,4
7,0	6,8	17,5	17,5	6,8

Alle Werte in m, gerechnet mit RELUX auf 0,02m mit 1lx

APOLLO

System-Sicherheitsleuchte der ASE GmbH aus einem Polycarbonat-Gehäuse mit klarer Leuchtenhaube. Die Anwendung erfolgt in Objekten mit erhöhten Umgebungsbedingungen.

Technische Ausführung entsprechend EN 60598.2.22 (VDE 0711 Teil 2.22) und EN 1838, vollelektronisches Betriebsgerät, wahlweise Leuchtstofflampe oder stromkonstante weiße LED und Doppelklemmen zum Anschluss der Durchgangsverdrahtung mit Adern bis 2,5mm².



Eigenschaften

Gehäuse	Kunststoff
Standardfarbe	weiß
Schutzart	IP54/IP65
Schutzklasse	II
Gewicht	0,6kg
Anschlussspannung AC	230V 50/60Hz
Anschlussspannung DC	176-254V
Kabeleinführung	2/3
Temperaturbereich	-10°C bis +40°C

Wand-/Deckenmontage

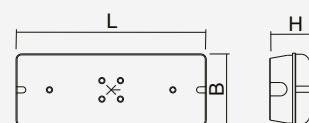

	B	H	L
APZ WD	140	90	370

Leuchte

APZ 11-WD	Wand-/Deckenmontage, TC 11W
APZ 3-WD	Wand-/Deckenmontage, LEDline 16
APZ 6-WD	Wand-/Deckenmontage, 2x LEDline 16

Zubehör

AP-KMS2	Kettenmontageset (Ösen)
AP-SMS25	Seilmontageset inkl. Seil 2,5m
AP-SMS75	Seilmontageset inkl. Seil 7,5m
AP-PMS2-5	Pendelmontageset 50cm unverdrahtet
AP-PMS2-10	Pendelmontageset 100cm unverdrahtet
BSK7	Ballschutzkorb für Wandmontage

Überwachung

-ü / üS	SET009 / SET010
-üF	Überwachungsbaustein (LPS Future)
-üR	Überwachungsbaustein (LPS MI, MN)
-üG	Überwachungsbaustein (CMS NL)

Leuchtmittel	Leistung	DC-Betrieb	AC-Betrieb
(TC)	11W	55mA	96mA
-LED	LEDline16	12mA	25mA
-LED	2xLEDline16	22mA	48mA

Optionen

-IP65	Schutzgrad IP65
-------	-----------------

APOLLO



APZ 11-WD				
Höhe				
2,0	3,6	8,7	14,5	5,7
2,5	3,8	9,6	15,6	6,3
3,0	4,0	10,4	16,7	6,8
4,0	4,6	12,0	20,0	7,4
5,0	4,6	13,0	21,0	7,1
6,0	3,8	13,3	20,7	5,4
7,0	3,0	13,0	20,1	3,1



APZ 3-WD				
Höhe				
2,0	3,0	7,1	9,8	4,1
2,5	3,0	7,3	11,0	4,6
3,0	3,0	7,3	12,1	5,0
4,0	3,0	7,0	13,9	5,1
5,0	<1lx	<1lx	<1lx	<1lx
6,0				
7,0				

APZ 6-WD				
Höhe				
2,0	3,0	7,4	11,5	4,8
2,5	3,0	8,0	12,9	5,2
3,0	3,0	8,5	14,0	5,5
4,0	3,0	8,4	15,5	6,1
5,0	3,0	8,5	16,6	6,5
6,0	3,1	8,6	17,5	6,7
7,0	3,0	8,8	18,3	6,7

Alle Werte in m, gerechnet mit RELUX auf 0,02m mit 1lx

REGIE

System-Sicherheitsleuchte der ASE GmbH mit einem Leuchtengehäuse aus hochwertigem, formstabilem Makrolon mit Schutzgrad IP54.

Wahlweise klare oder opale Haube.

Technische Ausführung entsprechend EN 60598.2.22 (VDE 0711 Teil 2.22) und EN 1838, vollelektronisches Betriebsgerät, stromkonstante weiße LED und Doppelklemmen zum Anschluss der Durchgangsverdrahtung mit Adern bis 2,5mm².

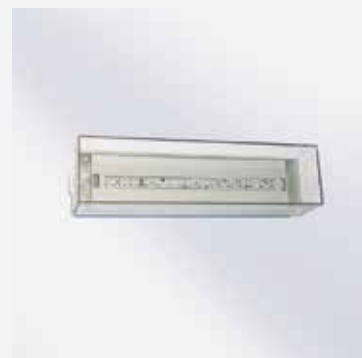

Eigenschaften

Gehäuse	Kunststoff
Standardfarbe	weiß
Schutzart	IP54
Schutzklasse	II
Gewicht	0,6kg
Anschlussspannung AC	230V 50/60Hz
Anschlussspannung DC	176-254V
Kabeleinführung	2
Temperaturbereich	-10°C bis +40°C

Wand-/Deckenmontage



B	H	L
RIZ 3	94	89 372

Leuchte

RIZ 3-WD	Wand-/Deckenmontage, klare Haube
----------	----------------------------------

Zubehör

KMS	Kettenmontageset (Ösen)
SMS25	Seilmontageset inkl. Seil 2,5m
SMS75	Seilmontageset inkl. Seil 7,5
PMS5	Pendelmontageset 50cm unverdrahtet
PMS10	Pendelmontageset 100cm unverdrahtet
BSK7	Ballschutzkorb für Wandmontage

Überwachung

-ü / üS	SET009 / SET010
-üF	Überwachungsbaustein (LPS Future)
-ür	Überwachungsbaustein (LPS MI, MN)
-DALI	DALI
-üg	Überwachungsbaustein (CMS NL)

Leuchtmittel	Leistung	DC-Betrieb	AC-Betrieb
-LED	LEDline16	12mA	25mA

Optionen

-OP	opale Haube
-----	-------------



REGIE



RIZ 3 - klare Haube				
Höhe				
2,0	3,5	9,1	9,3	3,6
2,5	3,9	9,4	10,0	4,0
3,0	4,1	10,3	10,8	4,2
4,0	4,3	11,5	12,0	4,6
5,0	4,4	12,1	12,8	4,5
6,0	4,2	12,1	13,3	4,3
7,0	3,6	12,0	13,0	3,8

RIZ 3 - opale Haube				
Höhe				
2,0	3,1	8,7	8,8	3,1
2,5	3,5	9,0	9,5	3,5
3,0	3,8	9,9	10,3	3,7
4,0	3,9	11,0	11,5	4,1
5,0	4,0	11,7	12,3	4,0
6,0	3,8	11,6	12,8	3,7
7,0	3,2	11,6	12,8	3,2

Alle Werte in m, gerechnet mit RELUX auf 0,02m mit 1lx



TIGHT

System-Vollkunststoffleuchte der ASE GmbH aus hochwertigem Polycarbonat, wahlweise verwendbar als Sicherheitsleuchte mit lichtlenkender Fresneloptik zur optimalen Ausleuchtung oder Piktogrammeleuchte zur Kennzeichnung von Rettungswegen.

Technische Ausführung entsprechend EN 60598.2.22 (VDE 0711 Teil 2.22) und EN 1838, vollelektronisches Betriebsgerät, wahlweise Leuchtstofflampe oder stromkonstante weiße LED und Doppelklemmen zum Anschluss der Durchgangsverdrahtung mit Adern bis 2,5mm².



TIZ 8



TIZ 1F



TIZ 4

Eigenschaften

Gehäuse	Kunststoff
Standardfarbe	RAL9016 weiß
Schutzart	IP65
Schutzklasse	II
Gewicht	0,75-0,9kg
Anschlussspannung AC	230V 50/60Hz
Anschlussspannung DC	176-254V
Kabeleinführung	2
Temperaturbereich	-20°C bis +40°C (LED)

Wand-/Deckenmontage

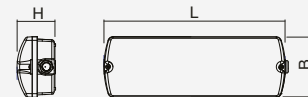

B	H	L
TIZ 118	76	352

Leuchte

TIZ 8-WD	Wand-/Deckenmontage, 8W Llp
TIZ 11-WD	Wand-/Deckenmontage, 11W TC-Lp
TIZ 3-WD	Wand-/Deckenmontage, 3W LED
TIZ 1F-WD	Wand-/Deckenmontage, Flächenlinse
TIZ 1W-WD	Wand-/Deckenmontage, Wegelinse
TIZ 2F-WD	Wand-/Deckenmontage, 2 x Flächenlinse
TIZ 2W-WD	Wand-/Deckenmontage, 2 x Wegelinse
TIZ 4-WD	Wand-/Deckenmontage, Tiefstrahler
TIZ 4W-WD	Wand-/Deckenmontage, 4 x Wegelinse

Zubehör

BSK3	Ballschutzkorb für Wand-/Deckenmontage
------	--

Überwachung

-ü / üS	SET009 / SET010
-üF	Überwachungsbaustein (LPS Future)
-üR	Überwachungsbaustein (LPS MI, MN)
-DALI	DALI
-üG	Überwachungsbaustein (CMS NL)

Leuchtmittel	Leistung	DC-Betrieb	AC-Betrieb
(T5)	8W	36mA	69mA
(TC)	11W	55mA	96mA
-LED	LEDline30	22mA	43mA
-LED	PowerLED 1x3W	20mA	39mA
-LED	PowerLED 2x3W	29mA	57mA
-LED	PowerLED 4x3W	55mA	86mA



TIGHT



TIZ 11					
Höhe					
2,0	3,7	8,9	12,5	5,3	
2,5	4,0	9,9	14,0	6,0	
3,0	4,3	10,7	15,6	6,8	
4,0	4,7	12,0	18,7	7,9	
5,0	4,8	12,9	21,2	8,5	
6,0	4,7	13,4	23,0	8,4	
7,0	4,4	13,6	24,1	7,7	

TIZ 3					
Höhe					
2,0	3,9	9,1	9,1	3,9	
2,5	4,1	10,5	10,4	4,4	
3,0	4,3	11,4	11,6	4,6	
4,0	4,9	12,2	13,2	5,2	
5,0	5,4	13,2	14,3	5,5	
6,0	5,8	14,3	15,1	5,6	
7,0	5,7	15,4	15,6	5,5	

Werte der TIZ 8 bitte anfragen



TIZ 1F - Flächenlinse					
Höhe					
2,0	3,4	7,9	7,6	3,3	
2,5	3,7	8,9	8,9	3,7	
3,0	3,6	9,9	8,9	3,9	
4,0	3,9	9,9	10,9	4,2	
5,0	4,3	10,5	11,9	4,3	
6,0	4,1	11,5	12,1	4,1	
7,0	4,2	12,0	12,2	4,2	

TIZ 1W - Wegelinse					
Höhe					
2,0			10,0	4,3	
2,5			11,5	4,8	
3,0			12,8	5,2	
4,0			14,4	4,9	
5,0			12,1	1,5	
6,0			<1lx	<1lx	
7,0					



TIZ 2F - Flächenlinse					
Höhe					
2,0	3,9	8,7	8,4	3,8	
2,5	4,5	9,8	9,7	4,4	
3,0	4,9	11,6	10,9	4,9	
4,0	4,9	13,6	12,9	5,5	
5,0	5,2	14,2	13,9	5,9	
6,0	5,7	14,4	15,9	6,1	
7,0	6,2	14,9	16,7	6,1	

TIZ 2W - Wegelinse					
Höhe					
2,0			11,6	5,0	
2,5			13,2	5,8	
3,0			14,7	6,4	
4,0			17,6	7,2	
5,0			19,6	7,3	
6,0			20,8	6,7	
7,0			<1lx	<1lx	



TIZ 4					
Höhe					
6,0	7,1	19,2	17,9	7,8	
7,0	7,3	19,6	19,6	8,2	
8,0	7,7	19,5	20,9	8,3	
9,0	8,3	20,1	22,6	8,4	
10,0	8,5	20,7	23,2	8,3	
11,0	8,2	21,7	23,6	8,2	
12,0	7,7	22,8	23,7	7,7	

TIZ 4W - Wegelinse					
Höhe					
6,0			25,3	10,1	
7,0			27,1	10,0	
8,0			28,4	9,3	
9,0			26,4	3,0	
10,0			22,7	3,0	
11,0			19,7	2,0	
12,0			16,1	1,0	

Alle Werte in m, gerechnet mit RELUX auf 0,02m mit 1lx

CHAMELEON C Allgemein

Allgemeinleuchte der ASE GmbH. Basisunterteil aus Stahlblech, wahlweise wechselbare Abdeckungen aus mundgeblasenem Glas, aus Kunststoff oder einer Metallhaube mit transparentem oder opalem Lichtaustritt nach unten oder/und seitlichem Lichtaustritt, optionaler Einbaurahmen.

Runde Ausführung als Allgemeinleuchte mit LED und optionalem Bewegungsmelder.

Technische Ausführung entsprechend EN 60598-1, vollelektronisches Betriebsgerät, spannungskonstante weiße LED und Doppelklemmen zum Anschluss der Durchgangsverdrahtung mit Adern bis 2,5mm².



Eigenschaften

Gehäuse	Stahlblech; Abdeckung: Kunststoff
Standardfarbe	RAL9016 weiß
Schutzart	IP20/IP54/IP65
Schutzklasse	I
Gewicht	1,35kg-1,75kg
Anschlussspannung AC	230V 50/60Hz
Anschlussspannung DC	176-254V
Kabeleinführung	4
Temperaturbereich	-5°C bis +40°C (IP20)
Temperaturbereich	-20°C bis +40°C (IP65)
Lichtstrom Netz/Not	2.800lm/400lm
Lichtfarbe	3.000K (wahlweise 4.000K)

Leuchte

CMA 20	20W LED Netz/Not (6W gedimmt)
-DO32C	Deckenmontage, opal
-DT32C	Deckenmontage, transparent
-WDS40C	Wand-/Deckenmontage, seitlicher Lichtaustritt

Zubehör

-CM32-ERC	Einbaurahmen (für DO/DT)
-----------	--------------------------

Leuchtmittel	Leistung	DC-Betrieb	AC-Betrieb
-LED	PowerLED 20W	-	87mA
-LED	PowerLED 6W	31mA	-

Optionen

-BWM	Bewegungsmelder mit Master/Slave
-CM / -CG	Chrom matt / glänzend
-RALxxxx	Gehäusefarbe RALxxxx
-IP54	Schutzgrad IP54
-IP65	Schutzgrad IP65
-KW	Kaltweiß 4.000K
-DD	DALI dimmbar

Wand- / Deckenmontage

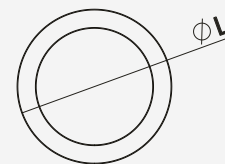
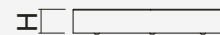

	H	L
CMA D	50	325
CMA D IP65	52	325

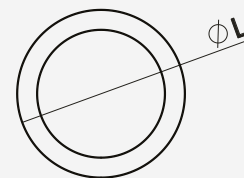
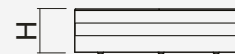

	H	L
CMA WDS	60	325
CMA WDS IP65	60	325

CHAMELEON C Allgemein



CMA 20-DO32C-LED - opal				
Höhe				
2,0	3,1	7,1	7,1	3,1
2,5	3,5	8,2	8,2	3,5
3,0	3,8	9,0	9,0	3,8
4,0	4,4	10,4	10,4	4,4
5,0				
6,0				
7,0				

Notbetrieb

CMA 20-DT32C-LED - transparent				
Höhe				
2,0	2,7	6,3	6,3	2,7
2,5	3,2	7,2	7,2	3,2
3,0	3,5	8,2	8,2	3,5
4,0	4,2	9,8	9,8	4,2
5,0				
6,0				
7,0				

Notbetrieb



CMA 20-WDS32C-LED - Decke				
Höhe				
2,0	3,4	9,6	9,6	3,4
2,5	3,5	10,0	10,0	3,5
3,0	3,4	10,2	10,2	3,4
4,0	3,2	10,1	10,1	3,2
5,0				
6,0				
7,0				

Notbetrieb

Alle Werte in m, gerechnet mit RELUX auf 0,02m mit 1lx

CHAMELEON C Allgemein

Allgemeinleuchte der ASE GmbH. Basisunterteil aus Stahlblech, wahlweise wechselbare Abdeckungen aus mundgeblasenem Glas, aus Kunststoff oder einer Metallhaube mit transparentem oder opalem Lichtaustritt nach unten oder/und seitlichem Lichtaustritt, optionaler Einbaurahmen.

Runde Ausführung als Allgemeinleuchte mit LED und optionalem Bewegungsmelder.

Technische Ausführung entsprechend EN 60598-1, vollelektronisches Betriebsgerät, spannungskonstante weiße LED und Doppelklemmen zum Anschluss der Durchgangsverdrahtung mit Adern bis 2,5mm².



Eigenschaften

Gehäuse	Stahlblech; Abdeckung: Glas/Kunststoff
Standardfarbe	RAL9016 weiß
Schutzart	IP20
Schutzklasse	I
Gewicht	1,35kg-2,75kg
Anschlussspannung AC	230V 50/60Hz
Anschlussspannung DC	176-254V
Kabeleinführung	4
Temperaturbereich	-5°C bis +40°C (IP20)
Lichtstrom Netz/Not	2.800lm/400lm
Lichtfarbe	3.000K (wahlweise 4.000K)

Leuchte

CMA 20	20W LED Netz/Not (6W gedimmt)		
-WDP34C	Wand-/Deckenmontage, PVC-Haube gewölbt		
-WDPF34C	Wand-/Deckenmontage, PVC-Haube flach		
-WDG40C	Wand-/Deckenmontage, Glashaube		

Leuchtmittel	Leistung	DC-Betrieb	AC-Betrieb
-LED	PowerLED 20W	-	87mA
-LED	PowerLED 6W	31mA	-

Optionen

-BWM	Bewegungsmelder mit Master/Slave
-CM / -CG	Chrom matt / glänzend
-RALxxxx	Gehäusefarbe RALxxxx
-IP54	Schutzgrad IP54
-IP65	Schutzgrad IP65
-KW	Kaltweiß 4.000K
-DD	DALI dimmbar

Wand- / Deckenmontage

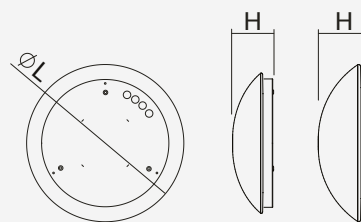

WDP und WDG

	H	L
CMA WDP	110	345
CMA WDG	140	400

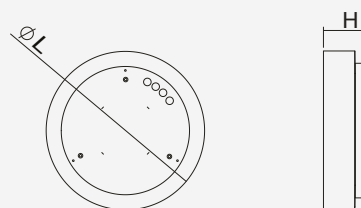

WDPF

	H	L
CMA WDPF	81	345

CHAMELEON C Allgemein



CMA 20-WDP34C-LED				
Höhe				
2,0	2,9	8,7	8,7	2,9
2,5	3,0	9,2	9,2	3,0
3,0	2,9	9,4	9,4	2,9
4,0	2,7	9,3	9,3	2,7
5,0				
6,0				
7,0				

Notbetrieb



CMA 20-WDPF34C-LED				
Höhe				
2,0	2,9	8,7	8,7	2,9
2,5	3,0	9,2	9,2	3,0
3,0	2,9	9,4	9,4	2,9
4,0	2,7	9,3	9,3	2,7
5,0				
6,0				
7,0				

Notbetrieb



CMA 20-WDG40C-LED				
Höhe				
2,0	3,2	9,1	9,1	3,2
2,5	3,3	9,5	9,5	3,3
3,0	3,2	9,7	9,7	3,2
4,0	3,0	9,6	9,6	3,0
5,0				
6,0				
7,0				

Notbetrieb

Alle Werte in m, gerechnet mit RELUX auf 0,02m mit 1lx

CHAMELEON C

System-Kombileuchte der ASE GmbH. Basisunterteil aus Stahlblech, wahlweise wechselbare Abdeckungen aus mundgeblasenem Glas, aus Kunststoff oder einer Metallhaube mit transparentem oder opalem Lichtaustritt nach unten oder/und seitlichem Lichtaustritt, optionaler Einbaurahmen. Runde Ausführung als Kombileuchte mit LED und zusätzlichen Notlicht-LED's. Technische Ausführung entsprechend EN 60598.2.22 (VDE 0711 Teil 2.22) und EN1838, vollelektronisches Betriebsgerät, stromkonstante weiße LED und Doppelklemmen zum Anschluss der Durchgangsverdrahtung mit Adern bis 2,5mm².



Eigenschaften

Gehäuse	Stahlblech; Abdeckung: Kunststoff
Standardfarbe	RAL9016 weiß
Schutzart	IP20/IP54/IP65
Schutzklasse	I
Gewicht	1,4kg-1,8kg
Anschlussspannung AC	230V 50/60Hz
Anschlussspannung DC	176-254V
Kabeleinführung	4
Temperaturbereich	-5°C bis +40°C (IP20)
Temperaturbereich	-20°C bis +40°C (IP65)
Lichtstrom Netz/Not	2.800lm/400lm
Lichtstrom Not 2W	284lm
Lichtfarbe	3.000K (wahlweise 4.000K)

Leuchte

CMZ 20	20W LED Netz/Not (6W gedimmt)
CMZ 20/2	20W LED Netz, separat 2W LED Not
-DO32C	Deckenmontage, opal
-DT32C	Deckenmontage, transparent prismatisch
-WDS32C	Wand-/Deckenmontage, seitlicher Lichtaustritt

Zubehör

-CM32-ERC	Einbaurahmen (für DO/DT)
-----------	--------------------------

Überwachung

-ü / üS	SET009 / SET010
-üF	Überwachungsbaustein (LPS Future)
-DALI	DALI
-üG	Überwachungsbaustein (CMS NL)

Leuchtmittel	Leistung	DC-Betrieb	AC-Betrieb
-LED	PowerLED 20W	-	87mA
-LED	PowerLED 6W	31mA	-
-LED	PowerLED 2W	18mA	33mA

Optionen

-BWM	Bewegungsmelder mit Master/Slave
-CM / -CG	Chrom matt / glänzend
-RALxxxx	Gehäusefarbe RALxxxx
-IP54	Schutzgrad IP54
-IP65	Schutzgrad IP65
-KW	Kaltweiß 4.000K
-DD	DALI dimmbar

Wand- / Deckenmontage

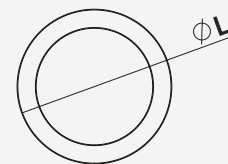
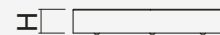

	H	L
CMZ D	50	325
CMZ D IP65	52	325

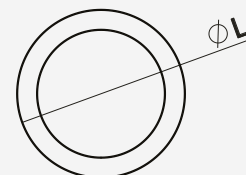

	H	L
CMZ WDS	60	325
CMZ WDS IP65	60	325

CHAMELEON C



CMZ 20/2-DO32C - opal				
Höhe				
2,0	2,9	6,9	6,9	2,9
2,5	3,2	7,7	7,7	3,2
3,0	3,5	8,5	8,5	3,5
4,0	4,0	9,7	9,7	4,0
5,0				
6,0				
7,0				

Notbetrieb

CMZ 20/2-DT32C - transparent				
Höhe				
2,0	2,6	5,9	5,9	2,6
2,5	2,9	6,9	6,9	2,9
3,0	3,3	7,8	7,8	3,3
4,0	3,8	9,3	9,3	3,8
5,0				
6,0				
7,0				

Notbetrieb



CMZ 20/2-WDS32C - Decke opal				
Höhe				
2,0	3,0	8,5	8,5	3,0
2,5	2,9	8,8	8,8	2,9
3,0	2,8	8,8	8,8	2,8
4,0	3,0	8,3	8,3	3,0
5,0				
6,0				
7,0				

Notbetrieb

Alle Werte in m, gerechnet mit RELUX auf 0,02m mit 1lx

CHAMELEON C

System-Kombileuchte der ASE GmbH. Basisunterteil aus Stahlblech, wahlweise wechselbare Abdeckungen aus mundgeblasenem Glas, aus Kunststoff oder einer Metallhaube mit transparentem oder opalem Lichtaustritt nach unten oder/und seitlichem Lichtaustritt, optionaler Einbaurahmen. Runde Ausführung als Kombileuchte mit LED und zusätzlichen Notlicht-LED's. Technische Ausführung entsprechend EN 60598.2.22 (VDE 0711 Teil 2.22) und EN1838, vollelektronisches Betriebsgerät, stromkonstante weiße LED und Doppelklemmen zum Anschluss der Durchgangsverdrahtung mit Adern bis 2,5mm².



Eigenschaften

Gehäuse	Stahlblech; Abdeckung: Glas/Kunststoff
Standardfarbe	RAL9016 weiß
Schutzart	IP20
Schutzklasse	I
Gewicht	1,4kg-2,8kg
Anschlussspannung AC	230V 50/60Hz
Anschlussspannung DC	176-254V
Kabeleinführung	4
Temperaturbereich	-5°C bis +40°C (IP20)
Lichtstrom Netz/Not	2.800lm/400lm
Lichtstrom Not 2W	284lm
Lichtfarbe	3.000K (wahlweise 4.000K)

Leuchte

CMZ 20	20W LED Netz/Not (6W gedimmt)
CMZ 20/2	20W LED Netz, separat 2W LED Not
-WDP34C	Wand-/Deckenmontage, PVC-Haube gewölbt
-WDPF34C	Wand-/Deckenmontage, PVC-Haube flach
-WDG40C	Wand-/Deckenmontage, Glashaube

Überwachung

-ü / üS	SET009 / SET010
-üF	Überwachungsbaustein (LPS Future)
-DALI	DALI
-üG	Überwachungsbaustein (CMS NL)

Leuchtmittel

Leuchtmittel	Leistung	DC-Betrieb	AC-Betrieb
-LED	PowerLED 20W	-	87mA
-LED	PowerLED 6W	31mA	-
-LED	PowerLED 2W	18mA	33mA

Optionen

-BWM	Bewegungsmelder mit Master/Slave
-CM / -CG	Chrom matt / glänzend
-RALxxxx	Gehäusefarbe RALxxxx
-KW	Kaltweiß 4.000K
-DD	DALI dimmbar

Wand- / Deckenmontage

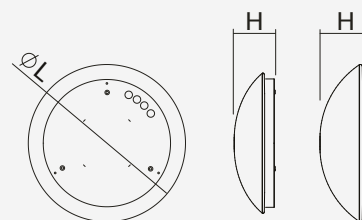

WDP und WDG

	H	L
CMZ WDP	110	345
CMZ WDG	140	400

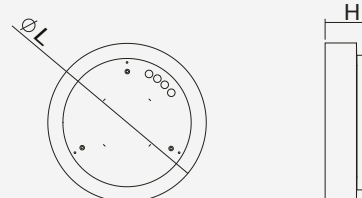

WDPF

	H	L
CMZ WDPF	81	345

CHAMELEON C



CMZ 20/2-WDP34C-LED				
Höhe				
2,0	2,6	7,8	7,8	2,6
2,5	2,5	8,0	8,0	2,5
3,0	2,3	8,1	8,1	2,3
4,0	2,5	7,6	7,6	2,5
5,0				
6,0				
7,0				

Notbetrieb



CMZ 20/2-WDPF34C-LED				
Höhe				
2,0	2,6	7,8	7,8	2,6
2,5	2,5	8,0	8,0	2,5
3,0	2,3	8,1	8,1	2,3
4,0	2,5	7,6	7,6	2,5
5,0				
6,0				
7,0				

Notbetrieb



CMZ 20/2-WDG40C-LED				
Höhe				
2,0	2,9	8,1	8,1	2,9
2,5	2,8	8,3	8,3	2,8
3,0	2,6	8,4	8,4	2,6
4,0	2,8	7,9	7,9	2,8
5,0				
6,0				
7,0				

Notbetrieb

Alle Werte in m, gerechnet mit RELUX auf 0,02m mit 1lx

CHAMELEON C mini Allgemein

Allgemeinleuchte der ASE GmbH. Basisunterteil aus Stahlblech, wahlweise wechselbare Abdeckungen aus mundgeblasenem Glas oder einer Metallhaube mit transparentem oder opalem Lichtaustritt nach unten oder/und seitlichem Lichtaustritt, optionaler Einbaurahmen.

Runde Ausführung als Allgemeinleuchte mit LED und optionalem Bewegungsmelder.

Technische Ausführung entsprechend EN 60598-1, vollelektronisches Betriebsgerät, spannungskonstante weiße LED und Doppelklemmen zum Anschluss der Durchgangsverdrahtung mit Adern bis 2,5mm².



Eigenschaften

Gehäuse	Stahlblech; Abdeckung: Glas/Kunststoff
Standardfarbe	RAL9016 weiß
Schutzart	IP20/IP54/IP65
Schutzklasse	I
Gewicht	1,15kg-2,3kg
Anschlussspannung AC	230V 50/60Hz
Anschlussspannung DC	176-254V
Kabeleinführung	4
Temperaturbereich	-5°C bis +40°C (IP20)
Temperaturbereich	-20°C bis +40°C (IP65)
Lichtstrom Netz/Not	1.650lm/400lm
Lichtfarbe	3.000K (wahlweise 4.000K)

Leuchte

CMA 14	14W LED Netz/Not (6W gedimmt)
-DO25C	Deckenmontage, opal
-DT25C	Deckenmontage, transparent
-WDG27C	Wand-/Deckenmontage, Glashaube
-WDGF30C	Wand-/Deckenmontage, Glashaube flach

Zubehör

-CM25-ERC	Einbaurahmen (für DO/DT)
-----------	--------------------------

Leuchtmittel	Leistung	DC-Betrieb	AC-Betrieb
-LED	PowerLED 13W	-	68mA
-LED	PowerLED 6W	31mA	-

Optionen

-BWM	Bewegungsmelder mit Master/Slave
-CM / -CG	Chrom matt / glänzend
-RALxxxx	Gehäusefarbe RALxxxx
-IP54	Schutzgrad IP54
-IP65	Schutzgrad IP65
-KW	Kaltweiß 4.000K
-DD	DALI dimmbar

Wand- / Deckenmontage

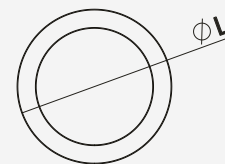
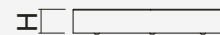

	H	L
CMA D	50	250
CMA D IP65	52	250

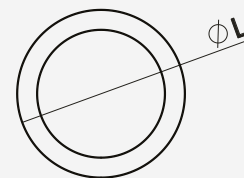
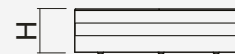

	H	L
CMA WDS	60	250
CMA WDS IP65	60	250

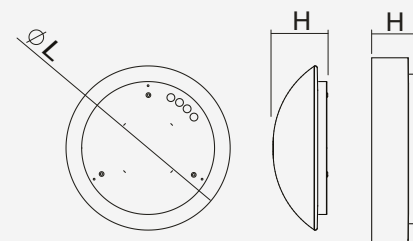

WDG und WDFG

	H	L
CMA WDG	135	275
CMA WDFG	115	300

CHAMELEON C mini Allgemein



CMA 14-DO25C-LED - opal				
Höhe				
2,0	2,8	6,5	6,5	2,8
2,5	3,2	7,6	7,6	3,2
3,0	3,5	8,4	8,4	3,5
4,0	4,1	9,8	9,8	4,1
5,0				
6,0				
7,0				

Notbetrieb

CMA 14-DT25C-LED - transparent				
Höhe				
2,0	2,7	6,3	6,3	2,7
2,5	3,2	7,2	7,2	3,2
3,0	3,5	8,2	8,2	3,5
4,0	4,2	9,8	9,8	4,2
5,0				
6,0				
7,0				

Notbetrieb



CMA 14-WDS25C - Decke opal				
Höhe				
2,0	3,4	9,6	9,6	3,4
2,5	3,5	10,0	10,0	3,5
3,0	3,4	10,2	10,2	3,4
4,0	3,2	10,1	10,1	3,2
5,0				
6,0				
7,0				

Notbetrieb



CMA 14-WDG27C				
Höhe				
2,0	2,9	8,1	8,1	2,9
2,5	2,8	8,3	8,3	2,8
3,0	2,6	8,4	8,4	2,6
4,0	2,8	7,9	7,9	2,8
5,0				
6,0				
7,0				

Notbetrieb



CMA 14-WDGF30C				
Höhe				
2,0	2,9	8,1	8,1	2,9
2,5	2,8	8,3	8,3	2,8
3,0	2,6	8,4	8,4	2,6
4,0	2,8	7,9	7,9	2,8
5,0				
6,0				
7,0				

Notbetrieb

Alle Werte in m, gerechnet mit RELUX auf 0,02m mit 1lx

CHAMELEON C mini

System-Kombileuchte der ASE GmbH. Basisunterteil aus Stahlblech, wahlweise wechselbare Abdeckungen aus mundgeblasenem Glas oder einer Metallhaube mit transparentem oder opalem Lichtaustritt nach unten oder/und seitlichem Lichtaustritt, optionaler Einbaurahmen.
Runde Ausführung als Kombileuchte mit LED und zusätzlichen Notlicht-LED's. Technische Ausführung entsprechend EN 60598.2.22 (VDE 0711 Teil 2.22) und EN1838, vollelektronisches Betriebsgerät, stromkonstante weiße LED und Doppelklemmen zum Anschluss der Durchgangsverdrahtung mit Adern bis 2,5mm².



Eigenschaften

Gehäuse	Stahlblech; Abdeckung: Glas/Kunststoff
Standardfarbe	RAL9016 weiß
Schutzart	IP20/IP54/IP65
Schutzklasse	I
Gewicht	1,2kg-2,35kg
Anschlussspannung AC	230V 50/60Hz
Anschlussspannung DC	176-254V
Kabeleinführung	4
Temperaturbereich	-5°C bis +40°C (IP20)
Temperaturbereich	-20°C bis +40°C (IP65)
Lichtstrom Netz/Not	1.650lm/400lm
Lichtstrom Not 2W	284lm
Lichtfarbe	3.000K (wahlweise 4.000K)

Wand- / Deckenmontage

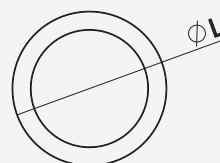

	H	L
CMZ D	50	250
CMZ D IP65	52	250

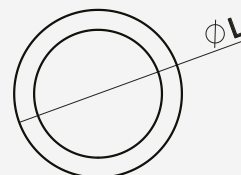
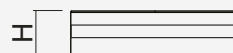

	H	L
CMZ WDS	60	250
CMZ WDS IP65	60	250

Leuchte

CMZ 14	14W LED Netz/Not (6W gedimmt)
CMZ 14/2	14W LED Netz, separat 2W LED Not
-DO25C	Deckenmontage, opal
-DT25C	Deckenmontage, transparent prismatisch
-WDG27C	Wand-/Deckenmontage, Glashaube
-WDGF30C	Wand-/Deckenmontage, Glashaube flach

Zubehör

-CM25-ERC	Einbaurahmen (für DO/DT)
-----------	--------------------------

Überwachung

-ü / üS	SET009 / SET010
-üF	Überwachungsbaustein (LPS Future)
-DALI	DALI
-üG	Überwachungsbaustein (CMS NL)

Leuchtmittel	Leistung	DC-Betrieb	AC-Betrieb
-LED	PowerLED 14W	-	68mA
-LED	PowerLED 6W	31mA	-
-LED	PowerLED 2W	18mA	33mA

Optionen

-BWM	Bewegungsmelder mit Master/Slave
-CM / -CG	Chrom matt / glänzend
-RALxxxx	Gehäusefarbe RALxxxx
-IP54	Schutzgrad IP54
-IP65	Schutzgrad IP65
-KW	Kaltweiß 4.000K
-DD	DALI dimmbar

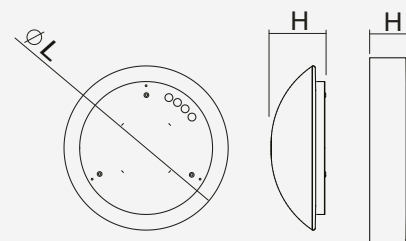

WDG und WDGf

	H	L
CMZ WDG	135	275
CMZ WDGf	115	300

CHAMELEON C mini



CMZ 14/2-DO25C - opal				
Höhe				
2,0	3,0	6,7	6,7	3,0
2,5	3,2	7,6	7,6	3,2
3,0	3,6	8,3	8,3	3,6
4,0	4,1	9,8	9,8	4,1
5,0				
6,0				
7,0				

Notbetrieb

CMZ 14/2-DT25C - transparent				
Höhe				
2,0	2,6	5,9	5,9	2,6
2,5	2,9	6,9	6,9	2,9
3,0	3,3	7,8	7,8	3,3
4,0	3,8	9,3	9,3	3,8
5,0				
6,0				
7,0				

Notbetrieb



CMZ 14/2-WDS25C - Decke				
Höhe				
2,0	3,0	8,5	8,5	3,0
2,5	2,9	8,8	8,8	2,9
3,0	2,8	8,8	8,8	2,8
4,0	3,0	8,3	8,3	3,0
5,0				
6,0				
7,0				

Notbetrieb



CMZ 14/2-WDG27C				
Höhe				
2,0				
2,5				
3,0				
4,0				
5,0				
6,0				
7,0				

Notbetrieb



CMZ 14/2-WDSF30C				
Höhe				
2,0				
2,5				
3,0				
4,0				
5,0				
6,0				
7,0				

Notbetrieb

Alle Werte in m, gerechnet mit RELUX auf 0,02m mit 1lx



CHAMELEON Q

System-Kombileuchte der ASE GmbH in quadratischer Bauform für Wand-/Decken- oder Einbaumontage. Wahlweise wechselbare Abdeckungen als Metallhaube mit transparentem oder opalem Lichtaustritt nach unten oder Haube mit seitlichem Lichtaustritt nach unten.

Ausführung als Kombileuchte mit LED und zusätzlichen Notlicht-LEDs und optionalem Bewegungsmelder. Technische Ausführung entsprechend EN 60598.2.22 (VDE 0711 Teil 2.22) und EN1838, vollelektronisches Betriebsgerät, stromkonstante weiße LED und Doppelklemmen zum Anschluss der Durchgangsverdrahtung mit Adern bis 2,5mm².



Eigenschaften

Gehäuse	Stahlblech
Standardfarbe	RAL9016 weiß
Schutzart	IP20/IP65
Schutzklasse	I
Gewicht	2,5kg
Anschlussspannung AC	230V 50/60Hz
Anschlussspannung DC	176-254V
Kabeleinführung	4
Temperaturbereich	-5°C bis +40°C (IP20)
Temperaturbereich	-20°C bis +40°C (IP65)
Lichtstrom Netz	2.200lm/3.300lm/4.400lm
16W/24W/32W	
Lichtstrom Not 8W	1.100lm
Lichtfarbe	4.000K

Leuchte

CMZ 16/8	16W LED, 8W LED Not
CMZ 24/8	24W LED, 8W LED Not
CMZ 32/8	32W LED, 8W LED Not
-DO32Q	Deckenmontage, opal
-DT32Q	Deckenmontage, transparent
-WOU32Q	Wandmontage, opal, Lichtaustritt unten
-WTU32Q	Wandmontage, transparent, Lichtaustritt unten

Zubehör

-CM-ERQ	Einbaurahmen
-CMQ-UBK	Unterbaukasten quadratisch

Überwachung

-ü / üS	SET009 / SET010
-üF	Überwachungsbaustein (LPS Future)
-üR	Überwachungsbaustein (LPS MI, MN)
-DALI	DALI
-üG	Überwachungsbaustein (CMS NL)

Leuchtmittel	Leistung	DC-Betrieb	AC-Betrieb
-LED	PowerLED 16W	62mA	69mA
-LED	PowerLED 24W	93mA	103mA
-LED	PowerLED 32W	125mA	141mA
-LED	PowerLED 8W	35mA	76mA

Optionen

-BWM	Bewegungsmelder mit Master/Slave
-V4A	Edelstahl gebürstet V4A
-RALxxxx	Chrom matt / glänzend
-IP65	Gehäusefarbe RALxxxx



SYSTEME DER NOTSTROM- UND BRANDSCHUTZTECHNIK
TECHNIK
KNOW-HOW
SERVICE

Wand- / Deckenmontage

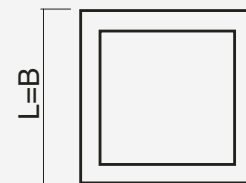
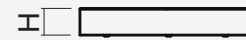

B	H	L
CMZ Q	320	50 320

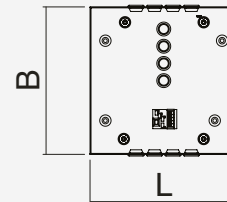









Unterbaukasten

B	H	L
CMQ-UBK	240	37 240

CHAMELEON Q



CMA ../8-DO32Q - opal				
Höhe				
2,0	3,0	7,1	7,1	3,0
2,5	3,5	8,1	8,1	3,5
3,0	3,8	9,1	9,1	3,8
4,0	4,5	10,6	10,6	4,5
5,0	5,0	12,0	12,0	5,0
6,0	5,5	13,2	13,2	5,5
7,0	5,8	14,3	14,3	5,8

CMA ../8-DT32Q - transparent				
Höhe				
2,0	3,0	6,6	6,6	3,0
2,5	3,4	7,6	7,6	3,4
3,0	3,8	8,6	8,6	3,8
4,0	4,6	10,4	10,4	4,6
5,0	5,2	12,0	12,0	5,2
6,0	5,7	13,5	13,5	5,7
7,0	6,2	14,7	14,7	6,2

Alle Werte in m, gerechnet mit RELUX auf 0,02m mit 1lx

DISH

System-Kombileuchte als Allgemein-/ Sicherheitsleuchte der ASE GmbH. Konkaves Leuchtengehäuse aus mundgeblasenem Glas, Unterteil aus Stahlblech. Leicht zu handhabender Verschlussmechanismus in SNAP-I-Ausführung. Runde Ausführung als Allgemein- und Sicherheitsleuchte mit 180° Lichtaustritt mit LED als Flächenleuchte. Technische Ausführung entsprechend EN 60598.2.22 (VDE 0711 Teil 2.22) und EN 1838, vollelektronisches Betriebsgerät, spannungskonstante weiße LED und Doppelklemmen zum Anschluss der Durchgangsverdrahtung mit Adern bis 2,5mm².



Eigenschaften	Wand-/ Deckenmontage
---------------	----------------------

Gehäuse	Stahlblech; Abdeckung: Glas
Standardfarbe	RAL9016 weiß
Schutzart	IP40
Schutzklasse	I
Gewicht	2,2kg
Anschlussspannung AC	230V 50/60Hz
Anschlussspannung DC	176-254V
Kabeleinführung	5
Temperaturbereich	-5°C bis +40°C
Lichtstrom Netz 10W	960lm
Lichtstrom Netz/Not 28W	2.520lm/480lm

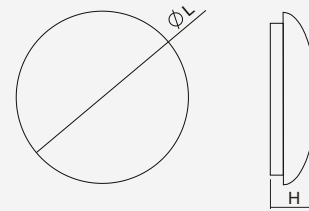

H	L
DIZ 125	350

Leuchte	
---------	--

DIZ 10-WD35C	Wand-/Deckenmontage, 10W
DIZ 28/5-WD35C	Wand-/Deckenmontage, 28W + 5W (Not)

Überwachung	
-------------	--

-ü / üS	SET009 / SET010
-üF	Überwachungsbaustein (LPS Future)
-üG	Überwachungsbaustein (CMS NL)

Leuchtmittel	Leistung	DC-Betrieb	AC-Betrieb
--------------	----------	------------	------------

-LED (Netz)	PowerLED 10W	38mA	69mA
-LED (Netz)	PowerLED 28W	139mA	159mA
-LED (Not)	PowerLED 5W	25mA	34mA

Optionen	
----------	--

-BWM	Bewegungsmelder mit Master/Slave
------	----------------------------------

DISH



DIZ 10 - Netzbetrieb					
Höhe					
2,0	5,2	13,1	13,1	5,2	
2,5	5,6	14,3	14,3	5,6	
3,0	6,0	15,2	15,2	6,0	
4,0	6,6	16,7	16,7	6,6	
5,0	6,9	18,1	18,1	6,9	
6,0	7,1	19,0	19,0	7,1	
7,0	7,2	19,6	19,6	7,2	

DIZ 28 - Netzbetrieb					
Höhe					
2,0	8,1	20,4	20,4	8,1	
2,5	8,8	22,2	22,2	8,8	
3,0	9,5	23,7	23,7	9,5	
4,0	10,6	26,4	26,4	10,6	
5,0	11,4	28,7	28,7	11,4	
6,0	12,1	30,6	30,6	12,1	
7,0	12,7	32,3	32,3	12,7	



DIZ 10 - Notbetrieb					
Höhe					
2,0	5,2	13,1	13,1	5,2	
2,5	5,6	14,3	14,3	5,6	
3,0	6,0	15,2	15,2	6,0	
4,0	6,6	16,7	16,7	6,6	
5,0	6,9	18,1	18,1	6,9	
6,0	7,1	19,0	19,0	7,1	
7,0	7,2	19,6	19,6	7,2	

DIZ 28 - Notbetrieb (5W)					
Höhe					
2,0	2,5	6,3	6,3	2,5	
2,5	2,5	6,8	6,8	2,5	
3,0	2,5	7,1	7,1	2,5	
4,0	2,5	7,5	7,5	2,5	
5,0	2,5	7,3	7,3	2,5	
6,0	2,5	6,7	6,7	2,5	
7,0	<1lx	<1lx	<1lx	<1lx	

Alle Werte in m, gerechnet mit RELUX auf 0,02m mit 1lx

RONDOS ROOZ

Kombileuchte als Allgemein-/ Sicherheitsleuchte der ASE GmbH passend zu Kombileuchten ROOA. Leuchtengehäuse aus pulverbeschichtetem Stahlblech. Leicht zu handhabender Verschlussmechanismus mit Sicherung. Runde Ausführung als Allgemeinleuchte mit wahlweisem indirekten Lichtaustritt nach oben bei Leuchtstofflampe oder ohne Lichtaustritt bei LED-Leuchtmittel und integrierter Sicherheitsleuchte mit LED als Wege- oder Flächenleuchte. Technische Ausführung entsprechend EN 60598.2.22 (VDE 0711 Teil 2.22) und EN 1838, vollelektronisches Betriebsgerät, Leuchtstofflampe und stromkonstante weiße LED und Doppelklemmen zum Anschluss der Durchgangsverdrahtung mit Adern bis 2,5mm².

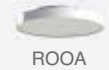

Eigenschaften

Gehäuse	Stahlblech
Standardfarbe	RAL9016 weiß
Schutzart	IP32
Schutzklasse	I
Gewicht	2,5kg
Anschlussspannung AC	230V 50/60Hz
Anschlussspannung DC	176-254V
Kabeleinführung	4
Temperaturbereich	-10°C bis +40°C
Lichtstrom 22W - A++	3.100lm
Lichtstrom 34W - A++	4.100lm
Lichtfarbe	3.000K

Deckenmontage mit LED

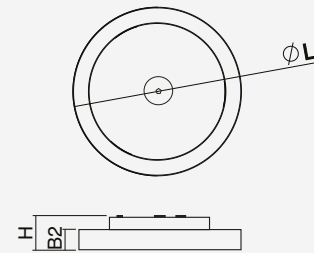

	B2	H	L
ROOZ D25C	50	80	250
ROOZ D40C	50	80	400

Leuchte

ROOZ 22/1F-D25C	Deckenmontage, 22W LED, Flächenlinse, D250mm
ROOZ 22/1W-D25C	Deckenmontage, 22W LED, Wegelinse, D250mm
ROOZ 34/1F-D40C	Deckenmontage, 34W LED, Flächenlinse, D400mm
ROOZ 34/1W-D40C	Deckenmontage, 34W LED, Wegelinse, D400mm
ROOZ 40/1F-D40C	Deckenmontage, für 40W, Flächenlinse, D400mm
ROOZ 40/1W-D40C	Deckenmontage, für 40W, Wegelinse, D400mm
ROOZ 55/1F-D40C	Deckenmontage, für 55W, Flächenlinse, D400mm
ROOZ 55/1W-D40C	Deckenmontage, für 55W, Wegelinse, D400mm

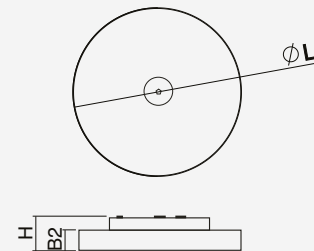

Überwachung

-ü	SET009 (CMS Business IP, CMS setlon, LPS)
-üs	SET010 (CMS Business IP select)
-ür	Überwachungsbaustein (LPS MI, MN)
-DALI	DALI (LED)
-üg	Überwachungsbaustein (CMS NL)

B2
ROOZ 40/55 50

Leuchtmittel	Leistung	DC-Betrieb	AC-Betrieb
-LED	22W	121mA	145mA
-LED	34W	172mA	194mA
(T5R - 2GX13)	40W	186mA	220mA
(T5R - 2GX13)	55W	272mA	303mA
-LED	PowerLED 1x3W	20mA	39mA

Optionen

-gr	Gehäusefarbe grau
-RALxxxx	Gehäusefarbe RALxxxx

RONDOS ROOZ



ROOZ ../1F - Flächenlinse				
Höhe				
2,0	3,5	8,5	8,5	3,5
2,5	3,8	9,4	9,4	3,8
3,0	4,0	10,1	10,1	4,0
4,0	4,2	11,1	11,1	4,2
5,0	4,3	11,8	11,8	4,3
6,0	3,8	12,1	12,1	3,8
7,0	<1lx	<1lx	<1lx	<1lx

ROOZ ../1W - Wegelinse			
Höhe			
2,0		13,4	5,6
2,5		15,0	6,4
3,0		16,6	7,1
4,0		19,6	8,3
5,0		22,2	9,3
6,0		24,5	10,2
7,0		26,4	11,0

Alle Werte in m, gerechnet mit RELUX auf 0,02m mit 1lx

RONDOS ROSZ

Kombileuchte als Allgemein-/ Sicherheitsleuchte der ASE GmbH für Wand- oder Deckenmontage passend zur Allgemeinleuchte ROSA. Leuchtengehäuse aus pulverbeschichtetem Stahlblech. Leicht zu handhabender Verschlussmechanismus mit Sicherung.

Runde Ausführung als Allgemeinleuchte mit Leuchtstofflampe oder LED mit seitlichem Lichtaustritt und integrierter Sicherheitsleuchte mit LED als Wege- oder Flächenleuchte.

Technische Ausführung entsprechend EN 60598.2.22 (VDE 0711 Teil 2.22) und EN 1838, vollelektronisches Betriebsgerät, stromkonstante weiße LED und Doppelklemmen zum Anschluss der Durchgangsverdrahtung mit Adern bis 2,5mm².



Eigenschaften Deckenmontage

Gehäuse	Stahlblech
Standardfarbe	RAL9016 weiß
Schutzart	IP32
Schutzklasse	I
Gewicht	2,5kg
Anschlussspannung AC	230V 50/60Hz
Anschlussspannung DC	198-254V
Kabeleinführung	4
Temperaturbereich	-10°C bis +40°C
Lichtstrom 22W - A++	3.100lm
Lichtstrom 34W - A++	4.100lm
Lichtfarbe	3.000K

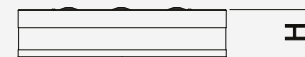
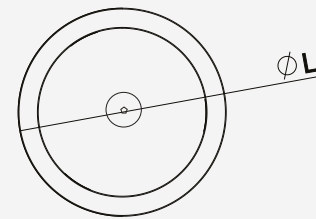

	H	L
ROSZ D25C	80	250
ROSZ D40C	80	400

Leuchte

ROSZ 22/1F-D25C	Decke, 22W LED + 3W LED, Flächenlinse
ROSZ 22/1W-D25C	Decke, 22W LED + 3W LED, Wegelinse
ROSZ 22/1F-W25C	Wand, 22W LED + 3W LED mit Reflektor
ROSZ 34/1F-D40C	Decke, 34W LED + 3W LED, Flächenlinse
ROSZ 34/1W-D40C	Decke, 34W LED + 3W LED, Wegelinse
ROSZ 34/1F-W40C	Wand, 34W LED + 3W LED mit Reflektor
ROSZ 40/1F-D40C	Decke, für 40W Llp. + 3W LED, Flächenlinse
ROSZ 40/1W-D40C	Decke, für 40W Llp. + 3W LED, Wegelinse
ROSZ 40/1F-W40C	Wand, für 40W Llp. + 3W LED mit Reflektor
ROSZ 55/1F-D40C	Decke, für 55W Llp. + 3W LED, Flächenlinse
ROSZ 55/1W-D40C	Decke, für 55W Llp. + 3W LED, Wegelinse
ROSZ 55/1F-W40C	Wand, für 55W Llp. + 3W LED mit Reflektor

Überwachung

-ü	SET009 (CMS Business IP, CMS setlon, LPS)
-üs	SET010 (CMS Business IP select)
-ür	Überwachungsbaustein (LPS MI, MN)
-DALI	DALI (LED)
-üG	Überwachungsbaustein (CMS NL)





Leuchtmittel	Leistung	DC-Betrieb	AC-Betrieb
-LED	22W	121mA	145mA
-LED	34W	172mA	194mA
(T5R-2GX13)	40W	186mA	220mA
(T5R-2GX13)	55W	272mA	303mA
-LED (Not)	PowerLED 3W	20mA	39mA



Optionen

-gr	Gehäusefarbe grau
-RALxxxx	Gehäusefarbe RALxxxx

RONDOS ROSZ



ROSZ ../1F - Flächenlinse				
Höhe				
2,0	3,5	8,5	8,5	3,5
2,5	3,8	9,4	9,4	3,8
3,0	4,0	10,1	10,1	4,0
4,0	4,2	11,1	11,1	4,2
5,0	4,3	11,8	11,8	4,3
6,0	3,8	12,1	12,1	3,8
7,0	<1lx	<1lx	<1lx	<1lx

ROSZ ../1W - Wegelinse			
Höhe			
2,0		13,4	5,6
2,5		15,0	6,4
3,0		16,6	7,1
4,0		19,6	8,3
5,0		22,2	9,3
6,0		24,5	10,2
7,0		26,4	11,0

Alle Werte in m, gerechnet mit RELUX auf 0,02m mit 1lx

RONDOS ROUZ

Kombileuchte als Allgemein-/ Sicherheitsleuchte der ASE GmbH passend zur Allgemeinleuchte ROUA. Leuchtgehäuse aus pulverbeschichtetem Stahlblech. Leicht zu handhabender Verschlussmechanismus mit Sicherung. Runde Ausführung als Allgemeinleuchte mit Leuchtstofflampe oder LED-Bestückung und integrierter Sicherheitsleuchte mit LED als Wege- oder Flächenleuchte.

Technische Ausführung entsprechend EN 60598.2.22 (VDE 0711 Teil 2.22) und EN 1838, vollelektronisches Betriebsgerät, Leuchtstofflampe und stromkonstante weiße LED und Doppelklemmen zum Anschluss der Durchgangsverdrahtung mit Adern bis 2,5mm².



Eigenschaften

Gehäuse	Stahlblech
Standardfarbe	RAL9016 weiß
Schutzart	IP32
Schutzklasse	I
Gewicht	2,6kg
Anschlussspannung AC	230V 50/60Hz
Anschlussspannung DC	176-254V
Kabeleinführung	4
Temperaturbereich	-10°C bis +40°C
Lichtstrom 22W - A++	3.100lm
Lichtstrom 34W - A++	4.100lm
Lichtfarbe	3.000K

Deckenmontage

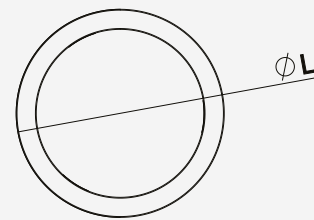

Leuchte

ROUZ 22/1F-D25C	Deckenmontage, 22W LED, Flächenlinse, D250mm
ROUZ 22/1W-D25C	Deckenmontage, 22W LED, Wegelinse, D250mm
ROUZ 34/1F-D40C	Deckenmontage, 34W LED, Flächenlinse, D400mm
ROUZ 34/1W-D40C	Deckenmontage, 34W LED, Wegelinse, D400mm
ROUZ 40/1F-D40C	Deckenmontage, für 40W, Flächenlinse, D400mm
ROUZ 40/1W-D40C	Deckenmontage, für 40W, Wegelinse, D400mm
ROUZ 55/1F-D40C	Deckenmontage, für 55W, Flächenlinse, D400mm
ROUZ 55/1W-D40C	Deckenmontage, für 55W, Wegelinse, D400mm

	H	L
ROUZ D25C	80	250
ROUZ D40C	80	400

Überwachung

-ü	SET009 (CMS Business IP, CMS setlon, LPS)
-üs	SET010 (CMS Business IP select)
-ür	Überwachungsbaustein (LPS MI, MN)
-DALI	DALI
-üG	Überwachungsbaustein (CMS NL)

Leuchtmittel	Leistung	DC-Betrieb	AC-Betrieb
-LED	22W	121mA	145mA
-LED	34W	172mA	194mA
(T5R - 2GX13)	40W	186mA	220mA
(T5R - 2GX13)	55W	272mA	303mA
-LED	PowerLED 1x3W	20mA	39mA

Optionen

-gr	Gehäusefarbe grau
-RALxxxx	Gehäusefarbe RALxxxx

RONDOS ROUZ



ROUZ ../1F - Flächenlinse				
Höhe				
2,0	3,5	8,5	8,5	3,5
2,5	3,8	9,4	9,4	3,8
3,0	4,0	10,1	10,1	4,0
4,0	4,2	11,1	11,1	4,2
5,0	4,3	11,8	11,8	4,3
6,0	3,8	12,1	12,1	3,8
7,0	<1lx	<1lx	<1lx	<1lx

ROUZ ../1W - Wegelinse			
Höhe			
2,0		13,4	5,6
2,5		15,0	6,4
3,0		16,6	7,1
4,0		19,6	8,3
5,0		22,2	9,3
6,0		24,5	10,2
7,0		26,4	11,0

Alle Werte in m, gerechnet mit RELUX auf 0,02m mit 1lx

RONDOS ROUZ

Kombileuchte als Allgemein-/Sicherheitsleuchte der ASE GmbH passend zur Allgemeinleuchte ROUA Einbau. Deckeneinbau-Leuchtengehäuse aus pulverbeschichtetem Stahlblech. Leicht zu handhabender Verschlussmechanismus in Drehausführung mit Sicherung. Runde Ausführung als Allgemeinleuchte mit Leuchtstofflampe oder LED Leuchtmittel und integrierter LED-Sicherheitsleuchte als Wege- oder Flächenleuchte.

Technische Ausführung entsprechend EN 60598.2.22 (VDE 0711 Teil 2.22) und EN 1838, vollelektronisches Betriebsgerät, Leuchtstofflampe und stromkonstante weiße LED und Doppelklemmen zum Anschluss der Durchgangsverdrahtung mit Adern bis 2,5mm².



Eigenschaften

Gehäuse	Stahlblech
Standardfarbe	RAL9016 weiß
Schutzart	IP20
Schutzklasse	I
Gewicht	2,6kg
Anschlussspannung AC	230V 50/60Hz
Anschlussspannung DC	176-254V
Kabeleinführung	4
Temperaturbereich	-10°C bis +40°C
Lichtstrom 22W - A++	3.100lm
Lichtstrom 34W - A++	4.100lm
Lichtfarbe	3.000K

Deckeneinbau

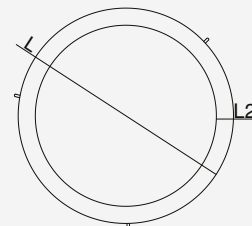

Leuchte

ROUZ 22/1F-E25C	Deckeneinbau, 22W LED, Flächenlinse, D250mm
ROUZ 22/1W-E25C	Deckeneinbau, 22W LED, Wegelinse, D250mm
ROUZ 34/1F-E40C	Deckeneinbau, 34W LED, Flächenlinse, D400mm
ROUZ 34/1W-E40C	Deckeneinbau, 34W LED, Wegelinse, D400mm
ROUZ 40/1F-E40C	Deckeneinbau, für 40W Flächenlinse, D400mm
ROUZ 40/1W-E40C	Deckeneinbau, für 40W Wegelinse, D400mm
ROUZ 55/1F-E40C	Deckeneinbau, für 55W Flächenlinse, D400mm
ROUZ 55/1W-E40C	Deckeneinbau, für 55W Wegelinse, D400mm

Überwachung

-ü	SET009 (CMS Business IP, CMS setlon, LPS)
-üS	SET010 (CMS Business IP select)
-ür	Überwachungsbaustein (LPS MI, MN)
-DALI	DALI
-üG	Überwachungsbaustein (CMS NL)

Leuchtmittel	Leistung	DC-Betrieb	AC-Betrieb
-LED	22W	121mA	145mA
-LED	34W	172mA	194mA
(T5R - 2GX13)	40W	186mA	220mA
(T5R - 2GX13)	55W	272mA	303mA
-LED	PowerLED 1x3W	20mA	39mA

Optionen

-gr	Gehäusefarbe grau
-RALxxxx	Gehäusefarbe RALxxxx

	H	H2	L	L2
ROUZ E25C	100	2	290	35
ROUZ E40C	100	2	440	35

Deckenausschnitt 410mm

RONDOS ROUZ



ROUZ ../1F - Flächenlinse				
Höhe				
2,0	3,5	8,5	8,5	3,5
2,5	3,8	9,4	9,4	3,8
3,0	4,0	10,1	10,1	4,0
4,0	4,2	11,1	11,1	4,2
5,0	4,3	11,8	11,8	4,3
6,0	3,8	12,1	12,1	3,8
7,0	<1lx	<1lx	<1lx	<1lx

ROUZ ../1W - Wegelinse			
Höhe			
2,0		13,4	5,6
2,5		15,0	6,4
3,0		16,6	7,1
4,0		19,6	8,3
5,0		22,2	9,3
6,0		24,5	10,2
7,0		26,4	11,0

Alle Werte in m, gerechnet mit RELUX auf 0,02m mit 1lx

UFO

System-Kombileuchte als Allgemein-/ Sicherheitsleuchte der ASE GmbH. Konkaves Leuchtgehäuse aus Kunststoff, Unterteil aus Stahlblech. Leicht zu handhabender Verschlussmechanismus. Runde Ausführung als Allgemein- und Sicherheitsleuchte mit 180° Lichtaustritt mit LED als Flächenleuchte. Technische Ausführung entsprechend EN 60598.2.22 (VDE 0711 Teil 2.22) und EN 1838, vollelektronisches Betriebsgerät, spannungskonstante weiße LED und Doppelklemmen zum Anschluss der Durchgangsverdrahtung mit Adern bis 2,5mm².



Eigenschaften

Gehäuse	Kunststoff
Standardfarbe	RAL9016 weiß
Schutzart	IP40
Schutzklasse	I
Gewicht	1,2kg
Anschlussspannung AC	230V 50/60Hz
Anschlussspannung DC	176-254V
Kabeleinführung	5
Temperaturbereich	-5°C bis +40°C
Lichtstrom Netz=Not 10W	1.140lm
Lichtstrom Netz/Not 28W	3.000/480lm
Lichtfarbe	4.000K (wahlweise 3.000K)

Wand-/ Deckenmontage

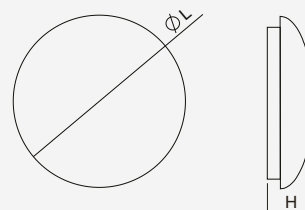

	H	L
UFZ	135	370

Leuchte

UFZ 10-WD37C	Wand-/Deckenmontage, 10W
UFZ 28/5-WD37C	Wand-/Deckenmontage, 28W+5W

Überwachung

-ü / üS	SET009 / SET010
-üF	Überwachungsbaustein (LPS Future)
-üG	Überwachungsbaustein (CMS NL)

Leuchtmittel	Leistung	DC-Betrieb	AC-Betrieb
-LED (Netz 10W)	PowerLED 10W	45mA	58mA
-LED (Netz 28W)	PowerLED 28W	130mA	170mA
-LED (Not)	PowerLED 5W	25mA	34mA

Optionen

-BWM	Bewegungsmelder mit Master/Slave
------	----------------------------------

UFO

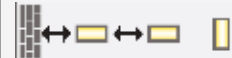

UFZ 10 - Netzbetrieb					
Höhe					
2,0	5,2	13,1	13,1	5,2	
2,5	5,6	14,3	14,3	5,6	
3,0	6,0	15,2	15,2	6,0	
4,0	6,6	16,7	16,7	6,6	
5,0	6,9	18,1	18,1	6,9	
6,0	7,1	19,0	19,0	7,1	
7,0	7,2	19,6	19,6	7,2	

UFZ 28 - Netzbetrieb					
Höhe					
2,0	8,1	20,4	20,4	8,1	
2,5	8,8	22,2	22,2	8,8	
3,0	9,5	23,7	23,7	9,5	
4,0	10,6	26,4	26,4	10,6	
5,0	11,4	28,7	28,7	11,4	
6,0	12,1	30,6	30,6	12,1	
7,0	12,7	32,3	32,3	12,7	

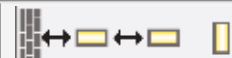

UFZ 10 - Notbetrieb					
Höhe					
2,0	5,2	13,1	13,1	5,2	
2,5	5,6	14,3	14,3	5,6	
3,0	6,0	15,2	15,2	6,0	
4,0	6,6	16,7	16,7	6,6	
5,0	6,9	18,1	18,1	6,9	
6,0	7,1	19,0	19,0	7,1	
7,0	7,2	19,6	19,6	7,2	

UFZ 28 - Notbetrieb (5W)					
Höhe					
2,0	3,0	7,5	7,5	3,0	
2,5	3,0	8,0	8,0	3,0	
3,0	3,0	8,3	8,3	3,0	
4,0	3,0	8,7	8,7	3,0	
5,0	3,0	8,5	8,5	3,0	
6,0	3,0	7,9	7,9	3,0	
7,0	<1lx	<1lx	<1lx	<1lx	

Alle Werte in m, gerechnet mit RELUX auf 0,02m mit 1lx

AGW2 - LED Umrüstsatz

System-LED-Umrüstsatz der ASE GmbH mit Gehäuse aus korrosionsfreiem Stahlblech, pulverbeschichtet in weiß. Kompakte Ausführung durch den Einsatz einer Hochleistungs-LED mit spezieller Richtungslinse zur optimierten Ausleuchtung mit einer minimalen Anzahl von Brennstellen.
Technische Ausführung entsprechend EN 60598.2.22 (VDE 0711 Teil 2.22) und EN 1838, vollelektronisches Betriebsgerät, stromkonstante weiße LED und Doppelklemmen zum Anschluss der Durchgangsverdrahtung mit Adern bis 2,5mm².

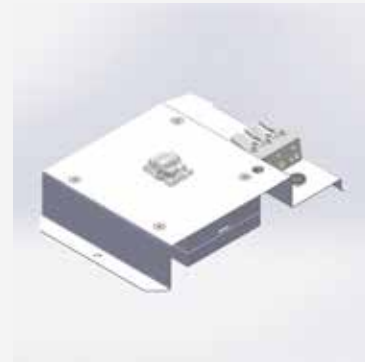

Eigenschaften

Gehäuse	Stahlblech
Standardfarbe	RAL9016 weiß
Schutzart	IP20
Schutzklasse	I
Gewicht	0,2kg
Anschlussspannung AC	230V 50/60Hz
Anschlussspannung DC	176-254V
Temperaturbereich	-20°C bis +40°C

Einbaumontage

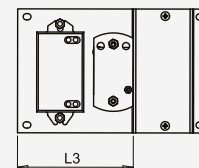
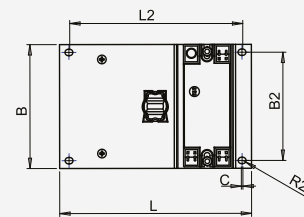

Leuchte

AGW 1F-E2	Leuchteneinbaumontage Flächenlinse
AGW 1W-E2	Leuchteneinbaumontage Wegelinse

Überwachung

-ü / üS	SET009 / SET010
-üF	Überwachungsbaustein (LPS Future)
-üR	Überwachungsbaustein (LPS MI, MN) extern
-DALI	DALI extern
-üG	Überwachungsbaustein (CMS NL)

Leuchtmittel	Leistung	DC-Betrieb	AC-Betrieb
-LED	PowerLED 1x3W	20mA	39mA

	B	B2	C	EL	H	L	L2	L3
AGW 2	79	68	1	38	21	122	111	74

AGW2 - LED Umrüstsatz

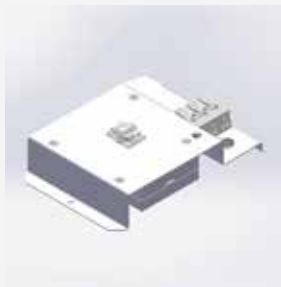

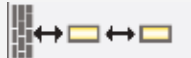
AGW1F - Flächenlinse				
Höhe				
2,0	3,5	8,5	8,5	3,5
2,5	3,8	9,4	9,4	3,8
3,0	4,0	10,1	10,1	4,0
4,0	4,2	11,1	11,1	4,2
5,0	4,3	11,8	11,8	4,3
6,0	3,8	12,1	12,1	3,8
7,0	<1lx	<1lx	<1lx	<1lx

Werte bei frei strahlender LED

AGW1W - Wegelinse			
Höhe			
2,0		13,4	5,6
2,5		15,0	6,4
3,0		16,6	7,1
4,0		19,6	8,3
5,0		22,2	9,3
6,0		24,5	10,2
7,0		26,4	11,0

Werte bei frei strahlender LED

Alle Werte in m, gerechnet mit RELUX auf 0,02m mit 1lx, Leuchtmittel freistrahlend.

AGW3 - LED Umrüstsatz

System-LED-Umrüstsatz der ASE GmbH mit Gehäuse aus korrosionsfreiem Stahlblech, pulverbeschichtet in weiß. Kompakte Ausführung durch den Einsatz einer Hochleistungs-LED mit spezieller Richtungslinse zur optimierten Ausleuchtung mit einer minimalen Anzahl von Brennstellen.

Umrüstsatz passend für Montage über einem Multi-EVG (z.B. Osram) inkl. Abstandshalter.

Technische Ausführung entsprechend EN 60598.2.22 (VDE 0711 Teil 2.22) und EN 1838, vollelektronisches Betriebsgerät, stromkonstante weiße LED und Doppelklemmen zum Anschluss der Durchgangsverdrahtung mit Adern bis 2,5mm².



Eigenschaften

Gehäuse	Stahlblech
Standardfarbe	RAL9016 weiß
Schutzart	IP20
Schutzklasse	I
Gewicht	0,24kg
Anschlussspannung AC	230V 50/60Hz
Anschlussspannung DC	176-254V
Temperaturbereich	-20°C bis +40°C

Leuchte

AGW 1F-E3	Leuchteinbaumontage Flächenlinse
AGW 1W-E3	Leuchteinbaumontage Wegelinse

Überwachung

-ü / üS	SET009 / SET010
-üF	Überwachungsbaustein (LPS Future)
-üR	Überwachungsbaustein (LPS MI, MN) extern
-DALI	DALI extern
-üG	Überwachungsbaustein (CMS NL)

Leuchtmittel	Leistung	DC-Betrieb	AC-Betrieb
-LED	PowerLED 1x3W	20mA	39mA

Einbaumontage

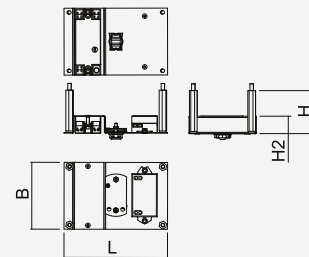

	B	H	H2	L
AGW 3	79	37	22	122

AGW3 - LED Umrüstsatz



AGW1F - Flächenlinse				
Höhe				
2,0	3,5	8,5	8,5	3,5
2,5	3,8	9,4	9,4	3,8
3,0	4,0	10,1	10,1	4,0
4,0	4,2	11,1	11,1	4,2
5,0	4,3	11,8	11,8	4,3
6,0	3,8	12,1	12,1	3,8
7,0	<1lx	<1lx	<1lx	<1lx

Werte bei frei strahlender LED

AGW1W - Wegelinse			
Höhe			
2,0		13,4	5,6
2,5		15,0	6,4
3,0		16,6	7,1
4,0		19,6	8,3
5,0		22,2	9,3
6,0		24,5	10,2
7,0		26,4	11,0

Werte bei frei strahlender LED

Alle Werte in m, gerechnet mit RELUX auf 0,02m mit 1lx, Leuchtmittel freistrahlend.

AGW4 - LED Umrüstsatz

System-LED-Umrüstsatz der ASE GmbH bestehend aus Einbaukomponenten. Kompakte Ausführung durch den Einsatz von 1 Hochleistungs-LED mit spezieller Richtungslinse zur optimierten Ausleuchtung mit einer minimalen Anzahl von Brennstellen.

Technische Ausführung entsprechend EN 60598.2.22 (VDE 0711 Teil 2.22) und EN 1838, vollelektronisches Betriebsgerät, stromkonstante weiße LED und Doppelklemmen zum Anschluss der Durchgangsverdrahtung mit Adern bis 2,5mm².



Eigenschaften	
Schutzart	IP00
Schutzklasse	I
Gewicht	0,15kg
Anschlussspannung AC	230V 50/60Hz
Anschlussspannung DC	176-254V
Temperaturbereich	-20°C bis +40°C

Einbaumontage

Leuchte	
AGW 1F-E4	Leuchteneinbaumontage, 1xFlächenlinse
AGW 1W-E4	Leuchteneinbaumontage, 1xWegelinse

Überwachung	
-ü / üS	SET009 / SET010
-üF	Überwachungsbaustein (LPS Future)
-üR	Überwachungsbaustein (LPS MI, MN)
-DALI	DALI
-üG	Überwachungsbaustein (CMS NL)

Leuchtmittel	Leistung	DC-Betrieb	AC-Betrieb
-LED	PowerLED 1x3W	20mA	39mA

AGW4 - LED Umrüstsatz

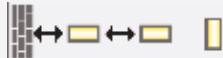

AGW 1F - Flächenlinse				
Höhe				
2,0	3,5	8,5	8,5	3,5
2,5	3,8	9,4	9,4	3,8
3,0	4,0	10,1	10,1	4,0
4,0	4,2	11,1	11,1	4,2
5,0	4,3	11,8	11,8	4,3
6,0	3,8	12,1	12,1	3,8
7,0	<1lx	<1lx	<1lx	<1lx

Werte bei frei strahlender LED

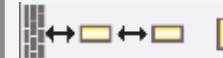
AGW 1W - Wegelinse			
Höhe			
2,0		13,4	5,6
2,5		15,0	6,4
3,0		16,6	7,1
4,0		19,6	8,3
5,0		22,2	9,3
6,0		24,5	10,2
7,0		26,4	11,0

Werte bei frei strahlender LED

Alle Werte in m, gerechnet mit RELUX auf 0,02m mit 1lx, Leuchtmittel freistrahlend.

AGW5 - LED Umrüstsatz

System-LED-Umrüstsatz der ASE GmbH bestehend aus Einbaukomponenten. Kompakte Ausführung durch den Einsatz von 2 Hochleistungs-LED mit spezieller Richtungslinse zur optimierten Ausleuchtung mit einer minimalen Anzahl von Brennstellen.

Technische Ausführung entsprechend EN 60598.2.22 (VDE 0711 Teil 2.22) und EN 1838, vollelektronisches Betriebsgerät, stromkonstante weiße LED und Doppelklemmen zum Anschluss der Durchgangsverdrahtung mit Adern bis 2,5mm².



Eigenschaften

Schutzart	IP00
Schutzklasse	I
Gewicht	0,13kg
Anschlussspannung AC	230V 50/60Hz
Anschlussspannung DC	176-254V
Temperaturbereich	-20°C bis +40°C

Einbaumontage

Leuchte

AGW 2F-E5	Leuchteneinbaumontage, 2xFlächenlinse
AGW 2W-E5	Leuchteneinbaumontage, 2xWegelinse





Überwachung

-ü / üS	SET009 / SET010
-üF	Überwachungsbaustein (LPS Future)
-üR	Überwachungsbaustein (LPS MI, MN)
-DALI	DALI
-üG	Überwachungsbaustein (CMS NL)



Leuchtmittel	Leistung	DC-Betrieb	AC-Betrieb
-LED	PowerLED 2x3W	29mA	57mA

AGW5 - LED Umrüstsatz



AGW 2F - Flächenlinse				
Höhe				
2,0	4,3	10,3	10,1	4,2
2,5	4,7	11,5	11,4	4,7
3,0	5,0	12,5	12,4	5,0
4,0	5,6	14,0	14,0	5,6
5,0	5,9	15,2	15,3	6,0
6,0	6,0	16,0	16,3	6,2
7,0	6,0	16,6	17,1	6,1

Werte bei frei strahlender LED

AGW 2W - Wegelinse			
Höhe			
2,0		16,0	6,7
2,5		17,8	7,5
3,0		19,5	8,3
4,0		22,8	9,8
5,0		25,9	11,1
6,0		28,7	12,2
7,0		31,3	13,2

Werte bei frei strahlender LED

Alle Werte in m, gerechnet mit RELUX auf 0,02m mit 1lx, Leuchtmittel freistrahlend.

AGW6 - LED Umrüstsatz

System-LED-Umrüstsatz der ASE GmbH mit Gehäuse aus korrosionsfreiem Stahlblech, pulverbeschichtet weiß. Kompakte Ausführung durch den Einsatz von einer Hochleistungs-LED mit spezieller Richtungslinse zur optimierten Ausleuchtung mit einer minimalen Anzahl von Brennstellen.
Technische Ausführung entsprechend EN 60598.2.22 (VDE 0711 Teil 2.22) und EN 1838, vollelektronisches Betriebsgerät, stromkonstante weiße LED und Doppelklemmen zum Anschluss der Durchgangsverdrahtung mit Adern bis 2,5mm².

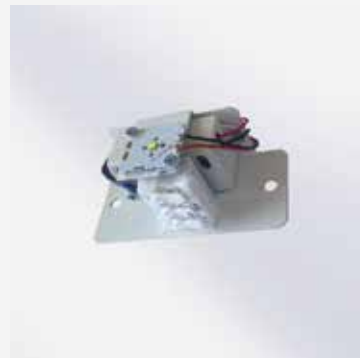

Eigenschaften

Gehäuse	Stahlblech
Standardfarbe	RAL9016 weiß
Schutzart	IP20
Schutzklasse	I
Gewicht	0,2kg
Anschlussspannung AC	230V 50/60Hz
Anschlussspannung DC	176-254V
Temperaturbereich	-20°C bis +40°C

Einbaumontage

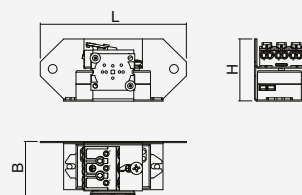

B	H	L
AGW 6	37	70 100

Leuchte

AGW 1F-E6	Leuchteneinbaumontage Flächenlinse
AGW 1W-E6	Leuchteneinbaumontage Wegelinse

Überwachung

-ü / üS	SET009 / SET010
-üF	Überwachungsbaustein (LPS Future)
-üR	Überwachungsbaustein (LPS MI, MN) extern
-DALI	DALI extern
-üG	Überwachungsbaustein (CMS NL)

Leuchtmittel	Leistung	DC-Betrieb	AC-Betrieb
-LED	PowerLED 1x3W	20mA	39mA

AGW6 - LED Umrüstsatz

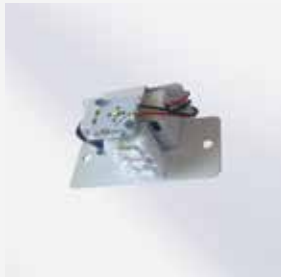

AGW1F - Flächenlinse				
Höhe				
2,0	3,5	8,5	8,5	3,5
2,5	3,8	9,4	9,4	3,8
3,0	4,0	10,1	10,1	4,0
4,0	4,2	11,1	11,1	4,2
5,0	4,3	11,8	11,8	4,3
6,0	3,8	12,1	12,1	3,8
7,0	<1lx	<1lx	<1lx	<1lx

Werte bei frei strahlender LED

AGW1W - Wegelinse			
Höhe			
2,0		13,4	5,6
2,5		15,0	6,4
3,0		16,6	7,1
4,0		19,6	8,3
5,0		22,2	9,3
6,0		24,5	10,2
7,0		26,4	11,0

Werte bei frei strahlender LED

Alle Werte in m, gerechnet mit RELUX auf 0,02m mit 1lx, Leuchtmittel freistrahlend.

AGW7 - LED Umrüstsatz

System-LED-Umrüstsatz der ASE GmbH mit Gehäuse aus korrosionsfreiem Stahlblech, pulverbeschichtet weiß. Kompakte Ausführung durch den Einsatz von 2 Hochleistungs-LED mit speziellen Richtungslinsen zur optimierten Ausleuchtung mit einer minimalen Anzahl von Brennstellen.
Technische Ausführung entsprechend EN 60598.2.22 (VDE 0711 Teil 2.22) und EN 1838, vollelektronisches Betriebsgerät, stromkonstante weiße LED und Doppelklemmen zum Anschluss der Durchgangsverdrahtung mit Adern bis 2,5mm².



Eigenschaften

Gehäuse	Stahlblech
Standardfarbe	RAL9016 weiß
Schutzart	IP20
Schutzklasse	I
Gewicht	0,25kg
Anschlussspannung AC	230V 50/60Hz
Anschlussspannung DC	176-254V
Temperaturbereich	-20°C bis +40°C

Einbaumontage

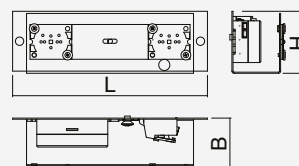

B	H	L
AGW 7	45	35 140

Leuchte

AGW 2F-E7	Leuchteneinbaumontage Flächenlinse
AGW 2W-E7	Leuchteneinbaumontage Wegelinse

Überwachung

-ü / üS	SET009 / SET010
-üF	Überwachungsbaustein (LPS Future)
-üR	Überwachungsbaustein (LPS MI, MN) extern
-DALI	DALI extern
-üG	Überwachungsbaustein (CMS NL)

Leuchtmittel	Leistung	DC-Betrieb	AC-Betrieb
-LED	PowerLED 2x3W	29mA	57mA

AGW7 - LED Umrüstsatz



AGW2F - Flächenlinse					
Höhe					
2,0	4,3	10,3	10,1	4,2	
2,5	4,7	11,5	11,4	4,7	
3,0	5,0	12,5	12,4	5,0	
4,0	5,6	14,0	14,0	5,6	
5,0	5,9	15,2	15,3	6,0	
6,0	6,0	16,0	16,3	6,2	
7,0	6,0	16,6	17,1	6,1	

Werte bei frei strahlender LED

AGW2W - Wegelinse					
Höhe					
2,0			16,0	6,7	
2,5			17,8	7,5	
3,0			19,5	8,3	
4,0			22,8	9,8	
5,0			25,9	11,1	
6,0			28,7	12,2	
7,0			31,3	13,2	

Werte bei frei strahlender LED

Alle Werte in m, gerechnet mit RELUX auf 0,02m mit 1lx, Leuchtmittel freistrahlend.

AGW8 - LED Umrüstsatz

System-LED-Umrüstsatz der ASE GmbH mit Gehäuse aus korrosionsfreiem Stahlblech, pulverbeschichtet weiß. Kompakte Ausführung durch den Einsatz von einer Hochleistungs-LED mit spezieller Richtungslinse zur optimierten Ausleuchtung mit einer minimalen Anzahl von Brennstellen und einem externem Versorgungsgerät.

Technische Ausführung entsprechend EN 60598.2.22 (VDE 0711 Teil 2.22) und EN 1838, vollelektronisches Betriebsgerät, stromkonstante weiße LED und Doppelklemmen zum Anschluss der Durchgangsverdrahtung mit Adern bis 2,5mm².



Eigenschaften

Gehäuse	Stahlblech
Standardfarbe	RAL9016 weiß
Schutzart	IP20
Schutzklasse	I
Gewicht	0,2kg
Anschlussspannung AC	230V 50/60Hz
Anschlussspannung DC	176-254V
Temperaturbereich	-20°C bis +40°C

Leuchte

AGW 1F-E8	Leuchteneinbaumontage Flächenlinse
AGW 1W-E8	Leuchteneinbaumontage Wegelinse

Überwachung

-ü / üS	SET009 / SET010 in BC-K
-üF	Überwachungsbaustein (LPS Future) in BC-K
-üR	Überwachungsbaustein (LPS MI, MN) in BC-L
-DALI	DALI in BC-L
-üG	Überwachungsbaustein (CMS NL)

Leuchtmittel	Leistung	DC-Betrieb	AC-Betrieb
-LED	PowerLED 1x3W	20mA	39mA

Einbaumontage

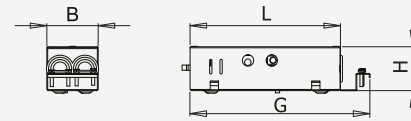
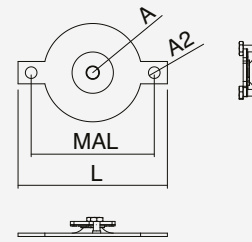

Betriebsgerät BC-K / BC-L

	A	A2	B	G	H	L	MAL
AGW 8	22	5				67	55
BC-K			52	172	43	145	
BC-L			52	240	43	215	

AGW8 - LED Umrüstsatz

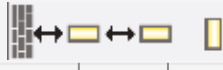

AGW1F - Flächenlinse				
Höhe				
2,0	3,5	8,5	8,5	3,5
2,5	3,8	9,4	9,4	3,8
3,0	4,0	10,1	10,1	4,0
4,0	4,2	11,1	11,1	4,2
5,0	4,3	11,8	11,8	4,3
6,0	3,8	12,1	12,1	3,8
7,0	<1lx	<1lx	<1lx	<1lx

Werte bei frei strahlender LED

AGW1W - Wegelinse			
Höhe			
2,0		13,4	5,6
2,5		15,0	6,4
3,0		16,6	7,1
4,0		19,6	8,3
5,0		22,2	9,3
6,0		24,5	10,2
7,0		26,4	11,0

Werte bei frei strahlender LED

Alle Werte in m, gerechnet mit RELUX auf 0,02m mit 1lx, Leuchtmittel freistrahlend.

U-LED-UM - Umrüstsatz

Universeller System-LED-Umrüstsatz der ASE GmbH mit Treiber-Gehäuse aus Kunststoff und einer LED-Leiste zweiseitig bestückt mit High-Power-LEDs zur Umrüstung von zentralversorgten Leuchten mit 8W oder 6W T5 bauseitig durch Verkürzung der LED-Leiste (Soll-Bruchstelle).

Mittels Umschaltung von 2 DIP-Schaltern kann die um 90 Grad drehbare Leiste ein- oder zweiseitig jeweils mit 2 verschiedenen Lichtleistungen betrieben werden.

Technische Ausführung entsprechend EN 60598.2.22 (VDE 0711 Teil 2.22) und EN 1838, vollelektronisches Betriebsgerät, stromkonstante weiße LED.



Eigenschaften

Gehäuse	Kunststoff
Standardfarbe	weiß
Schutzart	IP00
Schutzklasse	I
Gewicht	0,1kg
Anschlussspannung AC	230V 50/60Hz
Anschlussspannung DC	176-254V
Kabeleinführung	Anschlußleitung 20cm
Temperaturbereich	-20°C bis +40°C
Lichtstrom 100% einseitig	max. 377lm
Lichtstrom 50% einseitig	max. 205lm
Lichtstrom 100% zweiseitig	max. 414lm
Lichtstrom 50% zweiseitig	max. 228lm

Leuchte

U-LED-UM Umrüstsatz für 8W/6W Universalmontage

Überwachung

-ü / üS	SET009 / SET010 extern
-üF	Überwachungsbaustein (LPS Future) extern
-üR	Überwachungsbaustein (LPS MI, MN) extern
-üG	Überwachungsbaustein (CMS NL) extern

Leuchtmittel

Leuchtmittel	Leistung	DC-Betrieb	AC-Betrieb
-LED	3W	15mA	19mA

Einbaumontage

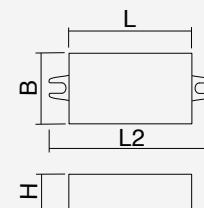

	B	H	L	L2
U-LED-UM	30	21	50	68

Lochmaß 62mm



	B	L
LED für 8W	10	300
LED für 6W	10	225

Handscheinwerfer

Robuster Akku-Handscheinwerfer der ASE GmbH, universell einsetzbar als Arbeitsleuchte mit Notlichtfunktion.
 Spritzwassergeschütztes Gehäuse aus hochwertigem Kunststoff mit integrierter Ladezustandsanzeige und einem verstellbarem Leuchtenkopf.
 Geeignet zur Verwendung als Such- oder Arbeitscheinwerfer mit großflächiger Ausleuchtung und bis zu 35m Leuchtweite.
 Power-LED mit Lichtleistung >200lm, Leuchtdauer >3h.
 Ladestation als Stand- oder Wandgerät.



Eigenschaften	HSW2
---------------	------

Gehäuse	Kunststoff
Standardfarbe	schwarz
Schutzart	IP43
Schutzklasse	III
Gewicht	2,0kg
Anschlussspannung AC	230V 50/60Hz
Temperaturbereich	+5°C bis +40°C
Überbrückungszeit	>3h
Batterietyp	Pb 6V / 4Ah

Leuchte

HSW2	Handscheinwerfer
------	------------------

Zubehör

Ladeschale	inklusive
Steckernetzgerät	inklusive
12V KFZ-Adapter	inklusive
gelbe Streuscheibe	inklusive

Leuchtmittel	Leistung	Anschlussleistung AC
--------------	----------	----------------------

-LED	3W	8VA
------	----	-----

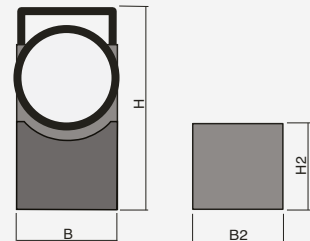

	B	B2	H	H2	T
HSW	125	134	290	110	75

Ballschutzkorb

Metallschutzgitter der ASE GmbH mit geprüfter Ballschussfestigkeit zum mechanischen Schutz von Rettungszeichen- und Sicherheitsleuchten; Farbe weiß RAL 9016, Befestigung über 4 Winkel, Lochdurchmesser 8mm. Geeignet für Leuchten in Deckenanbau- oder Einbaumontage bzw. Wandanbau- oder Einbaumontage.



BSK 1-5 Decke

Eigenschaften

Gehäuse	Stahlblech
Standardfarbe	RAL9016 weiß
Gewicht	0,6-1,65kg

Leuchte

WAND

BSK6	Ballschutzkorb Wand 6
BSK7	Ballschutzkorb Wand 7
BSK8	Ballschutzkorb Wand 8
BSK9	Ballschutzkorb Wand 9

DECKE

BSK1	Ballschutzkorb Decke 1
BSK2	Ballschutzkorb Decke 2
BSK3	Ballschutzkorb Decke 3
BSK4	Ballschutzkorb Decke 4
BSK5	Ballschutzkorb Decke 5

Optionen

-RALxxxx	Gehäusefarbe RALxxxx
----------	----------------------

BSK 6-8 Wand

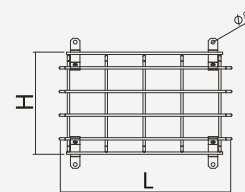
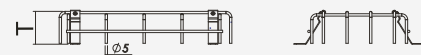

Wandmontage

	H	L	T
BSK6	220	320	90
BSK7	220	400	120
BSK8	220	400	170
BSK9	220	220	80

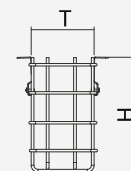
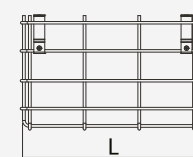
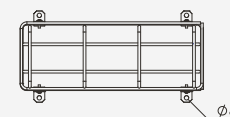

Deckenmontage

	H	L	T
BSK1	210	320	120
BSK2	220	410	160
BSK3	90	410	160
BSK4	51	220	220
BSK5	250	400	120

Das volle Programm in Sachen Sicherheit

- Service & Wartung
- Zentralbatterieanlagen
- LPS Low Power Supply Systeme
- Systemleuchten
- Allgemeinleuchten
- Einzelbatteriesysteme
- BSV-Anlagen/
OP-Lichtgeräte
- USV-Anlagen
- Gleichrichter
- Batterien
- Brandschutz



Irrtümer und Änderung der technischen Angaben behalten wir uns vor.



SYSTEME DER NOTSTROM- UND BRANDSCHUTZTECHNIK

TECHNIK

KNOW-HOW

SERVICE

ASE GmbH · Ludwig-Erhard-Straße 2c
41564 Kaarst
Telefon 0 21 31/40 21 30
Telefax 0 21 31/40 21 377
ase-kaarst.de · info@ase-kaarst.de

Niederlassung Berlin
Ebertstraße 32
10249 Berlin
Telefon 0 30/42 08 99 96
Telefax 0 30/42 08 99 97