

RONDOS

- Allgemeinleuchten ROA
- Kombinierte Systemleuchten ROZ
- Kombinierte Einzelbatterieleuchten ROE



ASE Allgemeinleuchten Übersicht

■ CHAMELEON CM

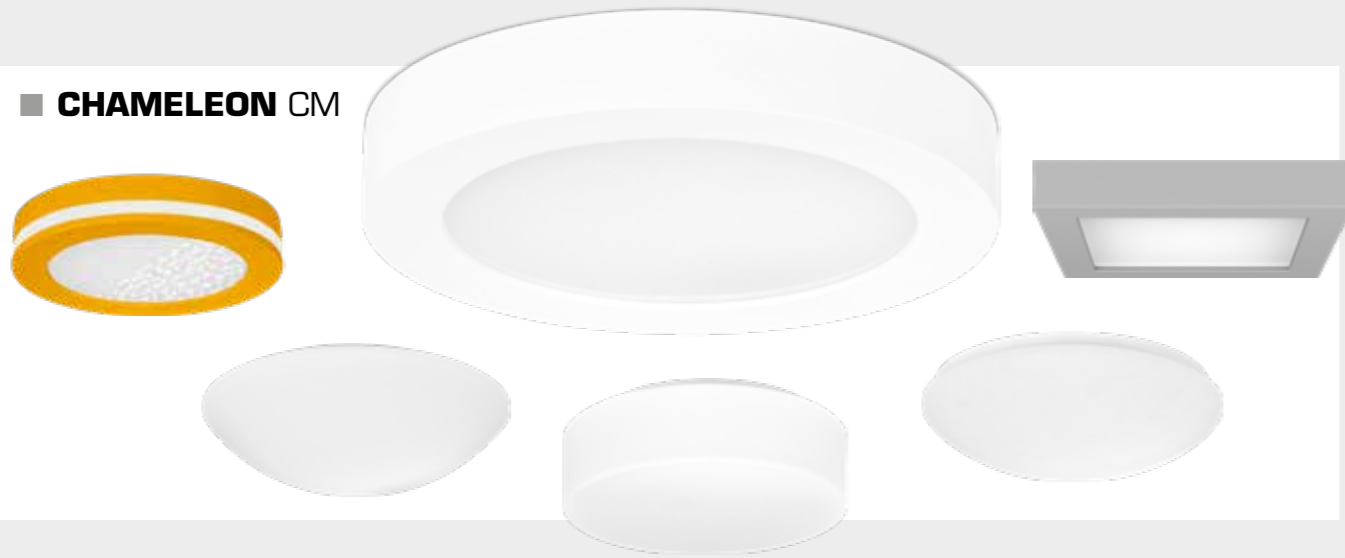

■ RONDOS ROU/ROO



■ QUADROS QDU/QDO



■ STEL STEL



■ HERMETIC HM



■ CREATIVE CRS/L

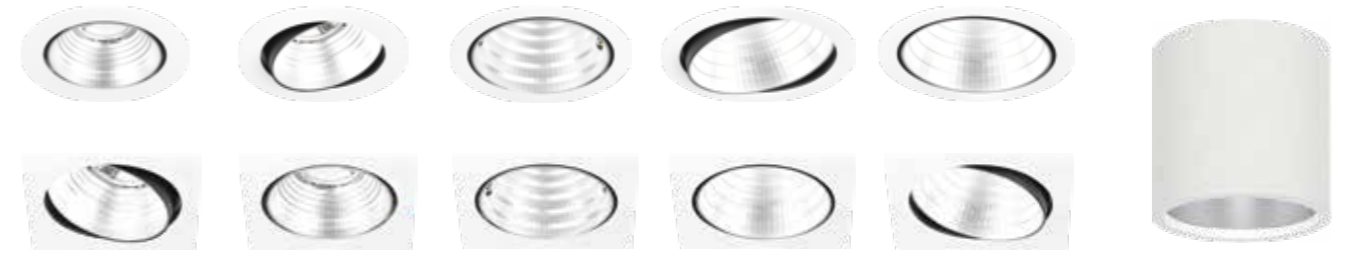

■ LED FLAT TRACK M



■ HALLENSTRAHLER-HS_/POLLER-PL_/WAND-WA_



RONDOS

Bezeichnung	Material	Montagearten	Schutzgrad	Seite
ROUA/Z/E	Stahlblech	Aufbaumontage Einbaumontage	IP20	6-11
ROOA/Z/E	Stahlblech	Aufbaumontage	IP20	12-17
ROSA/Z/E	Stahlblech	Aufbaumontage	IP20	18-23
Bewegungsmelder EVG System				24



ROUA/Z/E Aufbaumontage

DECKE, WAND

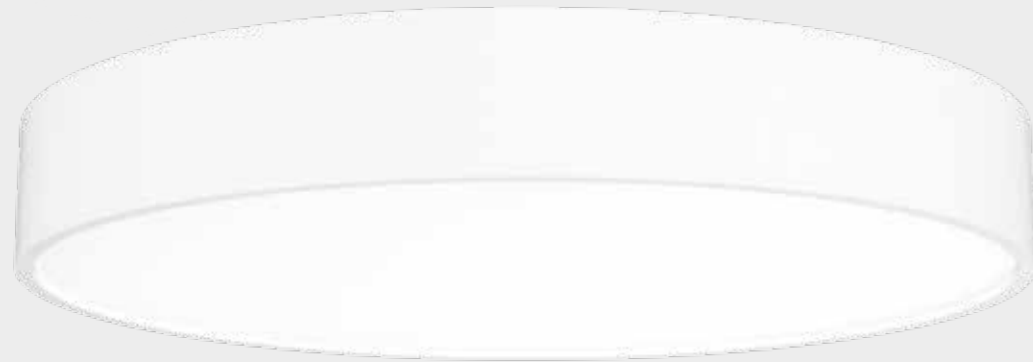

opal satin - Standard



opal transluzent

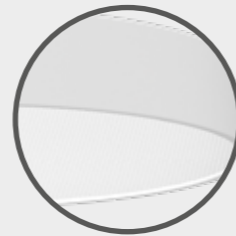

prismatisch

ROU-D25C ROU-D40C ROU-D60C ROU-D90C ROU-D120C



Rondos D

Die Leuchten dienen zur Allgemeinbeleuchtung von öffentlichen Gebäuden und Kommunikationswegen. Die Produkte sind gem. DIN EN 60598-1, DIN EN 60598-2-22, DIN EN 1838 entwickelt, gefertigt und geprüft.

Technische Daten	
Nennspannung	<ul style="list-style-type: none"> Allgemeinkreis: AC 230V +/- 10%; 50-60Hz, DC 176 - 276V Notkreis Zentralbatterie: AC 230V +/- 10%; 50-60Hz, DC 176 - 264V Notkreis Einzelbatterie: AC 230V +/- 10%; 50-60Hz
Schutzklasse	I
Schutzart	IP20
Energieklasse	A+
Umgebungstemperatur ta	
Allgemeinleuchten CMDA	von -5°C bis +40°C
Kombileuchten für Zentralbatterie CMDZ	von -5°C bis +40°C
Kombileuchten für Einzelbatterie CMDE	von +5°C bis +40°C
Leuchtenkörper	
Leuchtenkörper aus Stahlblech gekantet und pulverbeschichtet, Farbe nach RAL.	
Leuchtmittel	
LED	1880lm - 22280lm
Lebensdauer	50.000h L80B10
CRI Ra	≥80
Lichtfarben	
- 830 (3.000K) - Standard	
- 840 (4.000K)	
Diffusor	
OP	opale Scheibe satin (Standard)
TR	opale Scheibe transluzent
PR	prismatoidische, dekorative Scheibe
Montage	
Aufbaumontage für Wand und Decke, die Leuchte ist für Montage auf normal entflammbar Oberflächen geeignet. Zubehör für Einbaumontage.	
Durchgangsverdrahtung	<ul style="list-style-type: none"> Allgemeinleuchten: 3x max 2,5mm² Kombileuchten für Zentralbatterie: 3x max 2,5mm² Kombileuchten für Einzelbatterie: 4x max 2,5mm² DALI: 5x max 2,5mm²
max. Kabeldurchmesser 13mm	

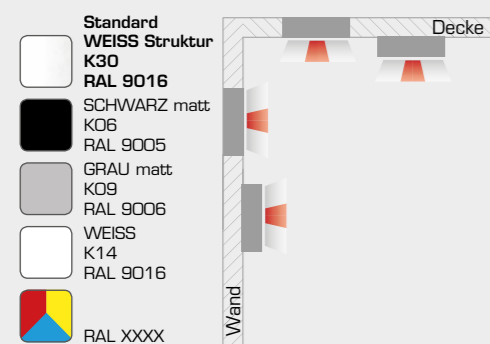

Allgemeinleuchten

Name	Diffusor (Standard opal)	Allgemeinkreis							
		Treiber		Version	Lichtfarbe (Standard 830)		Leistung	Strom	
		EVG	-DALI	-BWM	830	-840		AC	DC
					(3000K)	(4000K)	W	mA	mA
ROUA 15-D25C	-TR/-PR	*	*	*	1880lm	2050lm	15	80	74
ROUA 30-D40C		*	*	*	3900lm	4300lm	30	140	137
ROUA 36-D40C		*	*	*	5950lm	6160lm	36	168	165
ROUA 39-D60C		*	*	*	6960lm	7200lm	39	182	178
ROUA 68-D60C		*	*	*	11400lm	11760lm	68	317	311
ROUA 53-D90C		*	*	*	10080lm	10760lm	53	247	243
ROUA 88-D90C		*	*	*	15040lm	15600lm	88	411	403
ROUA 75-D120C		*	*	*	13920lm	14440lm	75	350	343
ROUA 121-D120C		*	*	*	21560lm	22280lm	121	565	554

OP - Opal • TR - Transluzent • PR - Prismatisch

* = möglich, - = nicht möglich

EVG - Version EIN/AUS

-DALI - Version dimmbar mit DALI Protokoll

-BWM - Version ausgestattet mit Bewegungs- und Lichtsensor. Ermöglicht eine Zuschaltung von EVG-Leuchten

Beispielnamen:

ROUA 15-D25C

RONDOS D, 252mm Durchmesser rund, Scheibe opal satin, 15W LED, EVG, Lichtfarbe 830, Farbe RAL 9016 Struktur

ROUA 68-D60C-PR-DALI-BWM-840

RONDOS D, 400mm Durchmesser rund, Scheibe prismatisch, 68W LED, DALI, Bewegungsmelder, Lichtfarbe 840, Farbe RAL 9016 Struktur

ROUA 75-D120C-BWM-840-RAL9005

RONDOS D, 1200mm Durchmesser rund, Scheibe opal, 75W LED, EVG, Bewegungsmelder, Lichtfarbe 840, Farbe RAL 9005

Lichtverteilungskurve für Allgemeinleuchten

ROUA OP

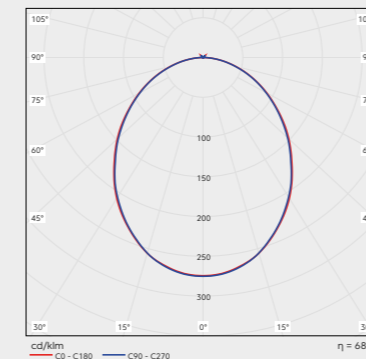

ROUA TR

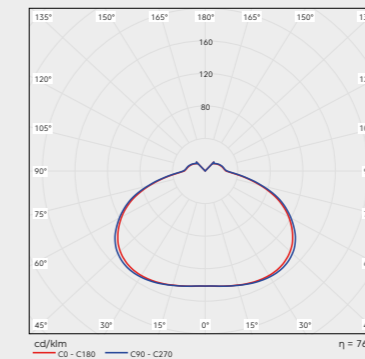

ROUA PR

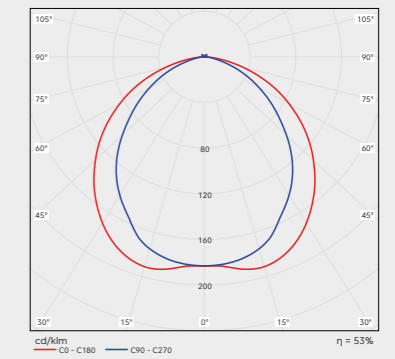

Masstabelle

Name	L	H	KPL	KPH	MAL	A	A2
ROU-D25C	Ø250	85	24	40	Ø19	Ø6	Ø6
ROU-D40C	Ø400	85	24	40	Ø19	Ø6	Ø6
ROU-D60C	Ø600	85	24	40	Ø19	Ø6	Ø6
ROU-D90C	Ø900	85	24	40	Ø19	Ø6	Ø6
ROU-D120C	Ø1200	85	24	40	Ø19	Ø6	Ø6
Einbaurahmen	R1	H1	EB	EH	H2		
ROU-ER25C	288	105	270	115	max. 10		
ROU-ER40C	438	105	420	115	max. 10		
ROU-ER60C	638	105	620	115	max. 10		
ROU-ER90C	938	105	920	115	max. 10		
ROU-ER120C	1238	105	1220	115	max. 10		

Zubehör

Einbaurahmen



- ROU-ER25C
- ROU-ER40C
- ROU-ER60C
- ROU-ER90C
- ROU-ER120C

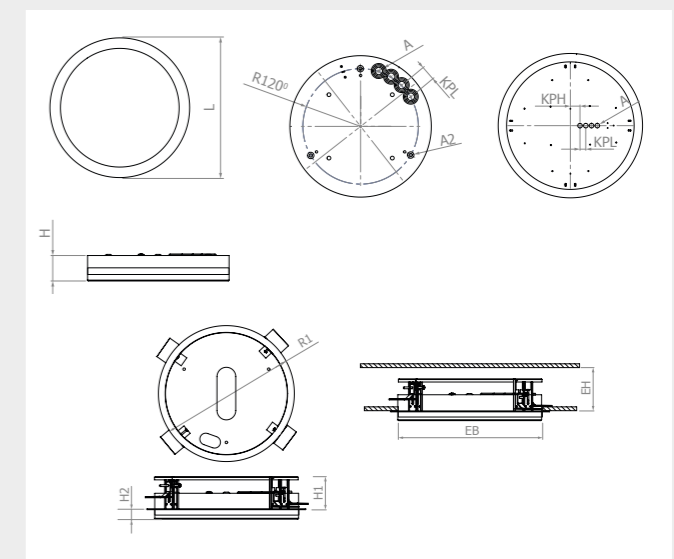

Kombileuchten (Systemleuchten mit/ohne separatem Notkreis)

Name	Diffusor (Standard opal)	Allgemeinkreis							Notkreis									
		Treiber		Version	Lichtfarbe (Standard 830)		Leistung	Strom		Überwachung					Leistung	Strom		
		EVG	-DALI	-BWM	830	-840	W	mA	mA	-U	-US	-UF	-UR	-UG	-DALI	W	lm	mA
Notlicht-LED auf der Platine																		
ROUZ 15/2-D25C	-TR/-PR	*	*	*	1880lm	2050lm	15	80	74	*	*	*	*	*	*	2	240	26
ROUZ 30/2-D40C		*	*	*	3900lm	4300lm	30	140	137	*	*	*	*	*	*	2	240	26
ROUZ 36/2-D40C		*	*	*	5950lm	6160lm	36	168	165	*	*	*	*	*	*	2	240	26
ROUZ 39/2-D60C		*	*	*	6960lm	7200lm	39	182	178	*	*	*	*	*	*	2	240	26
ROUZ 68/2-D60C		*	*	*	11400lm	11760lm	68	317	311	*	*	*	*	*	*	2	240	26
ROUZ 53/2-D90C		*	*	*	10080lm	10760lm	53	247	243	*	*	*	*	*	*	2	240	26
ROUZ 88/2-D90C		*	*	*	15040lm	15600lm	88	411	403	*	*	*	*	*	*	2	240	26
ROUZ 75/2-D120C		*	*	*	13920lm	14440lm	75	350	343	*	*	*	*	*	*	2	240	26
ROUZ 75/2-D120C		*	*	*	21560lm	22280lm	121	565	554	*	*	*	*	*	*	2	240	26
Notlicht-LED mit Flächenlinse sichtbar in der Scheibe																		
ROUZ 15/1F-D25C	-TR/-PR	*	*	*	1880lm	2050lm	15	80	74	*	*	*	*	*	*	3	240	26
ROUZ 30/1F-D40C		*	*	*	3900lm	4300lm	30	140	137	*	*	*	*	*	*	3	240	26
ROUZ 36/1F-D40C		*	*	*	5950lm	6160lm	36	168	165	*	*	*	*	*	*	3	240	26
ROUZ 39/1F-D60C		*	*	*	6960lm	7200lm	39	182	178	*	*	*	*	*	*	3	240	26
ROUZ 68/1F-D60C		*	*	*	11400lm	11760lm	68	317	311	*	*	*	*	*	*	3	240	26
ROUZ 53/1F-D90C		*	*	*	10080lm	10760lm	53	247	243	*	*	*	*	*	*	3	240	26
ROUZ 88/1F-D90C		*	*	*	15040lm	15600lm	88	411	403	*	*	*	*	*	*	3	240	26
ROUZ 75/1F-D120C		*	*	*	13920lm	14440lm	75	350	343	*	*	*	*	*	*	3	240	26
ROUZ 121/1F-D120C		*	*	*	21560lm	22280lm	121	565	554	*	*	*	*	*	*	3	240	26
Notlicht-LED mit Wegelinse sichtbar in der Scheibe																		
ROUZ 15/1W-D25C	-TR/-PR	*	*	*	1880lm	2050lm	15	80	74	*	*	*	*	*	*	3	240	26
ROUZ 30/1W-D40C		*	*	*	3900lm	4300lm	30	140	137	*	*	*	*	*	*	3	240	26
ROUZ 36/1W-D40C		*	*	*	5950lm	6160lm	36	168	165	*	*	*	*	*	*	3	240	26
ROUZ 39/1W-D60C		*	*	*	6960lm	7200lm	39	182	178	*	*	*	*	*	*	3	240	26
ROUZ 68/1W-D60C		*	*	*	11400lm	11760lm	68	317	311	*	*	*	*	*	*	3	240	26
ROUZ 53/1W-D90C		*	*	*	10080lm	10760lm	53	247	243	*	*	*	*	*	*	3	240	26
ROUZ 88/1W-D90C		*	*	*	15040lm	15600lm	88	411	403	*	*	*	*	*	*	3	240	26
ROUZ 75/1W-D120C		*	*	*	13920lm	14440lm	75	350	343	*	*	*	*	*	*	3	240	26
ROUZ 121/1W-D120C		*	*	*	21560lm	22280lm	121	565	554	*	*	*	*	*	*	3	240	26

OP - Opal • TR - Transluzent • PR - Prismatisch

* = möglich, - = nicht möglich

EVG - Version EIN/AUS

-DALI - Version dimmbar mit DALI Protokoll

-BWM - Version ausgestattet mit Bewegungs- und Lichtsensor

/2 - separate Notlicht-LED auf der Platine

/1F - separate Notlicht-LED mit Flächenlinse in der Scheibe

/1W - separate Notlicht-LED mit Wegelinse in der Scheibe

Überwachungsoptionen Notkreis

Für den Einsatz CPS/LPS ohne Überwachung

u/iS Für den Einsatz CPS/LPS mit Überwachungsbaustein SET009/SET010

uF Für den Einsatz CPS/LPS mit Überwachungsbaustein

uR Für den Einsatz CPS/LPS mit Überwachungsbaustein MU05

uG Für den Einsatz CPS/LPS mit Überwachungsbaustein MSu3-S

DALI Für den Einsatz CPS/LPS mit DALI EB=A1 dimmbar

Beispielnamen:

ROUZ 15/2-D25C-RAL9006

RONDOS D, 252mm Durchmesser rund, Scheibe opal satin, 15W LED / 2W Not, EVG, Lichtfarbe 830, Farbe RAL 9006

ROUZ 36/1F-D40C-PR-DALI-BWM-840

RONDOS D, 400mm Durchmesser rund, Scheibe prismatisch, 36W LED / 1xLED Not mit Flächenlinse, DALI, Bewegungsmelder, Lichtfarbe 840, Farbe RAL 9016 Struktur

ROUA 121-D120C-TR-RAL9005

RONDOS D, 1200mm Durchmesser rund, Scheibe transluzent, 121W LED, EVG, Farbe RAL 9005

Lichtverteilungskurve für Kombileuchten (System)



Notlicht-LED auf der Platine (LED unsichtbar)



Notlicht-LED mit Flächenlinse sichtbar in der Scheibe



Notlicht-LED mit Wegelinse sichtbar in der Scheibe

ROUZ OP/TR/PR

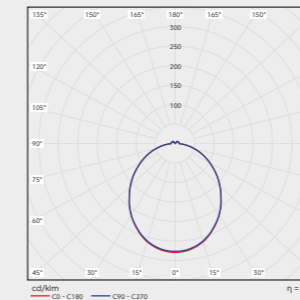

ROUZ OP/TR/PR

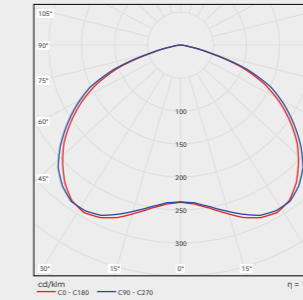

ROUZ OP/TR/PR

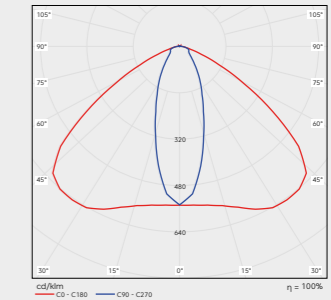

Montagehöhe (m)	η = 78%					η = 100%					η = 100%				
2,00	2,26	5,82	5,55	5,13	1,98	3,30	8,30	8,55	8,20	3,30	7,46	18,01	15,71	5,43	2,00
2,50	2,35	6,13	5,70	5,47	2,00	3,60	9,00	9,34	9,00	3,60	8,72	20,65	17,72	5,70	2,02
3,00	2,24	6,28	5,99	5,60	1,91	3,70	9,70	9,98	9,70	3,70	9,23	22,96	18,90	5,80	2,02
3,50	1,99	6,41	6,03	5,62	1,68	3,80	10,10	10,48	10,10	3,80	9,12	24,91	19,23	5,82	1,86
4,00	1,59	6,28	5,88	5,46	1,24	3,90	10,60	10,86	10,60	3,90	8,20	26,31	17,15	5,77	1,70

Kombileuchten mit Einzelbatterie

Name	Diffusor (Standard opal)	Allgemeinkreis							Notkreis									
		Treiber			Version		Lichtfarbe (Standard 830)		Leistung	Strom Allgemein		Überbrückungsdauern / Überwachung			Leistung	Strom		Anschluß- leistung Not
		EVG	-DALI	-BWM	830	-840	W	mA		DC	-Su/Au	-DAL	-EVS	W		lm	DC	
Notlicht-LED auf der Platine					(3000K)	(4000K)	W	mA	mA									
ROUE 15/2-3(8)-D25C	-TR/-PR	*	*	*	1880lm	2050lm	15	80	74	*	*	*	2	240	26	7,99		
ROUE 30/2-3(8)-D40C		*	*	*	3900lm	4300lm	30	140	137	*	*	*	2	240	26	7,99		
ROUE 36/2-3(8)-D40C		*	*	*	5950lm	6160lm	36	168	165	*	*	*	2	240	26	7,99		
ROUE 39/2-3(8)-D60C		*	*	*	6960lm	7200lm	39	182	178	*	*	*	2	240	26	7,99		
ROUE 68/2-3(8)-D60C		*	*	*	11400lm	11760lm	68	317	311	*	*	*	2	240	26	7,99		
ROUE 53/2-3(8)-D90C		*	*	*	10080lm	10760lm	53	247	243	*	*	*	2	240	26	7,99		
ROUE 88/2-3(8)-D90C		*	*	*	15040lm	15600lm	88	411	403	*	*	*	2	240	26	7,99		
ROUE 75/2-3(8)-D120C		*	*	*	13920lm	14440lm	75	350	343	*	*	*	2	240	26	7,99		
ROUE 121/2-3(8)-D120C		*	*	*	21560lm	22280lm	121	565	554	*	*	*	2	240	26	7,99		
Notlicht-LED mit Flächenlinse sichtbar in der Scheibe																		
ROUE 15/1F-3(8)-D25C	-TR/-PR	*	*	*	1880lm	2050lm	15	80	74	*	*	*	3	240	26	9,57		
ROUE 30/1F-3(8)-D40C		*	*	*	3900lm	4300lm	30	140	137	*	*	*	3	240	26	9,57		
ROUE 36/1F-3(8)-D40C		*	*	*	5950lm	6160lm	36	168	165	*	*	*	3	240	26	9,57		
ROUE 39/1F-3(8)-D60C		*	*	*	6960lm	7200lm	39	182	178	*	*	*	3	240	26	9,57		
ROUE 68/1F-3(8)-D60C		*	*	*	11400lm	11760lm	68	317	311	*	*	*	3	240	26	9,57		
ROUE 53/1F-3(8)-D90C		*	*	*	10080lm	10760lm	53	247	243	*	*	*	3	240	26	9,57		
ROUE 88/1F-3(8)-D90C		*	*	*	15040lm	15600lm	88	411	403	*	*	*	3	240	26	9,57		
ROUE 75/1F-3(8)-D120C		*	*	*	13920lm	14440lm	75	350	343	*	*	*	3	240	26	9,57		
ROUE 121/1F-3(8)-D120C		*	*	*	21560lm	22280lm	121	565	554	*	*	*	3	240	26	9,57		
Notlicht-LED mit Wegelinse sichtbar in der Scheibe																		
ROUE 15/1W-3(8)-D25C	-TR/-PR	*	*	*	1880lm	2050lm	15	80	74	*	*	*	3	240	26	9,57		
ROUE 30/1W-3(8)-D40C		*	*	*	3900lm	4300lm	30	140	137	*	*	*	3	240	26	9,57		
ROUE 36/1W-3(8)-D40C		*	*	*	5950lm	6160lm	36	168	165	*	*	*	3	240	26	9,57		
ROUE 39/1W-3(8)-D60C		*	*	*	6960lm	7200lm	39	182	178	*	*	*	3	240	26	9,57		
ROUE 68/1W-3(8)-D60C		*	*	*	11400lm	11760lm	68	317	311	*	*	*	3	240	26	9,57		
ROUE 53/1W-3(8)-D90C		*	*	*	10080lm	10760lm	53	247	243	*	*	*	3	240	26	9,57		
ROUE 88/1W-3(8)-D90C		*	*	*	15040lm	15600lm	88	411	403	*	*	*	3	240	26	9,57		
ROUE 75/1W-3(8)-D120C		*	*	*	13920lm	14440lm	75	350	343	*	*	*	3	240	26	9,57		
ROUE 121/1W-3(8)-D120C		*	*	*	21560lm	22280lm	121	565	554	*	*	*	3	240	26	9,57		

OP - Opal • TR - Translucent • PR - Prismatisch

* = möglich, - = nicht möglich

EVG - Version EIN/AUS

-DALI - Version dimmbar mit DALI Protokoll







-BWM - Version ausgestattet mit Bewegungs- und Lichtsensor

/2 - separate Notlicht-LED auf der Platine

/1F - separate Notlicht-LED mit Flächenlinse in der Scheibe

/1W - separate Notlicht-LED mit Wegelinse in der Scheibe

Überwachungsoptionen Notkreis

 Überbrückung 3h automatische Selbstüberwachung	 Überbrückung 8h automatische Selbstüberwachung	 Überbrückung 3h Busbaustein für DAL-VISU
 Überbrückung 8h Busbaustein für DAL-VISU	 Überbrückung 3h Busbaustein für EVS Zentrale	 Überbrückung 8h Busbaustein für EVS Zentrale

Beispielnamen:

ROUE 15/1W-8-D25C-DAL-RAL9006

RONDOS D, 252mm Durchmesser rund, Scheibe opal satin, 15W LED / 1xLED Not mit Wegelinse, EVG, 8h, Überwachungsbaustein für DAL-VISU, Lichtfarbe 830, Farbe RAL 9006

ROUE 30/2-3-D40C-PR-BWM-Sü-840

RONDOS D, 400mm Durchmesser rund, Scheibe prismatisch, 30W LED / 2W Not, EVG, 3h, selbstüberwacht, Bewegungsmelder, Lichtfarbe 840, Farbe RAL 9016 Struktur

ROUE 121/2-3-D120C-TR-Sü-RAL9005

RONDOS D, 1200mm Durchmesser rund, Scheibe transluzent, 121W LED / 2W Not, EVG, 3h, Farbe RAL 9005

Lichtverteilungskurve für Kombileuchten (Einzelbatterie)



Notlicht-LED auf der Platine (LED unsichtbar)



Notlicht-LED mit Flächenlinse sichtbar in der Scheibe



Notlicht-LED mit Wegelinse sichtbar in der Scheibe

ROUE OP/TR/PR

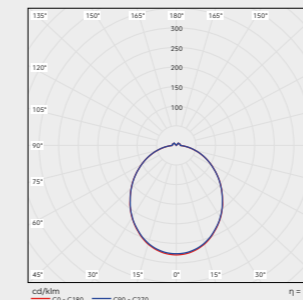

ROUE OP/TR/PR

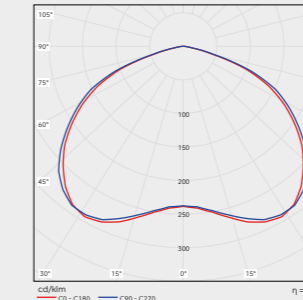

ROUE OP/TR/PR

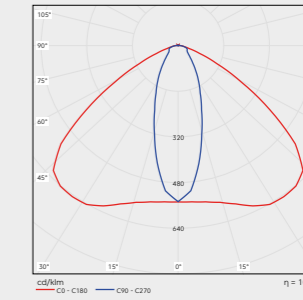

Montagehöhe (m)	η = 78%					η = 100%					η = 100%				
2,00	2,06	5,12	5,12	4,83	1,72	2,81	7,68	7,81	7,79	2,94	6,76	15,12	13,21	4,88	1,88
2,50	2,05	5,88	5,35	5,13	1,82	3,05	8,33	8,64	8,51	3,08	8,22	17,72	14,62	5,13	1,91
3,00	1,98	5,98	5,67	5,19	1,71	3,21	8,89	8,97	9,12	3,16	8,69	19,83	15,91	5,19	1,91
3,50	1,79	6,01	5,84	5,17	1,52	3,12	9,63	9,49	9,95	3,24	8,74	21,84	16,44	5,22	1,72
4,00	1,43	6,18	5,27	5,13	1,13	3,13	9,87	10,01	10,03	3,25	7,41	23,29	15,22	5,17	1,60

ROOA/Z/E Aufbaumontage

DECKE, WAND



opal satin - Standard



opal transluzent

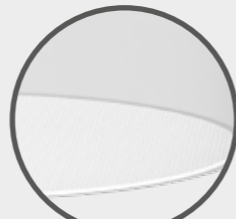

prismatisch

Rondos D

Die Leuchten dienen zur Allgemeinbeleuchtung von öffentlichen Gebäuden und Kommunikationswegen. Die Produkte sind gem. DIN EN 60598-1, DIN EN 60598-2-22, DIN EN 1838 entwickelt, gefertigt und geprüft.

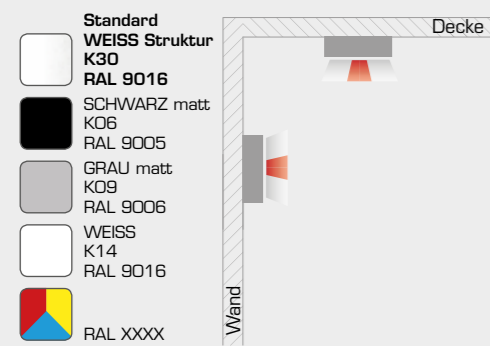

Technische Daten	
Nennspannung	<ul style="list-style-type: none"> Allgemeinkreis: AC 230V +/- 10%; 50-60Hz, DC 176 - 276V Notkreis Zentralbatterie: AC 230V +/- 10%; 50-60Hz, DC 176 - 264V Notkreis Einzelbatterie: AC 230V +/- 10%; 50-60Hz
Schutzklasse	I
Schutzart	IP20
Energieklasse	A+
Umgebungstemperatur ta	
Allgemeinleuchten CMDA	von -5°C bis +40°C
Kombileuchten für Zentralbatterie CMDZ	von -5°C bis +40°C
Kombileuchten für Einzelbatterie CMDE	von +5°C bis +40°C
Leuchtenkörper	
Leuchtenkörper aus Stahlblech gekantet und pulverbeschichtet, Farbe nach RAL.	
Leuchtmittel	
LED	1880lm - 6160lm
Lebensdauer	50.000h L80B10
CRI Ra	≥80
Lichtfarben	
- 830 (3.000K) - Standard	
- 840 (4.000K)	
Diffusor	
OP	opale Scheibe satin (Standard)
TR	opale Scheibe transluzent
PR	prismatoidische, dekorative Scheibe
Montage	
Aufbaumontage für Wand und Decke, die Leuchte ist für Montage auf normal entflammbar Oberflächen geeignet. Zubehör für Einbaumontage.	
Durchgangsverdrahtung	<ul style="list-style-type: none"> Allgemeinleuchten: 3x max 2,5mm² Kombileuchten für Zentralbatterie: 3x max 2,5mm² Kombileuchten für Einzelbatterie: 4x max 2,5mm² DALI: 5x max 2,5mm²
max. Kabeldurchmesser 13mm	

Allgemeinleuchten

Name	Diffusor (Standard opal)	Allgemeinkreis							
		Treiber		Version	Lichtfarbe (Standard 830)		Leistung	Strom	
		EVG	-DALI	-BWM	830	-840		AC	DC
					(3000K)	(4000K)	W	mA	mA
ROOA 15-D25C	-TR/-PR	*	*	*	1880lm	2050lm	15	80	74
ROOA 30-D40C		*	*	*	3900lm	4300lm	30	140	137
ROOA 36-D40C		*	*	*	5950lm	6160lm	36	168	165

OP - Opal • TR - Transluzent • PR - Prismatisch

* = möglich, -- = nicht möglich

EVG - Version EIN/AUS

-DALI - Version dimmbar mit DALI Protokoll

-BWM - Version ausgestattet mit Bewegungs- und Lichtsensor. Ermöglicht eine Zuschaltung von EVG-Leuchten

Beispielnamen:

ROOA 15-D25C

RONDOS D, 252mm Durchmesser rund, Lichtaustritt nach oben, Scheibe opal satin, 15W LED, EVG, Lichtfarbe 830, Farbe RAL 9016 Struktur

ROOA 30-D40C-PR-DALI-BWM-840

RONDOS D, 400mm Durchmesser rund, Lichtaustritt nach oben, Scheibe prismatisch, 30W LED, DALI, Bewegungsmelder, Lichtfarbe 840, Farbe RAL 9016 Struktur

Lichtverteilungskurve für Allgemeinleuchten

ROOA OP

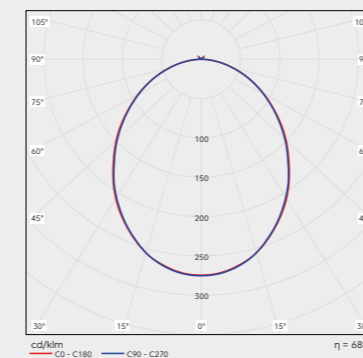

ROOA TR

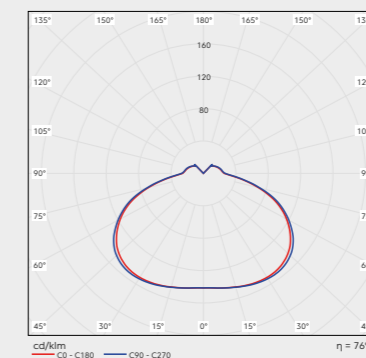

ROOA PR

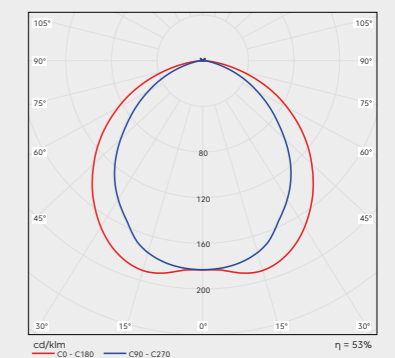

Masstabelle

Name	L	H	KPH	A	A2
ROO-D25C	Ø250	80	26	Ø19	Ø6
ROO-D40C	Ø400	80	26	Ø19	Ø6

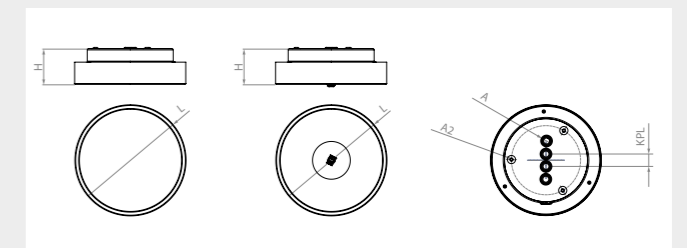

Kombileuchten (Systemleuchten mit/ohne separatem Notkreis)

Name	Diffusor (Standard opal)	Allgemeinkreis						Notkreis										
		Treiber		Version	Lichtfarbe (Standard 830)		Leistung	Strom		Überwachung					Leistung	Strom		
		EVG	-DALI	-BWM	830	-840	W	AC	DC	-U	-US	-UF	-UR	-UG	-DALI	W	lm	mA
Notlicht-LED auf der Platine					(3000K)	(4000K)	W	mA	mA	-U	-US	-UF	-UR	-UG	-DALI	W	lm	mA
ROOZ 15/2-D25C		*	*	*	1880lm	2050lm	15	80	74	*	*	*	*	*	*	2	240	26
ROOZ 30/2-D40C	-TR/-PR	*	*	*	3900lm	4300lm	30	140	137	*	*	*	*	*	*	2	240	26
ROOZ 36/2-D40C		*	*	*	5950lm	6160lm	36	168	165	*	*	*	*	*	*	2	240	26
Notlicht-LED mit Flächenlinse sichtbar in der Scheibe																		
ROOZ 15/1F-D25C		*	*	*	1880lm	2050lm	15	80	74	*	*	*	*	*	*	3	240	26
ROOZ 30/1F-D40C	-TR/-PR	*	*	*	3900lm	4300lm	30	140	137	*	*	*	*	*	*	3	240	26
ROOZ 36/1F-D40C		*	*	*	5950lm	6160lm	36	168	165	*	*	*	*	*	*	3	240	26
Notlicht-LED mit Wegelinse sichtbar in der Scheibe																		
ROOZ 15/1W-D25C		*	*	*	1880lm	2050lm	15	80	74	*	*	*	*	*	*	3	240	26
ROOZ 30/1W-D40C	-TR/-PR	*	*	*	3900lm	4300lm	30	140	137	*	*	*	*	*	*	3	240	26
ROOZ 36/1W-D40C		*	*	*	5950lm	6160lm	36	168	165	*	*	*	*	*	*	3	240	26

OP - Opal • TR - Transluzent • PR - Prismatisch

* = möglich, - = nicht möglich

EVG - Version EIN/AUS

-DALI - Version dimmbar mit DALI Protokoll

-BWM - Version ausgestattet mit Bewegungs- und Lichtsensor

/2 - separate Notlicht-LED auf der Platine

/1F - separate Notlicht-LED mit Flächenlinse in der Scheibe

/1W - separate Notlicht-LED mit Wegelinse in der Scheibe

Überwachungsoptionen Notkreis

<input type="checkbox"/>	Für den Einsatz CPS/LPS ohne Überwachung	<input type="checkbox"/> u/uS	Für den Einsatz CPS/LPS mit Überwachungsbaustein SET009/SET010	<input type="checkbox"/> uF	Für den Einsatz CPS/LPS mit Überwachungsbaustein
<input type="checkbox"/> uR	Für den Einsatz CPS/LPS mit Überwachungsbaustein MU05	<input type="checkbox"/> uG	Für den Einsatz CPS/LPS mit Überwachungsbaustein MSü3-S	<input type="checkbox"/> DALI	Für den Einsatz CPS/LPS mit DALI EB=A1 dimmbar

Beispielnamen:

ROOZ 15/2-D25C-RAL9006

RONDOS D, 252mm Durchmesser rund, Lichtaustritt nach oben, Scheibe opal satin, 15W LED / 2W Not, EVG, Lichtfarbe 830, Farbe RAL 9006

ROOZ 36/1F-D40C-PR-DALI-BWM-840

RONDOS D, 400mm Durchmesser rund, Lichtaustritt nach oben, Scheibe prismatisch, 36W LED / 1xLED Not mit Flächenlinse, DALI, Bewegungsmelder, Lichtfarbe 840, Farbe RAL 9016 Struktur

Lichtverteilungskurve für Kombileuchten (System)



Notlicht-LED auf der Platine (LED unsichtbar)



Notlicht-LED mit Flächenlinse sichtbar in der Scheibe



Notlicht-LED mit Wegelinse sichtbar in der Scheibe

ROOZ OP/TR/PR

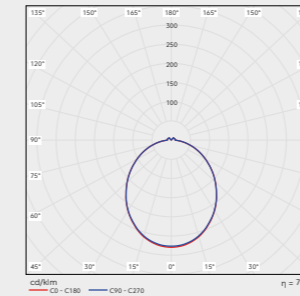

ROOZ OP/TR/PR

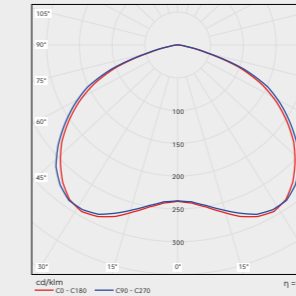

ROOZ OP/TR/PR

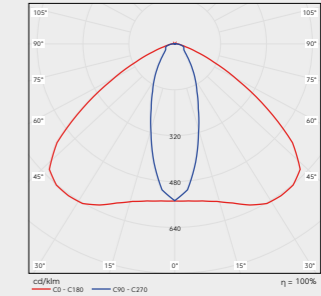

Montagehöhe (m)	ROOZ OP/TR/PR (η = 78%)					ROOZ OP/TR/PR (η = 100%)					ROOZ OP/TR/PR (η = 100%)				
2,00	2,26	5,82	5,55	5,13	1,98	3,30	8,30	8,55	8,20	3,30	7,46	18,01	15,71	5,43	2,00
2,50	2,35	6,13	5,70	5,47	2,00	3,60	9,00	9,34	9,00	3,60	8,72	20,65	17,72	5,70	2,02
3,00	2,24	6,28	5,99	5,60	1,91	3,70	9,70	9,98	9,70	3,70	9,23	22,96	18,90	5,80	2,02
3,50	1,99	6,41	6,03	5,62	1,68	3,80	10,10	10,48	10,10	3,80	9,12	24,91	19,23	5,82	1,86
4,00	1,59	6,28	5,88	5,46	1,24	3,90	10,60	10,86	10,60	3,90	8,20	26,31	17,15	5,77	1,70

Kombileuchten mit Einzelbatterie

Name	Diffusor (Standard opal)	Allgemeinkreis							Notkreis							
		Treiber		Version	Lichtfarbe (Standard 830)		Leistung	Strom Allgemein		Überbrückungsdauer / Überwachung			Leistung	Strom		Anschluß- leistung Not
		EVG	-DALI	-BWM	830	-840	W	mA	mA	-Su/Aü	-DAL	-EVS	W	lm	DC	
Notlicht-LED auf der Platine					(3000K)	(4000K)	W	mA	mA	-Su/Aü	-DAL	-EVS	W	lm	DC	VA
ROOE 15/2-3(8)-D25C	-TR/-PR	*	*	*	1880lm	2050lm	15	80	74	*	*	*	2	240	26	7,99
ROOE 30/2-3(8)-D40C		*	*	*	3900lm	4300lm	30	140	137	*	*	*	2	240	26	7,99
ROOE 36/2-3(8)-D40C		*	*	*	5950lm	6160lm	36	168	165	*	*	*	2	240	26	7,99
Notlicht-LED mit Flächenlinse sichtbar in der Scheibe																
ROOE 15/1F-3(8)-D25C	-TR/-PR	*	*	*	1880lm	2050lm	15	80	74	*	*	*	3	240	26	9,57
ROOE 30/1F-3(8)-D40C		*	*	*	3900lm	4300lm	30	140	137	*	*	*	3	240	26	9,57
ROOE 36/1F-3(8)-D40C		*	*	*	5950lm	6160lm	36	168	165	*	*	*	3	240	26	9,57
Notlicht-LED mit Wegelinse sichtbar in der Scheibe																
ROOE 15/1W-3(8)-D25C	-TR/-PR	*	*	*	1880lm	2050lm	15	80	74	*	*	*	3	240	26	9,57
ROOE 30/1W-3(8)-D40C		*	*	*	3900lm	4300lm	30	140	137	*	*	*	3	240	26	9,57
ROOE 36/1W-3(8)-D40C		*	*	*	5950lm	6160lm	36	168	165	*	*	*	3	240	26	9,57

OP - Opal • TR - Transluzent • PR - Prismatisch

* = möglich, - = nicht möglich

EVG - Version EIN/AUS

-DALI - Version dimmbar mit DALI Protokoll

-BWM - Version ausgestattet mit Bewegungs- und Lichtsensor

/2 - separate Notlicht-LED auf der Platine

/1F - separate Notlicht-LED mit Flächenlinse in der Scheibe

/1W - separate Notlicht-LED mit Wegelinse in der Scheibe

Überwachungsoptionen Notkreis

	Überbrückung 3h automatische Selbstüberwachung		Überbrückung 8h automatische Selbstüberwachung		Überbrückung 3h Busbaustein für DAL-VISU
	Überbrückung 8h Busbaustein für DAL-VISU		Überbrückung 3h Busbaustein für EVS Zentrale		Überbrückung 8h Busbaustein für EVS Zentrale

Beispielnamen:

ROOE 15/1W-8-D25C-DAL-RAL9006

RONDOS D, 252mm Durchmesser rund, Lichtaustritt nach oben, Scheibe opal satin, 15W LED / 1xLED Not mit Wegelinse, EVG, 8h, Überwachungsbaustein für DAL-VISU, Lichtfarbe 830, Farbe RAL 9006

ROOE 30/2-3-D40C-PR-BWM-Sü-840

RONDOS D, 400mm Durchmesser rund, Lichtaustritt nach oben, Scheibe prismatisch, 30W LED / 2W Not, EVG, 3h, selbstüberwacht, Bewegungsmelder, Lichtfarbe 840, Farbe RAL 9016 Struktur

Lichtverteilungskurve für Kombileuchten (Einzelbatterie)



Notlicht-LED auf der Platine (LED unsichtbar)



Notlicht-LED mit Flächenlinse sichtbar in der Scheibe



Notlicht-LED mit Wegelinse sichtbar in der Scheibe

ROOE OP/TR/PR

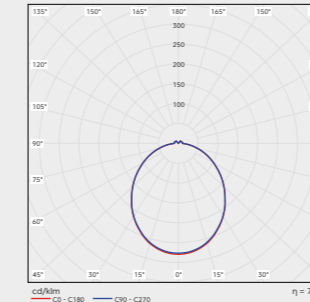

ROOE OP/TR/PR

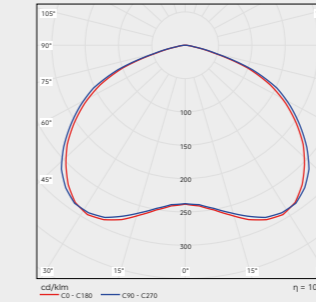

ROOE OP/TR/PR

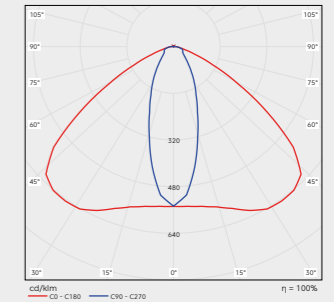

Montagehöhe (m)	η = 78%					η = 100%					η = 100%				
2,00	2,06	5,12	5,12	4,83	1,72	2,81	7,68	7,81	7,79	2,94	6,76	15,12	13,21	4,88	1,88
2,50	2,05	5,88	5,35	5,13	1,82	3,05	8,33	8,64	8,51	3,08	8,22	17,72	14,62	5,13	1,91
3,00	1,98	5,98	5,67	5,19	1,71	3,21	8,89	8,97	9,12	3,16	8,69	19,83	15,91	5,19	1,91
3,50	1,79	6,01	5,84	5,17	1,52	3,12	9,63	9,49	9,95	3,24	8,74	21,84	16,44	5,22	1,72
4,00	1,43	6,18	5,27	5,13	1,13	3,13	9,87	10,01	10,03	3,25	7,41	23,29	15,22	5,17	1,60

ROSA/Z/E Aufbaumontage

DECKE, WAND



ROS-D25C ROS-D40C ROS-D60C ROS-D90C ROS-D120C



Rondos WD

Die Leuchten dienen zur Allgemeinbeleuchtung von öffentlichen Gebäuden und Kommunikationswegen. Die Produkte sind gem. DIN EN 60598-1, DIN EN 60598-2-22, DIN EN 1838 entwickelt, gefertigt und geprüft.

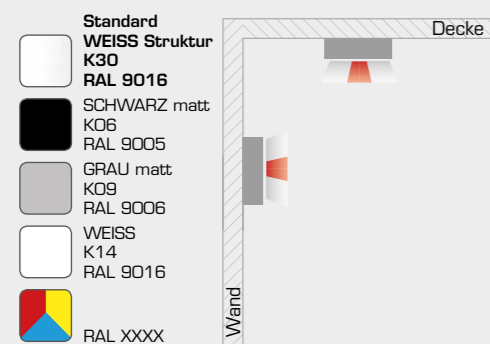

Technische Daten	
Nennspannung	<ul style="list-style-type: none"> Allgemeinkreis: AC 230V +/- 10%; 50-60Hz, DC 176 - 276V Notkreis Zentralbatterie: AC 230V +/- 10%; 50-60Hz, DC 176 - 264V Notkreis Einzelbatterie: AC 230V +/- 10%; 50-60Hz
Schutzklasse	I
Schutzart	IP20
Energieklasse	A+
Umgebungstemperatur ta	
Allgemeinleuchten CMDA	von -5°C bis +40°C
Kombileuchten für Zentralbatterie CMDZ	von -5°C bis +40°C
Kombileuchten für Einzelbatterie CMDE	von +5°C bis +40°C
Leuchtenkörper	
Leuchtenkörper aus Stahlblech gekantet und pulverbeschichtet, Farbe nach RAL.	
Leuchtmittel	
LED 1880lm - 22280lm	
Lebensdauer	50.000h L80B10
CRI Ra	≥80
Lichtfarben	
- 830 (3.000K) - Standard	
- 840 (4.000K)	
Diffusor	
OP	opale Scheibe satin (Standard)
TR	opale Scheibe transluzent
PR	prismatische, dekorative Scheibe
Montage	
Aufbaumontage für Wand und Decke, die Leuchte ist für Montage auf normal entflammaren Oberflächen geeignet. Zubehör für Einbaumontage.	
Durchgangsverdrahtung	<ul style="list-style-type: none"> Allgemeinleuchten: 3x max 2,5mm² Kombileuchten für Zentralbatterie: 3x max 2,5mm² Kombileuchten für Einzelbatterie: 4x max 2,5mm² DALI: 5x max 2,5mm²
max. Kabeldurchmesser 13mm	

Allgemeinleuchten

Name	Diffusor (Standard opal)	Allgemeinkreis							
		Treiber		Version	Lichtfarbe (Standard 830)		Leistung	Strom	
		EVG	-DALI	-BWM	830	-840		AC	DC
					(3000K)	(4000K)	W	mA	mA
ROSA 15-WD25C	-TR/-PR	*	*	*	1880lm	2050lm	15	80	74
ROSA 30-WD40C		*	*	*	3900lm	4300lm	30	140	137
ROSA 36-WD40C		*	*	*	5950lm	6160lm	36	168	165
ROSA 39-WD60C		*	*	*	6960lm	7200lm	39	182	178
ROSA 68-WD60C		*	*	*	11400lm	11760lm	68	317	311
ROSA 53-WD90C		*	*	*	10080lm	10760lm	53	247	243
ROSA 88-WD90C		*	*	*	15040lm	15600lm	88	411	403
ROSA 75-WD120C		*	*	*	13920lm	14440lm	75	350	343
ROSA 121-WD120C		*	*	*	21560lm	22280lm	121	565	554

OP - Opal • TR - Transluzent • PR - Prismatisch

* = möglich, - = nicht möglich

EVG - Version EIN/AUS

-DALI - Version dimmbar mit DALI Protokoll

-BWM - Version ausgestattet mit Bewegungs- und Lichtsensor. Ermöglicht eine Zuschaltung von EVG-Leuchten

Beispielnamen:

ROSA 15-WD25C

RONDOS WD, 252mm Durchmesser rund, seitlicher Lichtaustritt, Scheibe opal satin, 15W LED, EVG, Lichtfarbe 830, Farbe RAL 9016 Struktur

ROSA 68-WD60C-PR-DALI-BWM-840

RONDOS WD, 400mm Durchmesser rund, seitlicher Lichtaustritt, Scheibe prismatisch, 68W LED, DALI, Bewegungsmelder, Lichtfarbe 840, Farbe RAL 9016 Struktur

ROSA 75-WD120C-BWM-840-RAL9005

RONDOS WD, 1200mm Durchmesser rund, seitlicher Lichtaustritt, Scheibe opal, 75W LED, EVG, Bewegungsmelder, Lichtfarbe 840, Farbe RAL 9005

Lichtverteilungskurve für Allgemeinleuchten

ROSA OP

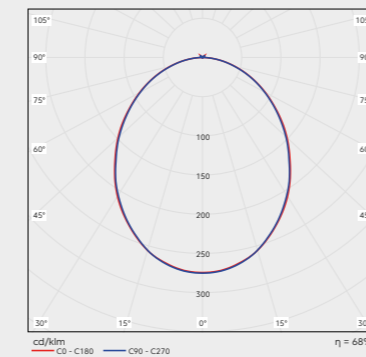

ROSA TR

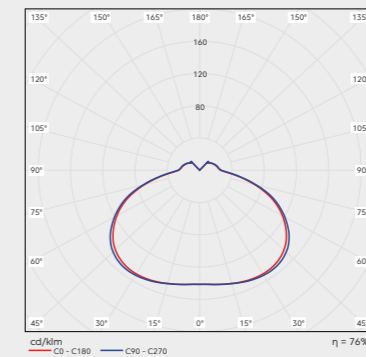

ROSA PR

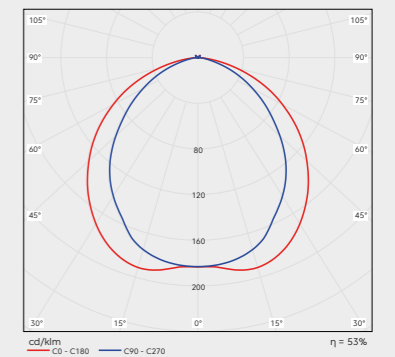

Masstabelle

Name	L	H	KPL	KPH	MAL	A	A2
ROS-D25C	Ø250	85	24	40	Ø19	Ø6	Ø6
ROS-D40C	Ø400	85	24	40	Ø19	Ø6	Ø6
ROS-D60C	Ø600	85	24	40	Ø19	Ø6	Ø6
ROS-D90C	Ø900	85	24	40	Ø19	Ø6	Ø6
ROS-D120C	Ø1200	85	24	40	Ø19	Ø6	Ø6

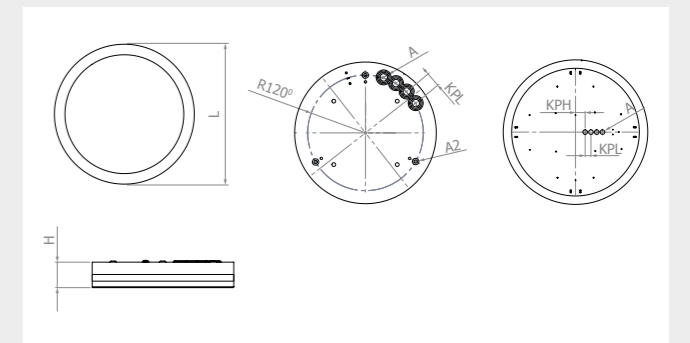

Kombileuchten (Systemleuchten mit/ohne separatem Notkreis)

Name	Diffusor (Standard opal)	Allgemeinkreis							Notkreis									
		Treiber		Version	Lichtfarbe (Standard 830)		Leistung	Strom		Überwachung					Leistung	Strom		
		EVG	-DALI	-BWM	830	-840	W	mA	mA	-u	-uS	-uF	-uR	-uG	-DALI	W	lm	mA
Notlicht-LED auf der Platine																		
ROSZ 15/2-WD25C	-TR/-PR	*	*	*	1880lm	2050lm	15	80	74	*	*	*	*	*	*	2	240	26
ROSZ 30/2-WD40C		*	*	*	3900lm	4300lm	30	140	137	*	*	*	*	*	*	2	240	26
ROSZ 36/2-WD40C		*	*	*	5950lm	6160lm	36	168	165	*	*	*	*	*	*	2	240	26
ROSZ 39/2-WD60C		*	*	*	6960lm	7200lm	39	182	178	*	*	*	*	*	*	2	240	26
ROSZ 68/2-WD60C		*	*	*	11400lm	11760lm	68	317	311	*	*	*	*	*	*	2	240	26
ROSZ 53/2-WD90C		*	*	*	10080lm	10760lm	53	247	243	*	*	*	*	*	*	2	240	26
ROSZ 88/2-WD90C		*	*	*	15040lm	15600lm	88	411	403	*	*	*	*	*	*	2	240	26
ROSZ 75/2-WD120C		*	*	*	13920lm	14440lm	75	350	343	*	*	*	*	*	*	2	240	26
ROSZ 121/2-WD120C		*	*	*	21560lm	22280lm	121	565	554	*	*	*	*	*	*	2	240	26
Notlicht-LED mit Flächenlinse sichtbar in der Scheibe																		
ROSZ 15/1F-WD25C	-TR/-PR	*	*	*	1880lm	2050lm	15	80	74	*	*	*	*	*	*	3	240	26
ROSZ 30/1F-WD40C		*	*	*	3900lm	4300lm	30	140	137	*	*	*	*	*	*	3	240	26
ROSZ 36/1F-WD40C		*	*	*	5950lm	6160lm	36	168	165	*	*	*	*	*	*	3	240	26
ROSZ 39/1F-WD60C		*	*	*	6960lm	7200lm	39	182	178	*	*	*	*	*	*	3	240	26
ROSZ 68/1F-WD60C		*	*	*	11400lm	11760lm	68	317	311	*	*	*	*	*	*	3	240	26
ROSZ 53/1F-WD90C		*	*	*	10080lm	10760lm	53	247	243	*	*	*	*	*	*	3	240	26
ROSZ 88/1F-WD90C		*	*	*	15040lm	15600lm	88	411	403	*	*	*	*	*	*	3	240	26
ROSZ 75/1F-WD120C		*	*	*	13920lm	14440lm	75	350	343	*	*	*	*	*	*	3	240	26
ROSZ 121/1F-WD120C		*	*	*	21560lm	22280lm	121	565	554	*	*	*	*	*	*	3	240	26
Notlicht-LED mit Wegelinse sichtbar in der Scheibe																		
ROSZ 15/1W-WD25C	-TR/-PR	*	*	*	1880lm	2050lm	15	80	74	*	*	*	*	*	*	3	240	26
ROSZ 30/1W-WD40C		*	*	*	3900lm	4300lm	30	140	137	*	*	*	*	*	*	3	240	26
ROSZ 36/1W-WD40C		*	*	*	5950lm	6160lm	36	168	165	*	*	*	*	*	*	3	240	26
ROSZ 39/1W-WD60C		*	*	*	6960lm	7200lm	39	182	178	*	*	*	*	*	*	3	240	26
ROSZ 68/1W-WD60C		*	*	*	11400lm	11760lm	68	317	311	*	*	*	*	*	*	3	240	26
ROSZ 53/1W-WD90C		*	*	*	10080lm	10760lm	53	247	243	*	*	*	*	*	*	3	240	26
ROSZ 88/1W-WD90C		*	*	*	15040lm	15600lm	88	411	403	*	*	*	*	*	*	3	240	26
ROSZ 75/1W-WD120C		*	*	*	13920lm	14440lm	75	350	343	*	*	*	*	*	*	3	240	26
ROSZ 121/1W-WD120C		*	*	*	21560lm	22280lm	121	565	554	*	*	*	*	*	*	3	240	26

OP - Opal • TR - Transluzent • PR - Prismatisch

* = möglich, - = nicht möglich

EVG - Version EIN/AUS

-DALI - Version dimmbar mit DALI Protokoll

-BWM - Version ausgestattet mit Bewegungs- und Lichtsensor

/2 - separate Notlicht-LED auf der Platine

/1F - separate Notlicht-LED mit Flächenlinse in der Scheibe

/1W - separate Notlicht-LED mit Wegelinse in der Scheibe

Überwachungsoptionen Notkreis

- | | | |
|---|--|--|
| <input type="checkbox"/> Für den Einsatz CPS/LPS ohne Überwachung | <input type="checkbox"/> u/uS Für den Einsatz CPS/LPS mit Überwachungsbaustein SET009/SET010 | <input type="checkbox"/> uF Für den Einsatz CPS/LPS mit Überwachungsbaustein |
| <input type="checkbox"/> uR Für den Einsatz CPS/LPS mit Überwachungsbaustein MU05 | <input type="checkbox"/> uG Für den Einsatz CPS/LPS mit Überwachungsbaustein MSu3-S | <input type="checkbox"/> DALI Für den Einsatz CPS/LPS mit DALI EB=A1 dimmbar |

Beispielnamen:

ROSZ 15/2-WD25C-uR-RAL9006

RONDOS WD, 252mm Durchmesser rund, seitlicher Lichtaustritt, Scheibe opal satin, 15W LED / 2W Not, EVG, Überwachungsbaustein ML-S, Lichtfarbe 830, Farbe RAL 9006

ROSZ 121-WD120C-TR-uS-RAL9005

RONDOS WD, 1200mm Durchmesser rund, seitlicher Lichtaustritt, Scheibe transluzent, 121W LED Netz/Not, EVG, Überwachungsbaustein SET010, Farbe RAL 9005

Lichtverteilungskurve für Kombileuchten (System)



Notlicht-LED auf der Platine (LED unsichtbar)



Notlicht-LED mit Flächenlinse sichtbar in der Scheibe



Notlicht-LED mit Wegelinse sichtbar in der Scheibe

ROSZ OP/TR/PR

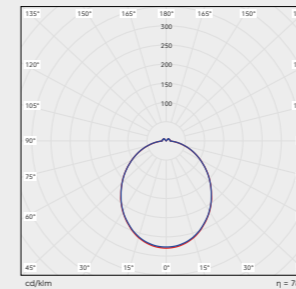

ROSZ OP/TR/PR

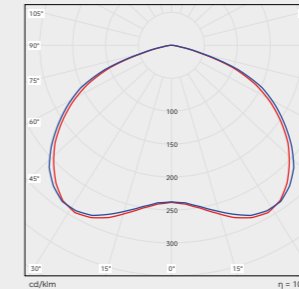

ROSZ OP/TR/PR

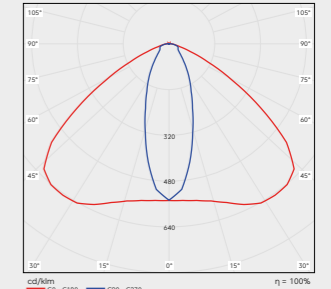

Montagehöhe (m)	η = 78%					η = 100%					η = 100%				
2,00	2,26	5,82	5,55	5,13	1,98	3,30	8,30	8,55	8,20	3,30	7,46	18,01	15,71	5,43	2,00
2,50	2,35	6,13	5,70	5,47	2,00	3,60	9,00	9,34	9,00	3,60	8,72	20,65	17,72	5,70	2,02
3,00	2,24	6,28	5,99	5,60	1,91	3,70	9,70	9,98	9,70	3,70	9,23	22,96	18,90	5,80	2,02
3,50	1,99	6,41	6,03	5,62	1,68	3,80	10,10	10,48	10,10	3,80	9,12	24,91	19,23	5,82	1,86
4,00	1,59	6,28	5,88	5,46	1,24	3,90	10,60	10,86	10,60	3,90	8,20	26,31	17,15	5,77	1,70

Kombileuchten mit Einzelbatterie

Name	Diffusor (Standard opal)	Allgemeinkreis							Notkreis							
		Treiber		Version	Lichtfarbe (Standard 830)		Leistung	Strom Allgemein		Überbrückungsdauer / Überwachung			Leistung	Strom		Anschlußleistung Not
		EVG	-DALI	-BWM	830	-840		AC	DC	-Su/Au	-DAL	-EVS		W	Im	
Notlicht-LED auf der Platine					(3000K)	(4000K)	W	mA	mA				W	Im	mA	VA
ROSE 15/2-3(8)-WD25C	-TR/-PR	*	*	*	1880lm	2050lm	15	80	74	*	*	*	2	240	26	7,99
ROSE 30/2-3(8)-WD40C		*	*	*	3900lm	4300lm	30	140	137	*	*	*	2	240	26	7,99
ROSE 36/2-3(8)-WD40C		*	*	*	5950lm	6160lm	36	168	165	*	*	*	2	240	26	7,99
ROSE 39/2-3(8)-WD60C		*	*	*	6960lm	7200lm	39	182	178	*	*	*	2	240	26	7,99
ROSE 68/2-3(8)-WD60C		*	*	*	11400lm	11760lm	68	317	311	*	*	*	2	240	26	7,99
ROSE 53/2-3(8)-WD90C		*	*	*	10080lm	10760lm	53	247	243	*	*	*	2	240	26	7,99
ROSE 88/2-3(8)-WD90C		*	*	*	15040lm	15600lm	88	411	403	*	*	*	2	240	26	7,99
ROSE 75/2-3(8)-WD120C		*	*	*	13920lm	14440lm	75	350	343	*	*	*	2	240	26	7,99
ROSE 121/2-3(8)-WD120C		*	*	*	21560lm	22280lm	121	565	554	*	*	*	2	240	26	7,99
Notlicht-LED mit Flächenlinse sichtbar in der Scheibe																
ROSE 15/1F-3(8)-WD25C	-TR/-PR	*	*	*	1880lm	2050lm	15	80	74	*	*	*	3	240	26	9,57
ROSE 30/1F-3(8)-WD40C		*	*	*	3900lm	4300lm	30	140	137	*	*	*	3	240	26	9,57
ROSE 36/1F-3(8)-WD40C		*	*	*	5950lm	6160lm	36	168	165	*	*	*	3	240	26	9,57
ROSE 39/1F-3(8)-WD60C		*	*	*	6960lm	7200lm	39	182	178	*	*	*	3	240	26	9,57
ROSE 68/1F-3(8)-WD60C		*	*	*	11400lm	11760lm	68	317	311	*	*	*	3	240	26	9,57
ROSE 53/1F-3(8)-WD90C		*	*	*	10080lm	10760lm	53	247	243	*	*	*	3	240	26	9,57
ROSE 88/1F-3(8)-WD90C		*	*	*	15040lm	15600lm	88	411	403	*	*	*	3	240	26	9,57
ROSE 75/1F-3(8)-WD120C		*	*	*	13920lm	14440lm	75	350	343	*	*	*	3	240	26	9,57
ROSE 121/1F-3(8)-WD120C		*	*	*	21560lm	22280lm	121	565	554	*	*	*	3	240	26	9,57
Notlicht-LED mit Wegelinse sichtbar in der Scheibe																
ROSE 15/1W-3(8)-WD25C	-TR/-PR	*	*	*	1880lm	2050lm	15	80	74	*	*	*	3	240	26	9,57
ROSE 30/1W-3(8)-WD40C		*	*	*	3900lm	4300lm	30	140	137	*	*	*	3	240	26	9,57
ROSE 36/1W-3(8)-WD40C		*	*	*	5950lm	6160lm	36	168	165	*	*	*	3	240	26	9,57
ROSE 39/1W-3(8)-WD60C		*	*	*	6960lm	7200lm	39	182	178	*	*	*	3	240	26	9,57
ROSE 68/1W-3(8)-WD60C		*	*	*	11400lm	11760lm	68	317	311	*	*	*	3	240	26	9,57
ROSE 53/1W-3(8)-WD90C		*	*	*	10080lm	10760lm	53	247	243	*	*	*	3	240	26	9,57
ROSE 88/1W-3(8)-WD90C		*	*	*	15040lm	15600lm	88	411	403	*	*	*	3	240	26	9,57
ROSE 75/1W-3(8)-WD120C		*	*	*	13920lm	14440lm	75	350	343	*	*	*	3	240	26	9,57
ROSE 121/1W-3(8)-WD120C		*	*	*	21560lm	22280lm	121	565	554	*	*	*	3	240	26	9,57

OP - Opal • TR - Transluzent • PR - Prismatisch

* = möglich, - = nicht möglich

EVG - Version EIN/AUS

-DALI - Version dimmbar mit DALI Protokoll







-BWM - Version ausgestattet mit Bewegungs- und Lichtsensor

/2 - separate Notlicht-LED auf der Platine

/1F - separate Notlicht-LED mit Flächenlinse in der Scheibe

/1W - separate Notlicht-LED mit Wegelinse in der Scheibe

Überwachungsoptionen Notkreis

 Überbrückung 3h automatische Selbstüberwachung	 Überbrückung 8h automatische Selbstüberwachung	 Überbrückung 3h Busbaustein für DAL-VISU
 Überbrückung 8h Busbaustein für DAL-VISU	 Überbrückung 3h Busbaustein für EVS Zentrale	 Überbrückung 8h Busbaustein für EVS Zentrale

Beispielnamen:

ROSE 15/1W-8-WD25C-DAL-RAL9006

RONDOS WD, 252mm Durchmesser rund, seitlicher Lichtaustritt, Scheibe opal satin, 15W LED / 1xLED Not mit Wegelinse, EVG, 8h,

Überwachungsbaustein für DAL-VISU, Lichtfarbe 830, Farbe RAL 9006

ROSE 30/2-3-WD40C-PR-BWM-Sü-840

RONDOS WD, 400mm Durchmesser rund, seitlicher Lichtaustritt, Scheibe prismatisch, 30W LED / 2W Not, EVG, 3h, selbstüberwacht,

Bewegungsmelder, Lichtfarbe 840, Farbe RAL 9016 Struktur

ROSE 121/2-3-WD120C-TR-Sü-RAL9005

RONDOS WD, 1200mm Durchmesser rund, seitlicher Lichtaustritt, Scheibe transluzent, 121W LED / 2W Not, EVG, 3h, selbstüberwacht,

Farbe RAL 9005

Lichtverteilungskurve für Kombileuchten (Einzelbatterie)



Notlicht-LED auf der Platine (LED unsichtbar)



Notlicht-LED mit Flächenlinse sichtbar in der Scheibe



Notlicht-LED mit Wegelinse sichtbar in der Scheibe

ROSE OP/TR/PR

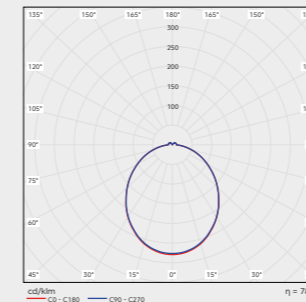

ROSE OP/TR/PR

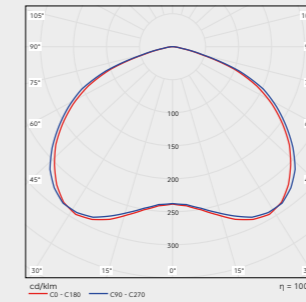

ROSE OP/TR/PR

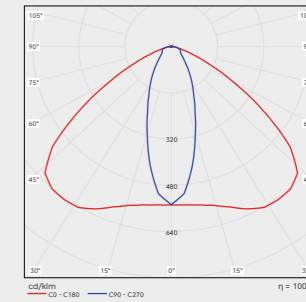

Montagehöhe (m)	ROSE OP/TR/PR (η = 78%)					ROSE OP/TR/PR (η = 100%)					ROSE OP/TR/PR (η = 100%)				
2,00	2,06	5,12	5,12	4,83	1,72	2,81	7,68	7,81	7,79	2,94	6,76	15,12	13,21	4,88	1,88
2,50	2,05	5,88	5,35	5,13	1,82	3,05	8,33	8,64	8,51	3,08	8,22	17,72	14,62	5,13	1,91
3,00	1,98	5,98	5,67	5,19	1,71	3,21	8,89	8,97	9,12	3,16	8,69	19,83	15,91	5,19	1,91
3,50	1,79	6,01	5,84	5,17	1,52	3,12	9,63	9,49	9,95	3,24	8,74	21,84	16,44	5,22	1,72
4,00	1,43	6,18	5,27	5,13	1,13	3,13	9,87	10,01	10,03	3,25	7,41	23,29	15,22	5,17	1,60

Bewegungsmelder EVG System

Option -BWM

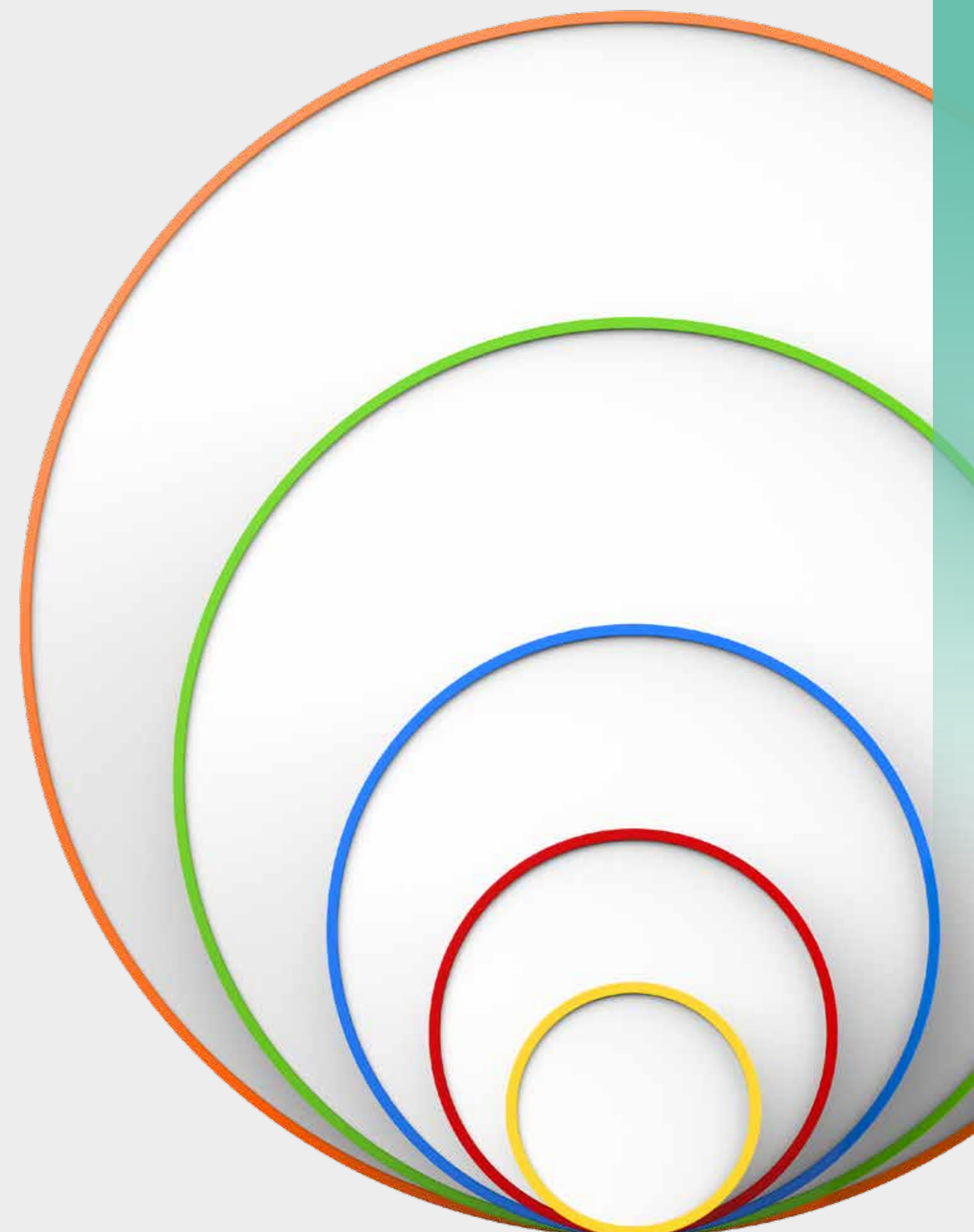
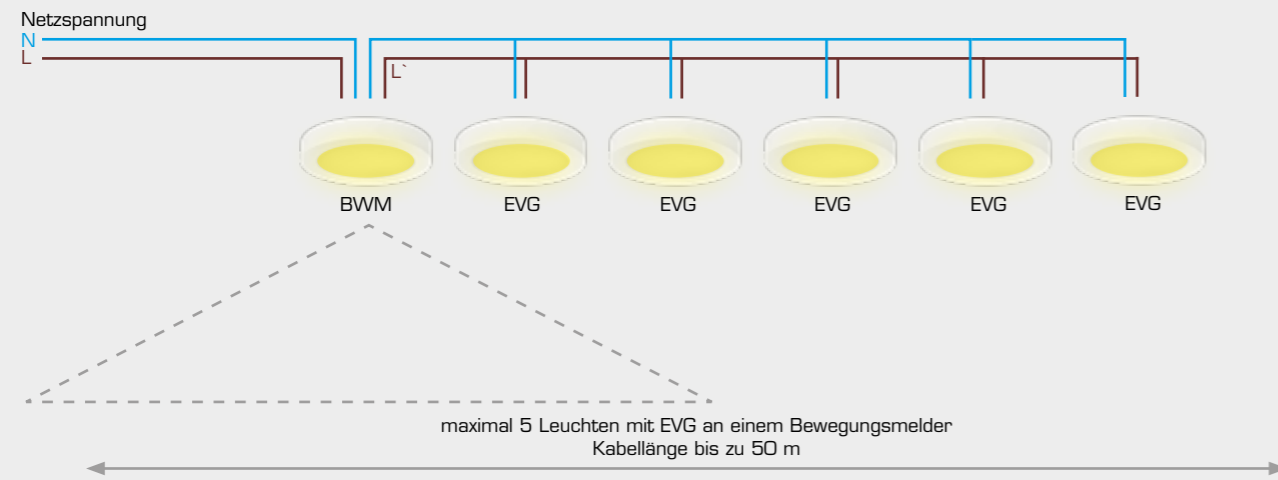

Kompetenz der Spitzenklasse

Wir sind die Champions für Ihre Sicherheit

In Sachen Sicherheitstechnik für Gebäude spielt ASE für Sie in der Oberklasse. Davon zeugt zum Beispiel die sicherheitstechnische Ausrüstung des Olympiastadions in Berlin. Zahlreiche Projekte hat ASE seit 1998 erfolgreich umgesetzt. Ein Beweis hoher Leistungsfähigkeit und ein enormer Schatz an Erfahrung und Wissen.

Zum Kundenkreis von ASE zählen Bau-träger und Investoren sowohl aus dem privaten Bereich und der Industrie, als auch Behörden und Kommunen. Auch Bauämter, Ingenieur- und Planungsbüros vertrauen auf die hohe Spezialkompetenz von ASE.

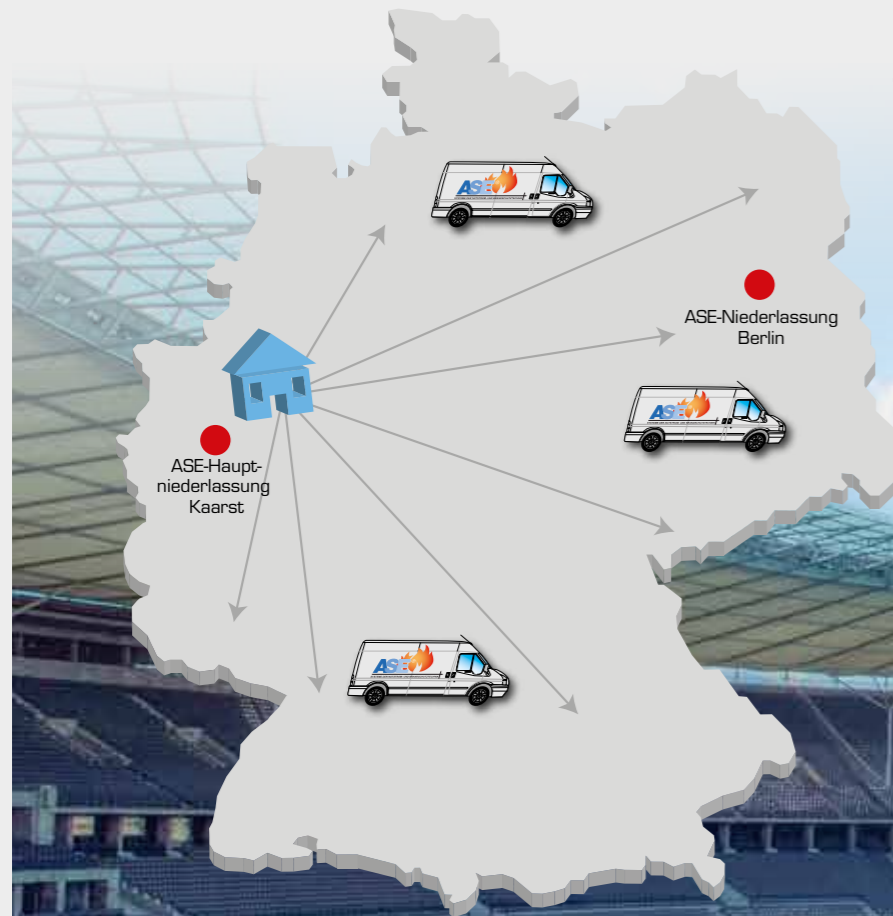

Zuhause im Rheinland, tätig in ganz Deutschland

- Gründungsjahr: 1998
- Mitarbeiterzahl: 20
- Projektanzahl: Über 100 Projekte/Jahr
- Standorte: Kaarst (Rheinland), Berlin

ASE Referenzprojekt Olympiastadion Berlin

Die 3 Säulen der Sicherheit

Darauf können Sie sich verlassen!

Die drei Eckpfeiler des Angebotes von ASE sind Know-how, Technik und Service. Unser Expertenwissen gibt unseren Kunden die Gewissheit, das richtige Kon-

zept zu bekommen. Unser Service bringt optimale Unterstützung – vor, während und nach der Umsetzung. Die Technik garantiert Langlebigkeit und Effizienz.

KNOW-HOW

- VDE-Mitglied
- DFN-Mitglied
- Berufung im VDE-Komitee (VDE 0108-100) UK 221.3 „Bauliche Anlagen für Menschenansammlungen“
- FKT-Fachvereinigung Krankenhaustechnik
- GBA-Gütegemeinschaft Brandschutz im Ausbau mit RAL-Gütezeichen



SERVICE

- Unterstützung von Bauämtern, Ingenieur- und Planungsbüros
- Beratung in allen Fragen der Brandschutztechnik
- Projektplanung
- Projektüberwachung
- Begleitung der Endabnahme am Bau
- Wartung, Inspektion
- Seminare, Consulting

TECHNIK

- Sicherheitsbeleuchtung im Einzelbatteriesystem
- Batterien und Akkumulatoren
- USV-Anlagen, Gleichrichter, Wechselrichter
- Sicherheitsbeleuchtung im Zentralbatteriesystem
- LPS, dezentrale Notlichtversorgungsanlagen
- BSV-Anlagen, OP-Licht
- Brandschutzgehäuse

Das volle Programm in Sachen Sicherheit

- Service & Wartung
- Zentralbatterieanlagen
- LPS Low Power Supply Systeme
- Systemleuchten
- Allgemeinleuchten
- Einzelbatteriesysteme
- BSV-Anlagen/
OP-Lichtgeräte
- USV-Anlagen
- Gleichrichter
- Batterien
- Brandschutz

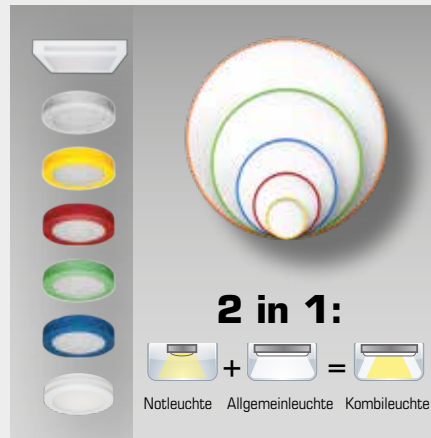

Intümler und Änderung der technischen Angaben behalten wir uns vor.



SYSTEME DER NOTSTROM- UND BRANDSCHUTZTECHNIK

TECHNIK

KNOW-HOW

SERVICE

ASE GmbH · An der Gumpgesbrücke 19
41564 Kaarst
Telefon 0 21 31/40 21 30
Telefax 0 21 31/40 21 377
ase-kaarst.de · info@ase-kaarst.de

Niederlassung Berlin
Ebertystraße 32 · 10249 Berlin
Telefon 0 30/42 08 99 96
Telefax 0 30/42 08 99 97
ase-berlin@t-online.de