



CHAMELEON

- Allgemeinleuchten CMA
- Kombinierte Systemleuchten CMZ
- Kombinierte Einzelbatterieleuchten CME



VdS ISO 9001



ASE Allgemeinleuchten Übersicht

■ CHAMELEON CM

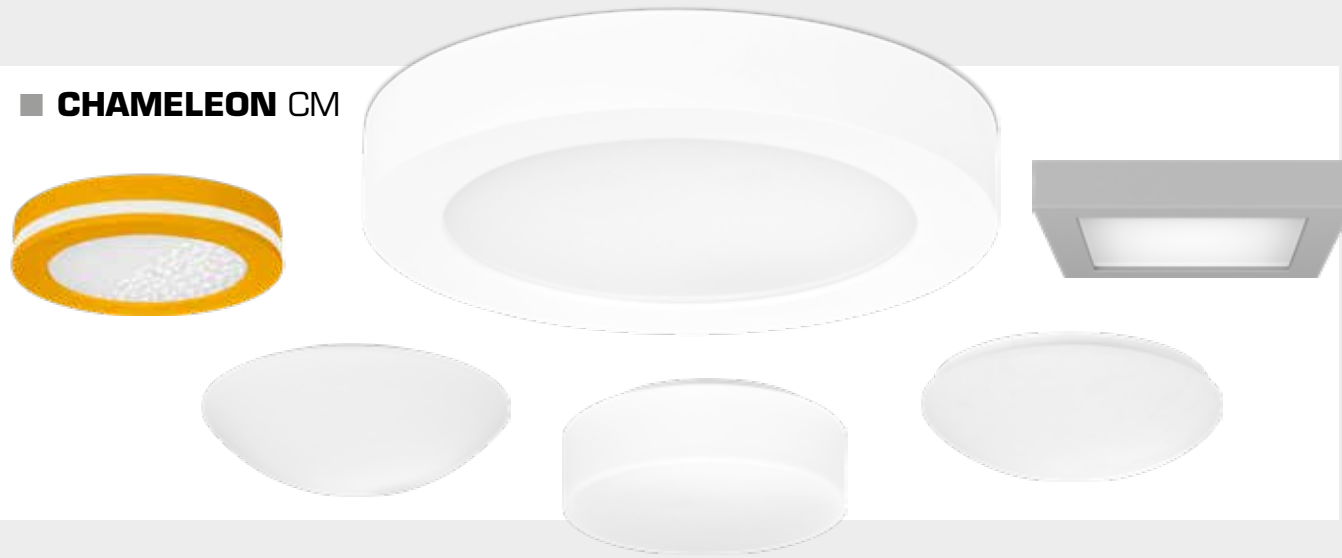

■ RONDOS ROU/ROO



■ QUADROS QDU/QDO



■ STEL STEL



■ HERMETIC HM



■ CREATIVE CRS/L

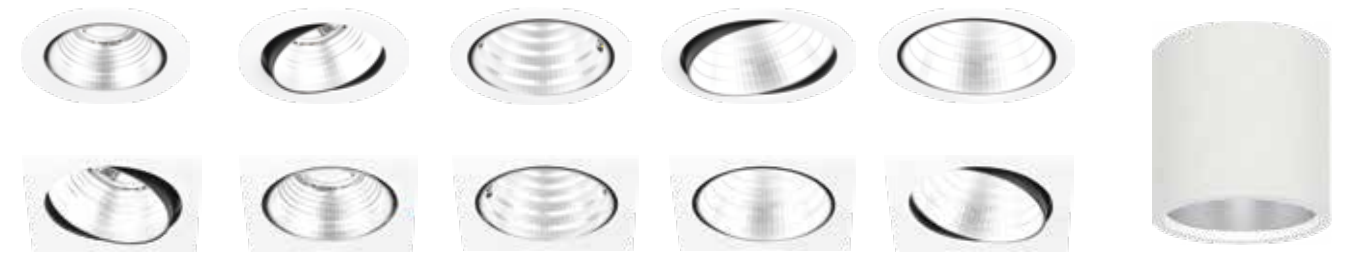

■ LED FLAT TRACK M



■ HALLENSTRAHLER-HS_/POLLER-PL_/WAND-WA_



CHAMELEON

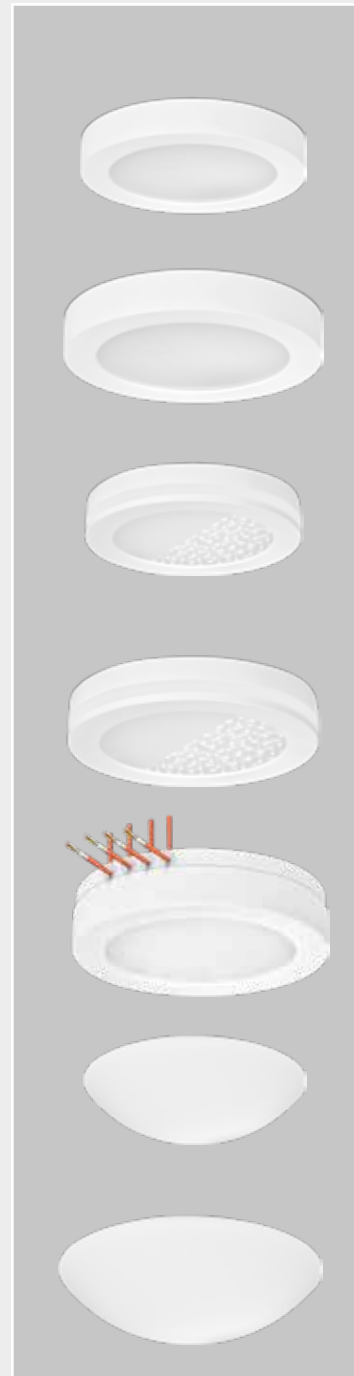

Bezeichnung	Material	Montagearten	Schutzgrad	Seite
CMA/Z/E D25C	Stahlblech	Aufbaumontage	IP20	6-9
		Einbaumontage	IP65	
CMA/Z/E D32C	Stahlblech	Aufbaumontage	IP20	6-9
		Einbaumontage	IP65	
CMA/Z/E WDS25C	Stahlblech	Aufbaumontage	IP20	10-13
		Einbaumontage	IP65	
CMA/Z/E WDS32C	Stahlblech	Aufbaumontage	IP20	10-13
		Einbaumontage	IP65	
CMA/Z/E DS32C	Stahlblech	Aufbaumontage	IP20	14-17
CMA/Z/E WDG28C	Stahlblech Glashaube	Aufbaumontage	IP20	18-21
		Einbaumontage	IP65	
CMA/Z/E WDG40C	Stahlblech Glashaube	Aufbaumontage	IP20	18-21
		Einbaumontage	IP65	

CHAMELEON



Bezeichnung	Material	Montagearten	Schutzgrad	Seite
CMA/Z/E WDG30C	Stahlblech Glashaube	Aufbaumontage	IP20	22-25
		Einbaumontage	IP65	
CMA/Z/E WDP35C WDP45C	Stahlblech Kunststoff- haube	Aufbaumontage	IP20	26-29
		Einbaumontage	IP44	
CMA/Z/E WDPF34C	Stahlblech Kunststoff- haube	Aufbaumontage	IP20	30-33
		Einbaumontage	IP44	
CMA/Z/E D32Q	Stahlblech	Aufbaumontage	IP20	34-37
		Einbaumontage	IP65	
CMA/Z/E 16/24/32-WDS35Q 16/24/32-WD2S35Q	Stahlblech	Aufbaumontage	IP20 IP65	38-41
CMDA/Z/E 40C	Stahlblech	Aufbaumontage	IP20	42-45
		Einbaumontage	IP65	
Master Slave System Bewegungsmelder EVG System				46-47

CMA/Z/E D Aufbaumontage

DECKE, WAND



opal satin - Standard



opal transluzent



prismatisch

Chameleon D

Die Leuchten dienen zur Allgemeinbeleuchtung von öffentlichen Gebäuden und Kommunikationswegen. Die Produkte sind gem. DIN EN 60598-1, DIN EN 60598-2-22, DIN EN 1838 entwickelt, gefertigt und geprüft.

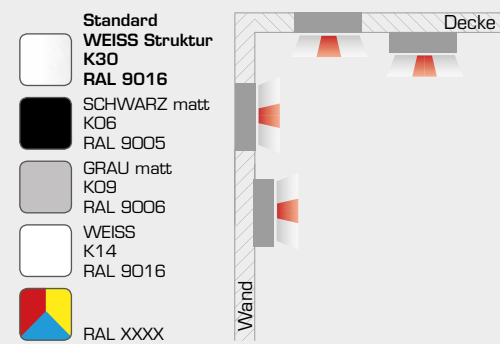

Technische Daten	
Nennspannung	<ul style="list-style-type: none"> Allgemeinkreis: AC 230V +/- 10%; 50-60Hz, DC 176 - 276V Notkreis Zentralbatterie: AC 230V +/- 10%; 50-60Hz, DC 176 - 264V Notkreis Einzelbatterie: AC 230V +/- 10%; 50-60Hz
Schutzklasse	I
Schutzart	IP20 / IP65
Energieklasse	A+
Umgebungstemperatur ta	
Allgemeinleuchten CMA	von -5°C bis +40°C (bei IP65 -20°C bis +40°C)
Kombileuchten für Zentralbatterie CMZ	von -5°C bis +40°C (bei IP65 -20°C bis +40°C)
Kombileuchten für Einzelbatterie CME	von +5°C bis +40°C (bei IP65 mit externem AX-Gehäuse -20°C bis +40°C)
Leuchtenkörper	
Leuchtenkörper aus Stahlblech gekantet und pulverbeschichtet, Farbe nach RAL.	
Leuchtmittel	
LED 1500lm - 4260lm	
Lebensdauer	50.000h L70B50
CRI Ra	>80
Lichtfarben	
- 830 (3.000K) - Standard	
- 840 (4.000K)	
- 850 (5.000K)	
Diffusor	
OP	opale Scheibe satin (Standard)
TR	opale Scheibe transluzent
PR	prismatoidische, dekorative Scheibe
Montage	
Aufbaumontage für Wand und Decke, die Leuchte ist für Montage auf normal entflammaren Oberflächen geeignet. Zubehör für Einbaumontage.	
Durchgangsverdrahtung	<ul style="list-style-type: none"> Allgemeinleuchten: 3x max 2,5 mm² Kombileuchten für Zentralbatterie: 3x max 2,5mm² Kombileuchten für Einzelbatterie: 4x max 2,5mm² DALI: 5x max 2,5mm²
max. Kabeldurchmesser 13mm	

Allgemeinleuchten

Name	Diffusor (Standard opal)	Allgemeinkreis										
		Treiber		Version			Lichtfarbe (Standard 830)			Leistung	Strom	
		EVG	-DALI	-BWM	-MA	-SL	830	-840	-850		AC	DC
CMA 14-D25C	-TR/-PR	*	*	*	*	*	1500lm (3000K)	1500lm (4000K)	- (5000K)	14 W	56 mA	25 mA
CMA 20-D25C		*	-	-	-	-	2000lm	2200lm	2500lm	20 W	92 mA	25 mA
CMA 20-D32C		*	*	*	*	*	2500lm	2500lm	-	20 W	92 mA	25 mA
CMA 32-D32C		*	-	-	-	-	3300lm	3430lm	3690lm	32 W	137 mA	-
CMA 38-D32C		*	-	-	-	-	3850lm	4000lm	4260lm	38 W	173 mA	-

OP - Opal • TR - Transluzent • PR - Prismatisch

* = möglich, - = nicht möglich

EVG - Version EIN/AUS
 -DALI - Version dimmbar mit DALI Protokoll
 -BWM - Version ausgestattet mit Bewegungs- und Lichtsensor. Ermöglicht eine Zuschaltung von EVG-Leuchten
 -MA - Version Master ausgestattet mit Bewegungs- und Lichtsensor. Ermöglicht eine Zuschaltung von SLAVE-Leuchten
 -SL - Version SLAVE
 -IP65 - Variante mit erhöhtem Schutzgrad IP65

Beispielnamen:

CMA 14-D25C-PR-DALI-840-RAL9006

CHAMELEON-D, 252mm Durchmesser rund, Scheibe prismatisch, 14W LED, DALI, Lichtfarbe 840, Farbe RAL 9006

CMA 32-D32C-IP65

CHAMELEON-D, 325mm Durchmesser rund, Scheibe opal satin, 32W LED, EVG, Lichtfarbe 830, Farbe RAL 9016 Struktur, IP65

Lichtverteilungskurve für Allgemeinleuchten

CMZ D OP

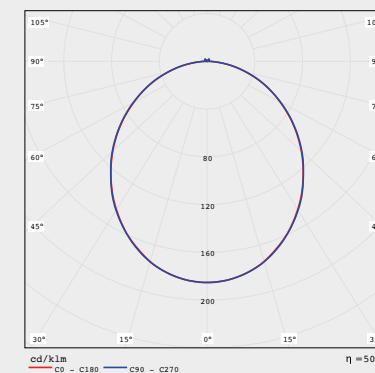

CMZ D TR

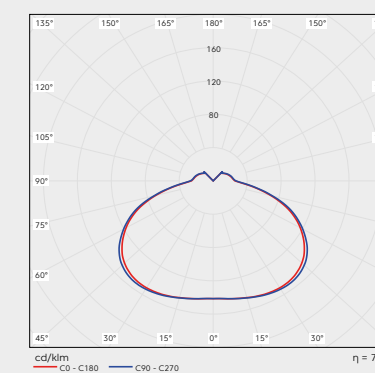

CMZ D PR

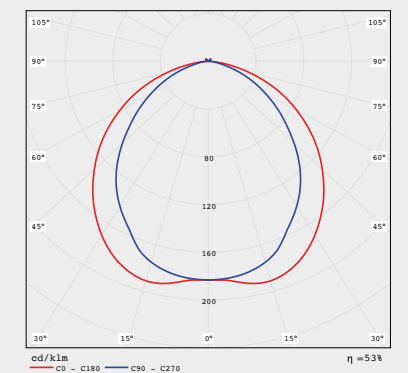

Masstabelle

Name	L	H	KPH	KPL	A	A2	R		
CMZ-D25C	Ø252	50	65	26	Ø19	Ø6	105		
CMZ-D32C	Ø325	50	75	26	Ø19	Ø6	130		
Zubehör	R1	H1	EB	EH	H2				
CM-ER25C	Ø292	75	259	90	max. 20				
CM-ER32C	Ø362	75	329	90	max. 20				
Zubehör	L	B	H	MAL	KPL	KPH	A	A2	A3
AX Gehäuse	295	90	50	285	40	30	fi6	19	12
Zubehör	L	H	B1	B2	KPH	KPL	R1	R2	R3
CM-BEK32C	328,5	59	362	325,5	15	130	Ø130	Ø19	Ø4

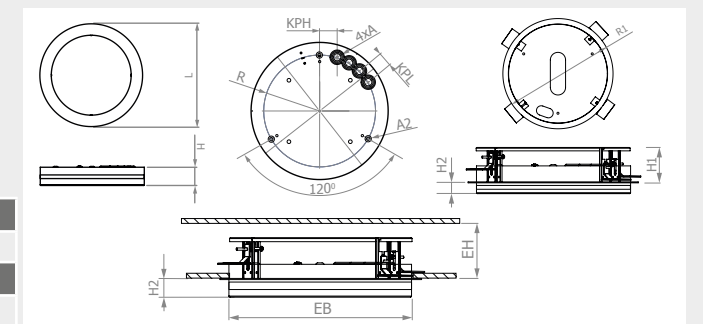

Zubehör

Einbaurahmen



■ CM-ER25C
 ■ CM-ER32C

AX-Gehäuse



■ -AX20 / -AX65

Betoneinbaukasten



■ CM-BEK32C

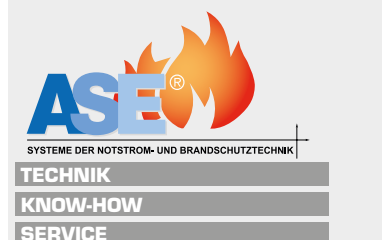
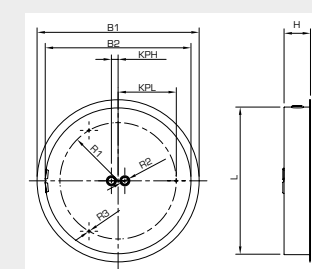
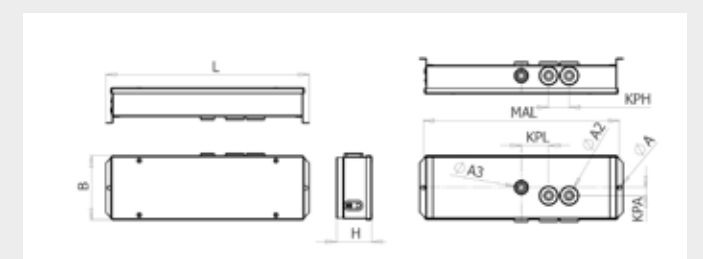

Kombileuchten (Systemleuchten mit/ohne separatem Notkreis)

Name	Diffusor (Standard opal)	Allgemeinkreis										Notkreis												
		Treiber		Version		Lichtfarbe (Standard 830)			Leistung			Strom		Überwachung					Leistung		Strom			
		EVG	-DALI	-BWM	-MA	-SL	830	-840	-850	W	mA	mA	AC	DC	-ü	-üS	-üF	-üR	-üG	-DALI	W	lm	mA	DC
CMZ 14/2-D25C	-TR/-PR	*	*	*	*	*	1500lm	1500lm	-	14	56	25	*	*	*	*	*	*	*	*	*	2	240	12
CMZ 14-D25C		*	*	*	*	*	1500lm	1500lm	-	14	56	25	*	*	*	*	*	*	*	*	6*	400	25	
CMZ 20/2-D25C		*	-	-	-	-	2000lm	2200lm	2500lm	20	92	25	*	*	*	*	*	*	*	*	2	240	12	
CMZ 20/2-D32C		*	*	*	*	*	2500lm	2500lm	-	20	92	25	*	*	*	*	*	*	*	*	2	240	12	
CMZ 20-D32C		*	*	*	*	*	2500lm	2500lm	-	20	92	25	*	*	*	*	*	*	*	*	6*	400	25	
CMZ 32/2-D32C		*	-	-	-	-	3300lm	3430lm	3690lm	32	137	-	*	*	*	*	*	*	*	*	2	240	12	
CMZ 38/2-D32C	*	-	-	-	-	3850lm	4000lm	4260lm	38	173	-	*	*	*	*	*	*	*	*	2	240	12		

OP - Opal • TR - Transluzent • PR - Prismatisch

* = möglich, - = nicht möglich

EVG - Version EIN/AUS

-DALI - Version dimmbar mit DALI Protokoll

-BWM - Version ausgestattet mit Bewegungs- und Lichtsensor. Ermöglicht eine Zuschaltung von EVG-Leuchten

-MA - Version Master ausgestattet mit Bewegungs- und Lichtsensor. Ermöglicht eine Zuschaltung von SLAVE-Leuchten

-SL - Version SLAVE

-6* - Bei Versorgung von einer CPS- oder LPS-Anlage wird im DC-Betrieb die Leistung der Allgemein-LED auf ca. 6W begrenzt und der Lichtstrom angepasst.

-IP65 - Variante mit erhöhtem Schutzgrad IP65

Überwachungsoptionen Notkreis

Für den Einsatz CPS/LPS ohne Überwachung

Für den Einsatz CPS/LPS mit Überwachungsbaustein SET09/SET10

Für den Einsatz CPS/LPS mit Überwachungsbaustein üF

Für den Einsatz CPS/LPS mit Überwachungsbaustein MUD5

Für den Einsatz CPS/LPS mit Überwachungsbaustein üG

Für den Einsatz CPS/LPS mit DALI

Beispielnamen:

CMZ 14/2-D25C-BWM

CHAMELEON-D, 252mm Durchmesser rund, Scheibe opal satin, 14W / 2W Not, Bewegungsmelder, Lichtfarbe 830, Farbe RAL 9016 Struktur

CMZ 20-D32C-PR-üS

CHAMELEON-D, 325mm Durchmesser rund, Scheibe prismatisch, 20W / 6W gedimmt im DC-Betrieb, Überwachungsbaustein SET10, Lichtfarbe 830, Farbe RAL 9016 Struktur

CMZ 38/2-D32C

CHAMELEON-D, 325mm Durchmesser rund, Scheibe opal satin, 38W LED / 2W Not, Lichtfarbe 830, Farbe RAL 9016 Struktur

Kombileuchten mit Einzelbatterie

Name	Diffusor (Standard opal)	Allgemeinkreis										Notkreis												
		Treiber		Version		Lichtfarbe (Standard 830)			Leistung		Strom Allgemein		Überbrückungsdauer / Überwachung			Leistung		Strom			Anschlußleistung Not			
		EVG	-DALI	-BWM	-MA	-SL	830	-840	-850	W	mA	mA	AC	DC	-Su/Au	-DAL	-EVS	W	lm	mA		VA		
CME 14/2-3(8)-D25C	-TR/-PR	*	*	*	*	*	1500lm	1500lm	-	14	56	25	*	*	*	*	*	*	*	*	2	240	12	8,0
CME 20/2-3(8)-D25C		*	-	-	-	-	2000lm	2200lm	2500lm	20	92	25	*	*	*	*	*	*	*	*	2	240	12	8,0
CME 20/2-3(8)-D32C		*	*	*	*	*	2500lm	2500lm	-	20	92	25	*	*	*	*	*	*	*	*	2	240	12	8,0
CME 32/2-3(8)-D32C		*	-	-	-	-	3300lm	3430lm	3690lm	32	137	-	*	*	*	*	*	*	*	*	2	240	12	9,6
CME 38/2-3(8)-D32C		*	-	-	-	-	3850lm	4000lm	4260lm	38	173	-	*	*	*	*	*	*	*	*	2	240	12	9,6

OP - Opal • TR - Transluzent • PR - Prismatisch

* = möglich, - = nicht möglich

EVG - Version EIN/AUS

-DALI - Version dimmbar mit DALI Protokoll

-BWM - Version ausgestattet mit Bewegungs- und Lichtsensor. Ermöglicht eine Zuschaltung von EVG-Leuchten

-MA - Version Master ausgestattet mit Bewegungs- und Lichtsensor. Ermöglicht eine Zuschaltung von SLAVE-Leuchten

-SL - Version SLAVE

-IP65 - Variante mit erhöhtem Schutzgrad IP65

-HZ - integrierte Akkuheizung 3W bis -20°C

-AX.. mit externem Elektronikgehäuse -AX20 (IP20) oder -AX65 (IP65)

Überwachungsoptionen Notkreis

Überbrückung 3h automatische Selbstüberwachung

Überbrückung 8h automatische Selbstüberwachung

Überbrückung 3h Busbaustein für DAL-VISU

Überbrückung 8h Busbaustein für DAL-VISU

Überbrückung 3h Busbaustein für EVS Zentrale

Überbrückung 8h Busbaustein für EVS Zentrale

Beispielnamen:

CME 14/2-3-D25C-BWM-EVS-RAL9005

CHAMELEON-D, 252mm Durchmesser rund, Scheibe opal satin, 14W / 2W Not, 3h, Bewegungsmelder, Überwachungsbaustein für EVS Zentrale, Lichtfarbe 830, Farbe RAL 9005

CME 20/2-8-D32C-TR-DALI

CHAMELEON-D, 325mm Durchmesser rund, Scheibe transluzent satin, 20W / 2W Not, 8h, Überwachungsbaustein für DAL-VISU, Lichtfarbe 830, Farbe RAL 9016 Struktur

CME 38/2-3-D32C-Sü-AX

CHAMELEON-D, 325mm Durchmesser rund, Scheibe opal satin, 38W LED / 2W Not, 3h, selbstüberwacht, Lichtfarbe 830, Farbe RAL 9016 Struktur, externes Elektronikgehäuse IP20

Lichtverteilungskurve für Kombileuchten

CMZ D OP

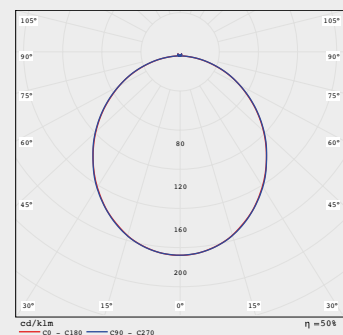

CMZ D TR

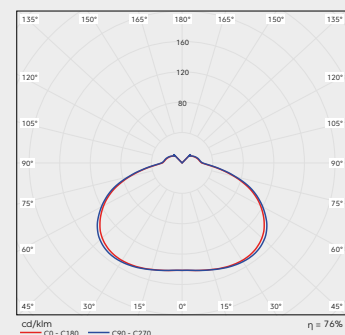

CMZ D PR

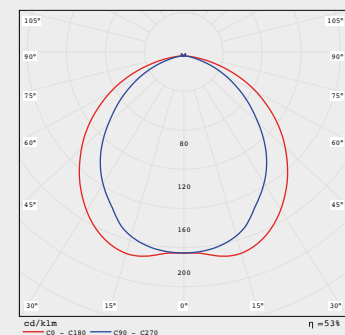

Montagehöhe (m)	2,00	2,03	5,37	5,38	5,39	2,03
2,50	2,02	5,65	5,66	5,67	2,02	
3,00	1,90	5,76	5,77	5,78	1,90	
3,50	1,64	5,72	5,73	5,73	1,64	
4,00	1,16	5,53	5,54	5,55	1,17	
5,00	-	4,24	4,24	4,24	-	
6,00	-	1,51	1,51	1,51	-	
7,00	-	-	-	-	-	

Montagehöhe (m)	2,20	5,63	5,64	5,65	2,20
2,26	6,04	6,04	6,05	2,26	
2,23	6,29	6,29	6,29	2,24	
2,10	6,40	6,40	6,40	2,11	
1,85	6,38	6,38	6,39	1,85	
0,25	5,92	5,93	5,94	0,10	
-	3,96	3,93	3,93	-	
-	1,06	1,06	0,97	-	

Montagehöhe (m)	2,22	5,80	5,47	5,11	1,97
2,25	6,15	5,80	5,44	1,99	
2,17	6,33	5,98	5,62	1,88	
1,96	6,40	6,40	6,40	2,11	
1,56	6,25	5,87	5,47	1,22	
-	4,73	4,19	4,18	-	
-	2,14	1,62	1,61	-	
-	-	-	-	-	

Lichtverteilungskurve für Kombileuchten

CMZ D OP

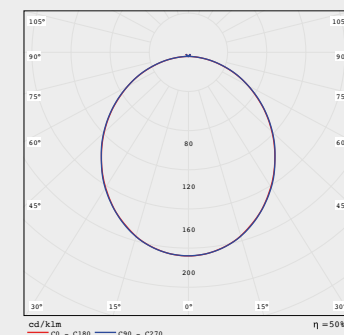

CMZ D TR

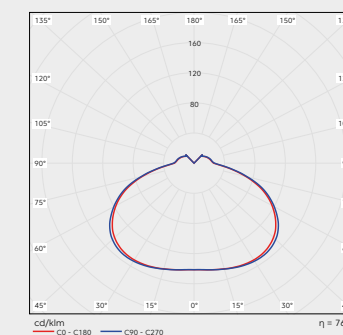

CMZ D PR

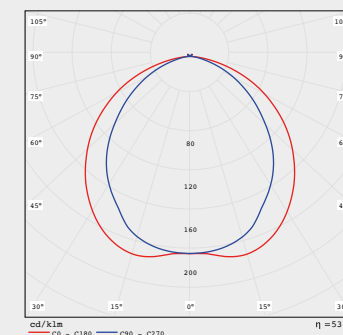

Montagehöhe (m)	2,00	1,93	5,16	5,17	5,17	1,93
2,50	1,89	5,40	5,40	5,41	1,89	
3,00	1,73	5,46	6,46	5,47	1,73	
3,50	1,40	5,36	5,37	5,37	1,41	
4,00	0,73	5,10	5,11	5,12	0,74	
5,00	-	3,27	3,27	3,28	-	
6,00	-	-	-	-	-	

Montagehöhe (m)	2,11	5,45	5,45	5,46	2,11
2,15	5,82	5,82	5,83	2,15	
2,10	6,03	6,03	6,02	2,10	
1,93	6,08	6,09	6,10	1,93	
1,61	6,02	6,02	6,03	1,61	
-	5,41	5,41	5,42	-	
-	3,05	3,02	3,03	-	

Montagehöhe (m)	2,13	5,60	5,28	4,93	1,88
2,13	5,91	5,57	5,23	1,88	
2,01	6,05	5,71	5,37	1,73	
1,76	6,04	5,69	5,33	1,44	
1,20	5,86	5,48	5,09	0,83	
-	3,82	3,33	3,32	-	
-	-	-	-	-	

CMA/Z/E WDS Aufbaumontage

DECKE, WAND



opal satin - Standard



opal transluzent



prismatisch

Chameleon WDS

Die Leuchten dienen zur Allgemeinbeleuchtung von öffentlichen Gebäuden und Kommunikationswegen. Die Produkte sind gem. DIN EN 60598-1, DIN EN 60598-2-22, DIN EN 1838 entwickelt, gefertigt und geprüft.

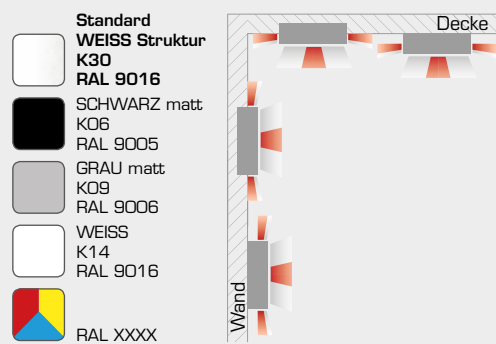

Technische Daten	
Nennspannung	<ul style="list-style-type: none"> Allgemeinkreis: AC 230V +/- 10%; 50-60Hz, DC 176 - 276V Notkreis Zentralbatterie: AC 230V +/- 10%; 50-60Hz, DC 176 - 264V Notkreis Einzelbatterie: AC 230V +/- 10%; 50-60Hz
Schutzklasse	I
Schutzart	IP20 / IP65
Energieklasse	A+
Umgebungstemperatur ta	
Allgemeinleuchten CMA	von -5°C bis +40°C (bei IP65 -20°C bis +40°C)
Kombileuchten für Zentralbatterie CMZ	von -5°C bis +40°C (bei IP65 -20°C bis +40°C)
Kombileuchten für Einzelbatterie CME	von +5°C bis +40°C (bei IP65 mit externem AX-Gehäuse -20°C bis +40°C)
Leuchtenkörper	
Leuchtenkörper aus Stahlblech gekantet und pulverbeschichtet, Farbe nach RAL.	
Leuchtmittel	
LED	1500lm - 4260lm
Lebensdauer	50.000h L70B50
CRI Ra	>80
Lichtfarben	
- 830 (3.000K) - Standard	
- 840 (4.000K)	
- 850 (5.000K)	
Diffusor	
OP	opale Scheibe satin (Standard)
TR	opale Scheibe transluzent
PR	prismatoidische, dekorative Scheibe
Montage	
Aufbaumontage für Wand und Decke, die Leuchte ist für Montage auf normal entflammaren Oberflächen geeignet. Zubehör für Einbaumontage.	
Durchgangsverdrahtung	<ul style="list-style-type: none"> Allgemeinleuchten: 3x max 2,5mm² Kombileuchten für Zentralbatterie: 3x max 2,5mm² Kombileuchten für Einzelbatterie: 4x max 2,5mm² DALI: 5x max 2,5mm²
max. Kabeldurchmesser 13mm	

Allgemeinleuchten

Name	Diffusor (Standard opal)	Allgemeinkreis										
		Treiber		Version			Lichtfarbe (Standard 830)			Leistung	Strom	
		EVG	-DALI	-BWM	-MA	-SL	830	-840	-850		AC	DC
CMA 14-WDS25C	-TR/-PR	*	*	*	*	*	1500lm	1500lm	-	14	56	25
CMA 20-WDS25C		*	-	-	-	-	2000lm	2000lm	2500lm	20	92	25
CMA 20-WDS32C		*	*	*	*	*	2500lm	2500lm	-	20	92	25
CMA 32-WDS32C		*	-	-	-	-	3300lm	3430lm	3690lm	32	137	-
CMA 38-WDS32C		*	-	-	-	-	3850lm	4000lm	4260lm	38	173	-

OP - Opal • TR - Transluzent • PR - Prismatisch

* = möglich, - = nicht möglich

EVG - Version EIN/AUS
 -DALI - Version dimmbar mit DALI Protokoll
 -BWM - Version ausgestattet mit Bewegungs- und Lichtsensor
 -MA - Version Master ausgestattet mit Bewegungs- und Lichtsensor. Ermöglicht eine Zuschaltung von SLAVE-Leuchten
 -SL - Version SLAVE
 -IP65 - Variante mit erhöhtem Schutzgrad IP65

Beispielnamen:

CMA 14-WDS25C-PR-DALI-840-RAL9006

CHAMELEON-WDS, 252mm Durchmesser rund, Scheibe prismatisch, 14W LED, DALI, Lichtfarbe 840, Farbe RAL 9006

CMA 32-WDS32C

CHAMELEON-WDS, 325mm Durchmesser rund, Scheibe opal satin, 32W LED, EVG, Lichtfarbe 830, Farbe RAL 9016 Struktur

Lichtverteilungskurve für Allgemeinleuchten

CMZ WDS OP

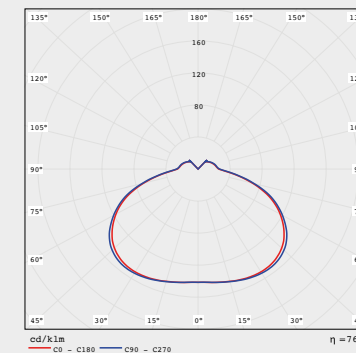

CMZ WDS TR

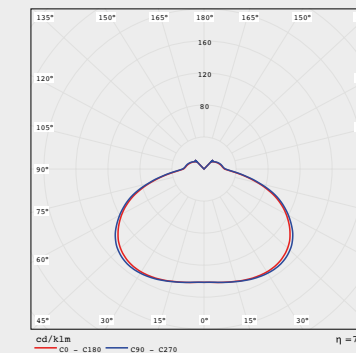

CMZ WDS PR

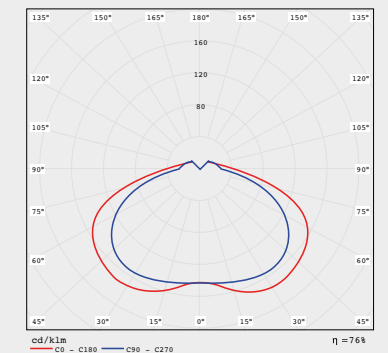

Masstabelle

Name	L	H	KPH	KPL	A	A2	R		
CMZ-WDS25C	Ø252	50	65	26	Ø19	Ø6	105		
CMZ-WDS32C	Ø325	50	75	26	Ø19	Ø6	130		
Zubehör	R1	H1	EB	EH	H2				
CM-ER25C	Ø292	75	259	90	max. 20				
CM-ER32C	Ø362	75	329	90	max. 20				
Zubehör	L	B	H	MAL	KPL	KPH	A	A2	A3
AX Gehäuse	295	90	50	285	40	30	fi6	19	12
Zubehör	L	H	B1	B2	KPH	KPL	R1	R2	R3
CM-BEK32C	328,5	59	362	325,5	15	130	Ø130	Ø19	Ø4

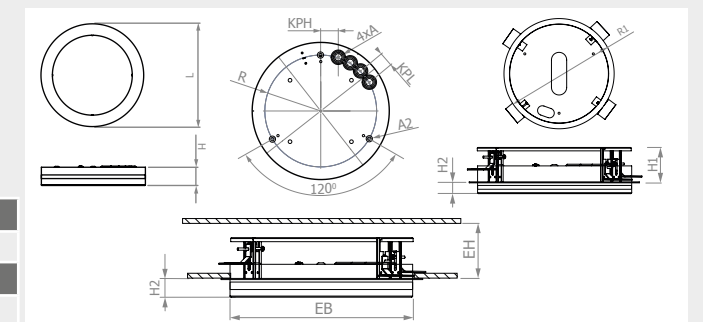

Zubehör

Einbaurahmen



- CM-ER25C
- CM-ER32C

AX-Gehäuse



- AX20 / -AX65

Betoneinbaukasten



- CM-BEK32C

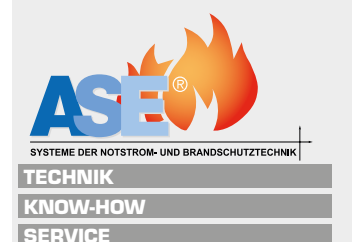
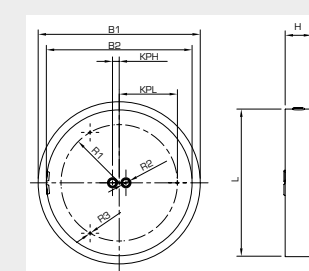
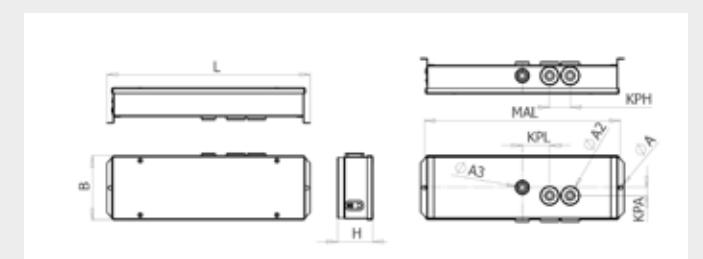

Kombileuchten (Systemleuchten mit/ohne separatem Notkreis)

Name	Diffusor (Standard opal)	Allgemeinkreis										Notkreis									
		Treiber		Version		Lichtfarbe (Standard 830)			Leistung	Strom		Überwachung					Leistung	Strom			
		EVG	-DALI	-BWM	-MA	-SL	830	-840		-850	AC	DC	-u	-uS	-uF	-uR		-uG	-DALI	W	Im
CMZ 14/2-WDS25C	-TR/-PR	*	*	*	*	*	1500lm	1500lm	-	14	56	25	*	*	*	*	*	*	2	240	12
CMZ 14-WDS25C		*	*	*	*	*	1500lm	1500lm	-	14	56	25	*	*	*	*	*	*	6*	400	25
CMZ 20/2-WDS25C		*	-	-	-	-	2000lm	2200lm	2500lm	20	92	25	*	*	*	*	*	*	2	240	12
CMZ 20/2-WDS32C		*	*	*	*	*	2500lm	2500lm	-	20	92	25	*	*	*	*	*	*	2	240	12
CMZ 20-WDS32C		*	*	*	*	*	2500lm	2500lm	-	20	92	25	*	*	*	*	*	*	6*	400	25
CMZ 32/2-WDS32C		*	-	-	-	-	3300lm	3430lm	3690lm	32	137	-	*	*	*	*	*	*	2	240	12
CMZ 38/2-WDS32C		*	-	-	-	-	3850lm	4000lm	4260lm	38	173	-	*	*	*	*	*	*	2	240	12

OP - Opal • TR - Transluzent • PR - Prismatisch

* = möglich, - = nicht möglich

EVG - Version EIN/AUS

-DALI - Version dimmbar mit DALI Protokoll

-BWM - Version ausgestattet mit Bewegungs- und Lichtsensor. Ermöglicht eine Zuschaltung von EVG-Leuchten

-MA - Version Master ausgestattet mit Bewegungs- und Lichtsensor. Ermöglicht eine Zuschaltung von SLAVE-Leuchten

-SL - Version SLAVE

-6* - Bei Versorgung von einer CPS- oder LPS-Anlage wird im DC-Betrieb die Leistung der Allgemein-LED auf ca. 6W begrenzt und der Lichtstrom angepasst.

-IP65 - Variante mit erhöhtem Schutzgrad IP65

Überwachungsoptionen Notkreis

<input type="checkbox"/> Für den Einsatz CPS/LPS ohne Überwachung	<input type="checkbox"/> u/uS Für den Einsatz CPS/LPS mit Überwachungsbaustein SET009/SET010	<input type="checkbox"/> uF Für den Einsatz CPS/LPS mit Überwachungsbaustein
<input type="checkbox"/> uR Für den Einsatz CPS/LPS mit Überwachungsbaustein MU05	<input type="checkbox"/> uG Für den Einsatz CPS/LPS mit Überwachungsbaustein MSu3-S	<input type="checkbox"/> DALI Für den Einsatz CPS/LPS mit DALI

Beispielnamen:

CMZ 14/2-WDS25C-BWM

CHAMELEON-WDS, 252mm Durchmesser rund, Scheibe opal satin, 14W / 2W Not, Bewegungsmelder, Lichtfarbe 830, Farbe RAL 9016 Struktur

CMZ 20-WDS32C-PR-uS

CHAMELEON-WDS, 325mm Durchmesser rund, Scheibe prismatisch, 20W / 6W gedimmt im DC-Betrieb, Überwachungsbaustein SET010, Lichtfarbe 830, Farbe RAL 9016 Struktur

CMZ 38/2-WDS32C

CHAMELEON-WDS, 325mm Durchmesser rund, Scheibe opal satin, 38W LED / 2W Not, Lichtfarbe 830, Farbe RAL 9016 Struktur

Lichtverteilungskurve für Kombileuchten

CMZ WDS OP

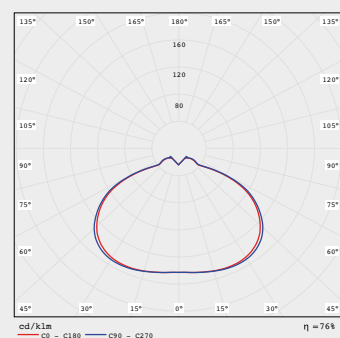

CMZ WDS TR

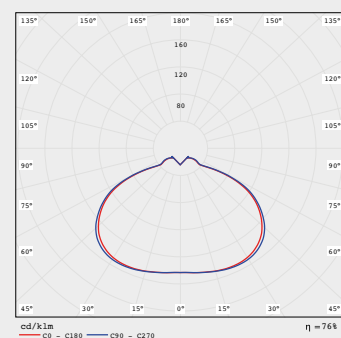

CMZ WDS PR

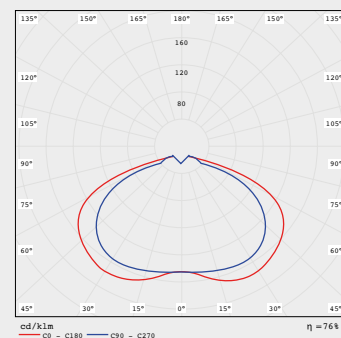

Montagehöhe (m)	2,03	5,37	5,38	5,39	2,03
2,00	2,03	5,37	5,38	5,39	2,03
2,50	2,02	5,65	5,66	5,67	2,02
3,00	1,90	5,76	5,77	5,78	1,90
3,50	1,64	5,72	5,73	5,73	1,64
4,00	1,16	5,53	5,54	5,55	1,17
5,00	-	4,24	4,24	4,24	-
6,00	-	1,51	1,51	1,51	-
7,00	-	-	-	-	-

Montagehöhe (m)	2,20	5,63	5,64	5,65	2,20
2,20	2,20	5,63	5,64	5,65	2,20
2,26	2,26	6,04	6,04	6,05	2,26
2,23	2,23	6,29	6,29	6,29	2,24
2,10	2,10	6,40	6,40	6,40	2,11
1,85	1,85	6,38	6,38	6,39	1,85
0,25	0,25	5,92	5,93	5,94	0,10
-	-	3,96	3,93	3,93	-
-	-	1,06	1,06	0,97	-

Montagehöhe (m)	2,22	5,80	5,47	5,11	1,97
2,22	2,22	5,80	5,47	5,11	1,97
2,25	2,25	6,15	5,80	5,44	1,99
2,17	2,17	6,33	5,98	5,62	1,88
1,96	1,96	6,37	6,01	5,64	1,63
1,56	1,56	6,25	5,87	5,47	1,22
-	-	4,73	4,19	4,18	-
-	-	2,14	1,62	1,61	-
-	-	-	-	-	-

Kombileuchten mit Einzelbatterie

Name	Diffusor (Standard opal)	Allgemeinkreis										Notkreis							
		Treiber		Version		Lichtfarbe (Standard 830)			Leistung	Strom Allgemein		Überbrückungsdauer / Überwachung			Leistung	Strom		Anschlußleistung Not	
		EVG	-DALI	-BWM	-MA	-SL	830	-840		-850	AC	DC	-Su/Au	-DAL		-EVS	W		Im
CME 14/2-3(8)-WDS25C	-TR/-PR	*	*	*	*	*	1500lm	1500lm	-	14	56	25	*	*	*	2	240	12	8,0
CME 20/2-3(8)-WDS25C		*	-	-	-	-	2000lm	2200lm	2500lm	20	92	25	*	*	*	2	240	12	8,0
CME 20/2-3(8)-WDS32C		*	*	*	*	*	2500lm	2500lm	-	20	92	25	*	*	*	2	240	12	8,0
CME 32/2-3(8)-WDS32C		*	-	-	-	-	3300lm	3430lm	3690lm	32	137	-	*	*	*	2	240	12	9,6
CME 38/2-3(8)-WDS32C		*	-	-	-	-	3850lm	4000lm	4260lm	38	173	-	*	*	*	2	240	12	9,6

OP - Opal • TR - Transluzent • PR - Prismatisch

* = möglich, - = nicht möglich

EVG - Version EIN/AUS

-DALI - Version dimmbar mit DALI Protokoll

-BWM - Version ausgestattet mit Bewegungs- und Lichtsensor. Ermöglicht eine Zuschaltung von EVG-Leuchten

-MA - Version Master ausgestattet mit Bewegungs- und Lichtsensor. Ermöglicht eine Zuschaltung von SLAVE-Leuchten

-SL - Version SLAVE

-IP65 - Variante mit erhöhtem Schutzgrad IP65

-HZ - integrierte Akkuheizung 3W bis -20°C (nur bei WDS32C möglich)

-AX.. mit externem Elektronikgehäuse -AX20 (IP20) oder -AX65 (IP65)

Überwachungsoptionen Notkreis

<input type="checkbox"/> 3h -Su/Au Überbrückung 3h automatische Selbstüberwachung	<input type="checkbox"/> 8h -Su/Au Überbrückung 8h automatische Selbstüberwachung	<input type="checkbox"/> 3h -DAL Überbrückung 3h Busbaustein für DAL-VISU
<input type="checkbox"/> 8h -DAL Überbrückung 8h Busbaustein für DAL-VISU	<input type="checkbox"/> 3h -EVS Überbrückung 3h Busbaustein für EVS Zentrale	<input type="checkbox"/> 8h -EVS Überbrückung 8h Busbaustein für EVS Zentrale

Beispielnamen:

CME 14/2-3-WDS25C-BWM-EVS-RAL9005

CHAMELEON-WDS, 252mm Durchmesser rund, Scheibe opal satin, 14W / 2W Not, 3h, Bewegungsmelder, Überwachungsbaustein für EVS Zentrale, Lichtfarbe 830, Farbe RAL 9005

CME 20/2-8-WDS32C-TR-DAL

CHAMELEON-WDS, 325mm Durchmesser rund, Scheibe transluzent satin, 20W / 2W Not, 8h, Überwachungsbaustein für DAL-VISU, Lichtfarbe 830, Farbe RAL 9016 Struktur

CME 38/2-3-WDS32C-Sü-HZ

CHAMELEON-WDS, 325mm Durchmesser rund, Scheibe opal satin, 38W LED / 2W Not, 3h, selbstüberwacht, Lichtfarbe 830, Farbe RAL 9016 Struktur, Akkuheizung

Lichtverteilungskurve für Kombileuchten

CMZ WDS OP

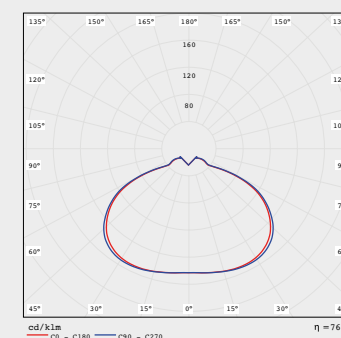

CMZ WDS TR

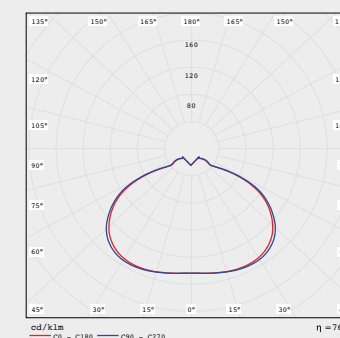

CMZ WDS PR

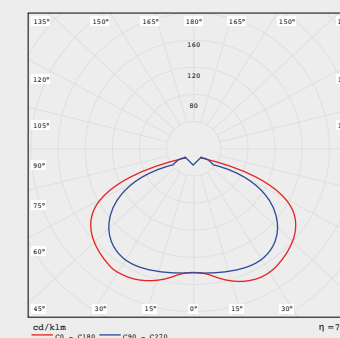

Montagehöhe (m)	1,93	5,16	5,17	5,17	1,93
2,00	1,93	5,16	5,17	5,17	1,93
2,50	1,89	5,40	5,40	5,41	1,89
3,00	1,73	5,46	6,46	5,47	1,73
3,50	1,40	5,36	5,37	5,37	1,41
4,00	0,73	5,10	5,11	5,12	0,74
5,00	-	3,27	3,27	3,28	-
6,00	-	-	-	-	-

Montagehöhe (m)	2,11	5,45	5,45	5,46	2,11
2,11	2,11	5,45	5,45	5,46	2,11
2,15	2,15	5,82	5,82	5,83	2,15
2,10	2,10	6,03	6,03	6,02	2,10
1,93	1,93	6,08	6,09	6,10	1,93
1,61	1,61	6,02	6,02	6,03	1,61
-	-	5,41	5,41	5,42	-
-	-	3,05	3,02	3,03	-

Montagehöhe (m)	2,13	5,60	5,28	4,93	1,88
2,13	2,13	5,60	5,28	4,93	1,88
2,13	2,13	5,91	5,57	5,23	1,88
2,01	2,01	6,05	5,71	5,37	1,73
1,76	1,76	6,04	5,69	5,33	1,44
1,20	1,20	5,86	5,48	5,09	0,83
-	-	3,82	3,33	3,32	-
-	-	-	-	-	-

CMA/Z/E DS Aufbaumontage

DECKE, WAND



opal satin - Standard



opal transluzent



prismatisch

Chameleon DS

Die Leuchten dienen zur Allgemeinbeleuchtung von öffentlichen Gebäuden und Kommunikationswegen. Die Produkte sind gem. DIN EN 60598-1, DIN EN 60598-2-22, DIN EN 1838 entwickelt, gefertigt und geprüft.

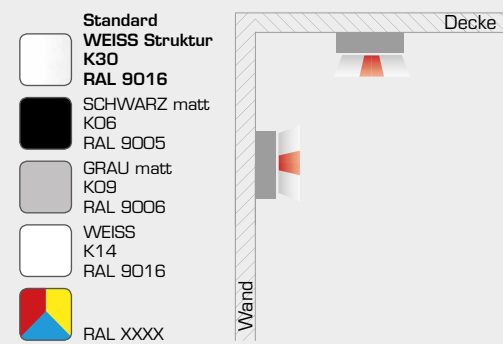

Technische Daten	
Nennspannung	<ul style="list-style-type: none"> Allgemeinkreis: AC 230V +/- 10%; 50-60Hz, DC 176 - 276V Notkreis Zentralbatterie: AC 230V +/- 10%; 50-60Hz, DC 176 - 264V Notkreis Einzelbatterie: AC 230V +/- 10%; 50-60Hz
Schutzklasse	I
Schutzart	IP20
Energieklasse	A+
Umgebungstemperatur ta	
Allgemeinleuchten CMA	von -5°C bis +40°C
Kombileuchten für Zentralbatterie CMZ	von -5°C bis +40°C
Kombileuchten für Einzelbatterie CME	von +5°C bis +40°C
Leuchtenkörper	
Leuchtenkörper aus Stahlblech gekantet und pulverbeschichtet, Farbe nach RAL.	
Leuchtmittel	
LED	2500lm - 4260lm
Lebensdauer	50.000h L70B50
CRI Ra	≥80
Lichtfarben	
- 830 (3.000K) - Standard	
- 840 (4.000K)	
- 850 (5.000K)	
Diffusor	
OP	opale Scheibe satin (Standard)
TR	opale Scheibe transluzent
PR	prismatoidische, dekorative Scheibe
Montage	
Aufbaumontage für Wand und Decke, die Leuchte ist für Montage auf normal entflammbar Oberflächen geeignet. Zubehör für Einbaumontage.	
Durchgangsverdrahtung	<ul style="list-style-type: none"> Allgemeinleuchten: 3x max 2,5mm² Kombileuchten für Zentralbatterie: 3x max 2,5mm² Kombileuchten für Einzelbatterie: 4x max 2,5mm² DALI: 5x max 2,5mm²
max. Kabeldurchmesser 13mm	

Allgemeinleuchten

Name	Diffusor (Standard opal)	Allgemeinkreis										
		Treiber		Version			Lichtfarbe (Standard 830)			Leistung	Strom	
		EVG	-DALI	-BWM	-MA	-SL	830 (3000K)	-840 (4000K)	-850 (5000K)		AC	DC
CMA 20-DS32C	-TR/-PR	*	*	*	*	*	2500lm	2500lm	-	20	92	25
CMA 32-DS32C		*	-	-	-	-	3300lm	3430lm	3690lm	32	137	-
CMA 38-DS32C		*	-	-	-	-	3850lm	4000lm	4260lm	38	173	-

OP - Opal • TR - Transluzent • PR - Prismatisch

* = möglich, - = nicht möglich

EVG - Version EIN/AUS
 -DALI - Version dimmbar mit DALI Protokoll
 -BWM - Version ausgestattet mit Bewegungs- und Lichtsensor. Ermöglicht eine Zuschaltung von EVG-Leuchten
 -MA - Version Master ausgestattet mit Bewegungs- und Lichtsensor. Ermöglicht eine Zuschaltung von SLAVE-Leuchten
 -SL - Version SLAVE

Beispielnamen:

CMA 20-DS32C-PR-DALI-840-RAL9006

CHAMELEON-DS, 325mm Durchmesser rund mit 8x möglichen Kabeleinführungen, Scheibe prismatisch, 20W LED, DALI, Lichtfarbe 840, Farbe RAL 9006

CMA 32-DS32C

CHAMELEON-DS, 325mm Durchmesser rund mit 8x möglichen Kabeleinführungen, Scheibe opal satin, 32W LED, EVG, Lichtfarbe 830, Farbe RAL 9016 Struktur

Lichtverteilungskurve für Allgemeinleuchten

CMZ DS OP

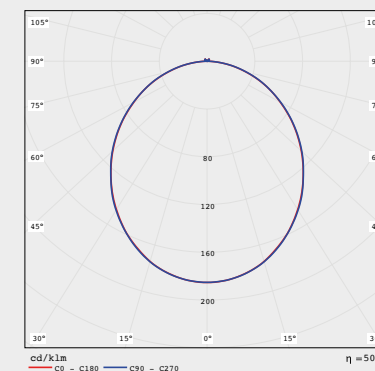

CMZ DS TR

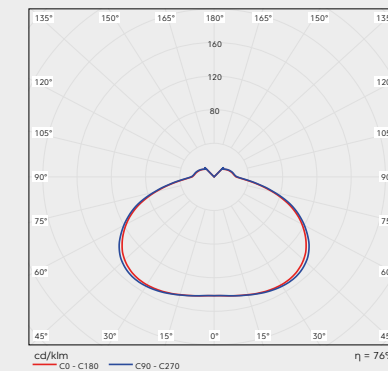

CMZ DS PR

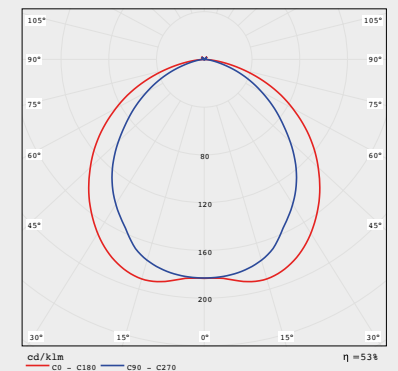

Masstabelle

Name	L	H	H2	KPH	KPL	A	A2	R
CMZ-DS32C	Ø325	50	75	75	26	Ø19	Ø6	130

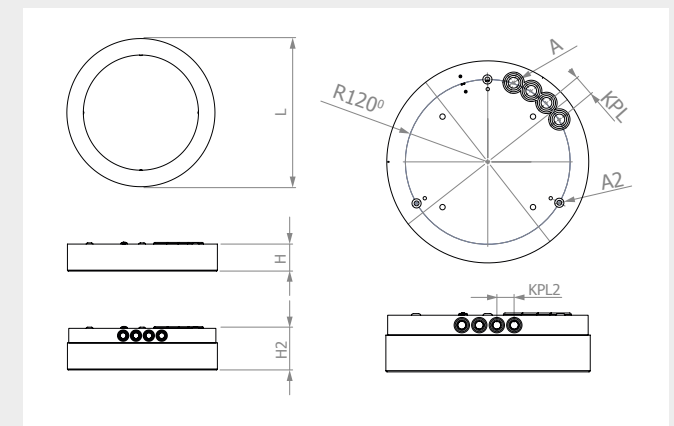

Kombileuchten (Systemleuchten mit/ohne separatem Notkreis)

Name	Diffusor (Standard opal)	Allgemeinkreis										Notkreis										
		Treiber		Version			Lichtfarbe (Standard 830)			Leistung		Strom		Überwachung					Leistung		Strom	
		EVG	-DALI	-BWM	-MA	-SL	830	-840	-850	W	mA	mA	-ü	-uS	-uF	-uR	-uG	-DALI	W	lm	mA	DC
CMZ 20/2-DS32C	-TR/-PR	*	*	*	*	*	2500lm	2500lm	-	20	92	25	*	*	*	*	*	2	240	12		
CMZ 20-DS32C		*	*	*	*	*	2500lm	2500lm	-	20	92	25	*	*	*	*	*	6*	400	25		
CMZ 32/2-DS32C		*	-	-	-	-	3300lm	3430lm	3690lm	32	137	-	*	*	*	*	*	2	240	12		
CMZ 38/2-DS32C		*	-	-	-	-	3850lm	4000lm	4260lm	38	173	-	*	*	*	*	*	2	240	12		

OP - Opal • TR - Transluzent • PR - Prismatisch

* = möglich, - = nicht möglich

EVG - Version EIN/AUS

-DALI - Version dimmbar mit DALI Protokoll

-BWM - Version ausgestattet mit Bewegungs- und Lichtsensor. Ermöglicht eine Zuschaltung von EVG-Leuchten

-MA - Version Master ausgestattet mit Bewegungs- und Lichtsensor. Ermöglicht eine Zuschaltung von SLAVE-Leuchten

-SL - Version SLAVE

-6* - Bei Versorgung von einer CPS- oder LPS-Anlage wird im DC-Betrieb die Leistung der Allgemein-LED auf ca. 6W begrenzt und der Lichtstrom angepasst.

Überwachungsoptionen Notkreis

<input type="checkbox"/> Für den Einsatz CPS/LPS ohne Überwachung	<input type="checkbox"/> u/uS Für den Einsatz CPS/LPS mit Überwachungsbaustein SET009/SET010	<input type="checkbox"/> uF Für den Einsatz CPS/LPS mit Überwachungsbaustein
<input type="checkbox"/> uR Für den Einsatz CPS/LPS mit Überwachungsbaustein MU05	<input type="checkbox"/> uG Für den Einsatz CPS/LPS mit Überwachungsbaustein MSu3-S	<input type="checkbox"/> DALI Für den Einsatz CPS/LPS mit DALI

Beispielnamen:

CMZ 20-DS32C-PR-uS

CHAMELEON-DS, 325mm Durchmesser rund mit 8x möglichen Kabeleinführungen, Scheibe prismatisch, 20W / 6W gedimmt im DC-Betrieb, Überwachungsbaustein SET010, Lichtfarbe 830, Farbe RAL 9016 Struktur

CMZ 38/2-DS32C

CHAMELEON-DS, 325mm Durchmesser rund mit 8x möglichen Kabeleinführungen, Scheibe opal satin, 38W LED / 2W Not, Lichtfarbe 830, Farbe RAL 9016 Struktur

Lichtverteilungskurve für Kombileuchten

CMZ DS OP

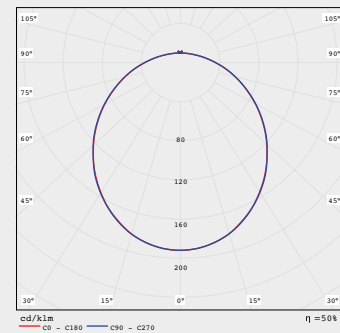

CMZ DS TR

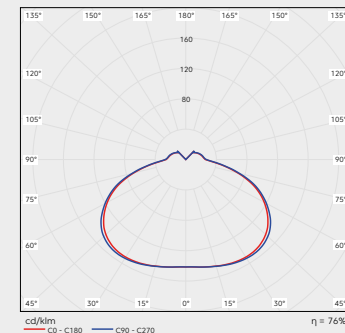

CMZ DS PR

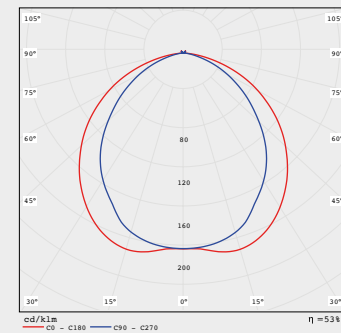

Montagehöhe (m)	2,00	2,50	3,00	3,50	4,00	5,00	6,00	7,00
2,03	5,37	5,38	5,39	2,03				
2,50	2,02	5,65	5,66	5,67	2,02			
3,00	1,90	5,76	5,77	5,78	1,90			
3,50	1,64	5,72	5,73	5,73	1,64			
4,00	1,16	5,53	5,54	5,55	1,17			
5,00	-	4,24	4,24	4,24	-			
6,00	-	1,51	1,51	1,51	-			
7,00	-	-	-	-	-			

Montagehöhe (m)	2,20	2,26	2,23	2,10	1,85	0,25	-	-
5,63	5,64	5,65	2,20					
2,26	6,04	6,04	6,05	2,26				
2,23	6,29	6,29	6,29	2,24				
2,10	6,40	6,40	6,40	2,11				
1,85	6,38	6,38	6,39	1,85				
0,25	5,92	5,93	5,94	0,10				
-	3,96	3,93	3,93	-				
-	1,06	1,06	0,97	-				

Montagehöhe (m)	2,22	2,25	2,17	1,96	1,56	-	-	-
5,80	5,47	5,11	1,97					
2,25	6,15	5,80	5,44	1,99				
2,17	6,33	5,98	5,62	1,88				
1,96	6,40	6,40	6,40	2,11				
1,56	6,25	5,87	5,47	1,22				
-	4,73	4,19	4,18	-				
-	2,14	1,62	1,61	-				
-	-	-	-	-				

Kombileuchten mit Einzelbatterie

Name	Diffusor (Standard opal)	Allgemeinkreis										Notkreis									
		Treiber		Version			Lichtfarbe (Standard 830)			Leistung		Strom Allgemein		Überbrückungsdauer / Überwachung			Leistung		Strom		Anschlußleistung Not
		EVG	-DALI	-BWM	-MA	-SL	830	-840	-850	W	mA	mA	-Su/Au	-DAL	-EVS	W	lm	mA	DC		
CME 20/2-3(8)-DS32C	-TR/-PR	*	*	*	*	*	2500lm	2500lm	-	20	92	25	*	*	*	2	240	12	8,0		
CME 32/2-3(8)-DS32C		*	-	*	-	-	3300lm	3430lm	3690lm	32	137	-	*	*	*	2	240	12	8,0		
CME 38/2-3(8)-DS32C		*	-	*	-	-	3850lm	4000lm	4260lm	38	173	-	*	*	*	2	240	12	8,0		

OP - Opal • TR - Transluzent • PR - Prismatisch

* = möglich, - = nicht möglich

EVG - Version EIN/AUS

-DALI - Version dimmbar mit DALI Protokoll

-BWM - Version ausgestattet mit Bewegungs- und Lichtsensor. Ermöglicht eine Zuschaltung von EVG-Leuchten

-MA - Version Master ausgestattet mit Bewegungs- und Lichtsensor. Ermöglicht eine Zuschaltung von SLAVE-Leuchten

-SL - Version SLAVE

Überwachungsoptionen Notkreis

<input type="checkbox"/> 3h -Su/Au Überbrückung 3h automatische Selbstüberwachung	<input type="checkbox"/> 8h -Su/Au Überbrückung 8h automatische Selbstüberwachung	<input type="checkbox"/> 3h -DAL Überbrückung 3h Busbaustein für DAL-VISU
<input type="checkbox"/> 8h -DAL Überbrückung 8h Busbaustein für DAL-VISU	<input type="checkbox"/> 3h -EVS Überbrückung 3h Busbaustein für EVS Zentrale	<input type="checkbox"/> 8h -EVS Überbrückung 8h Busbaustein für EVS Zentrale

Beispielnamen:

CME 20/2-8-DS32C-TR-DAL

CHAMELEON-DS, 325mm Durchmesser rund, mit 8x möglichen Kabeleinführungen, Scheibe transluzent satin, 20W / 2W Not, 8h, Überwachungsbaustein für DAL-VISU, Lichtfarbe 830, Farbe RAL 9016 Struktur

CME 38/2-3-D32SC-Su

CHAMELEON-DS, 325mm Durchmesser rund, mit 8x möglichen Kabeleinführungen, Scheibe opal satin, 38W LED / 2W Not, 3h, selbstüberwacht, Lichtfarbe 830, Farbe RAL 9016 Struktur

Lichtverteilungskurve für Kombileuchten

CMZ DS OP

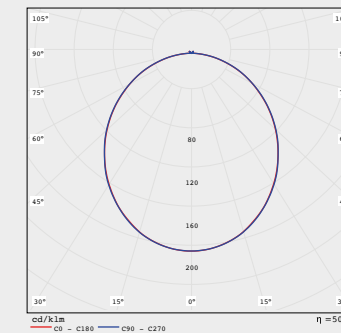

CMZ DS TR

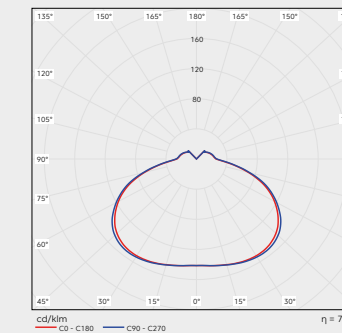

CMZ DS PR

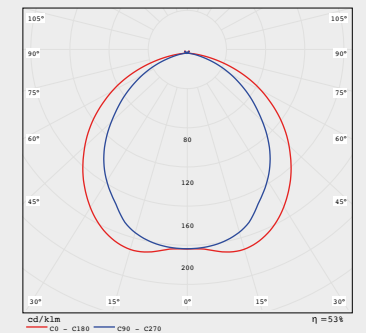

Montagehöhe (m)	2,00	2,50	3,00	3,50	4,00	5,00	6,00
1,93	5,16	5,17	5,17	1,93			
2,50	1,89	5,40	5,40	5,41	1,89		
3,00	1,73	5,46	6,46	5,47	1,73		
3,50	1,40	5,36	5,37	5,37	1,41		
4,00	0,73	5,10	5,11	5,12	0,74		
5,00	-	3,27	3,27	3,28	-		
6,00	-	-	-	-	-		

Montagehöhe (m)	2,11	2,15	2,10	1,93	1,61	-	-
5,45	5,45	5,46	2,11				
2,15	5,82	5,82	5,83	2,15			
2,10	6,03	6,03	6,02	2,10			
1,93	6,08	6,09	6,10	1,93			
1,61	6,02	6,02	6,03	1,61			
-	5,41	5,41	5,42	-			
-	3,05	3,02	3,03	-			

Montagehöhe (m)	2,13	2,13	2,01	1,76	1,20	-	-
5,60	5,28	4,93	1,88				
2,13	5,91	5,57	5,23	1,88			
2,01	6,05	5,71	5,37	1,73			
1,76	6,04	5,69	5,33	1,44			
1,20	5,86	5,48	5,09	0,83			
-	3,82	3,33	3,32	-			
-	-	-	-	-			

CMA/Z/E WDG Aufbaumontage

DECKE, WAND

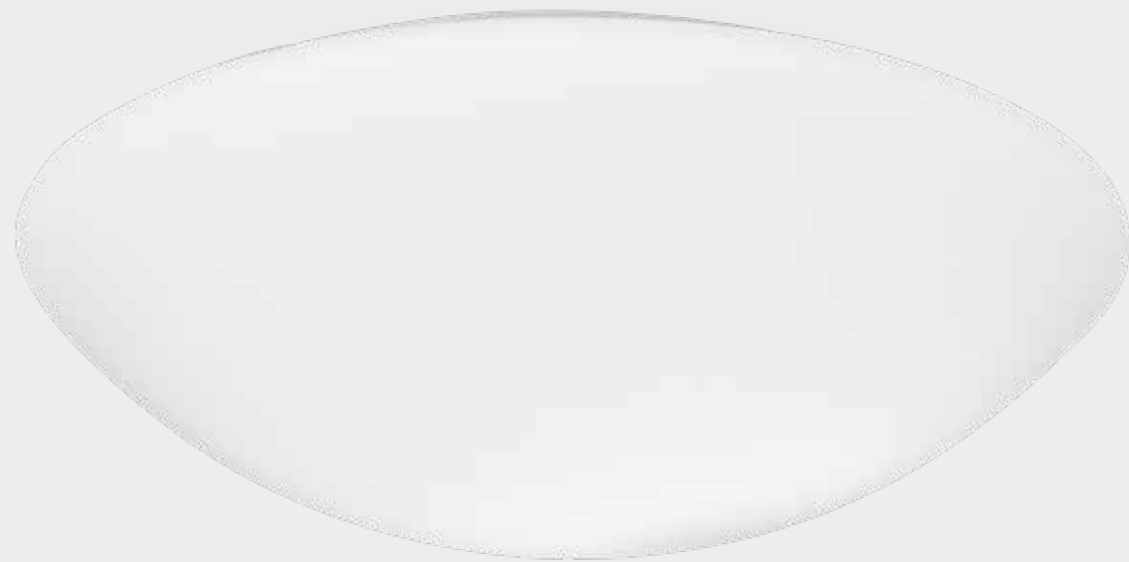

Chameleon WDG

Die Leuchten dienen zur Allgemeinbeleuchtung von öffentlichen Gebäuden und Kommunikationswegen. Die Produkte sind gem. DIN EN 60598-1, DIN EN 60598-2-22, DIN EN 1838 entwickelt, gefertigt und geprüft.

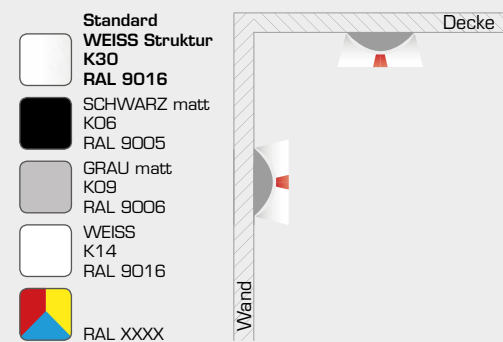

Technische Daten	
Nennspannung	<ul style="list-style-type: none"> Allgemeinkreis: AC 230V +/- 10%; 50-60Hz, DC 176 - 276V Notkreis Zentralbatterie: AC 230V +/- 10%; 50-60Hz, DC 176 - 264V Notkreis Einzelbatterie: AC 230V +/- 10%; 50-60Hz
Schutzklasse	I
Schutzart	IP20
Energieklasse	A+
Umgebungstemperatur ta	
Allgemeinleuchten CMA	von -5°C bis +40°C
Kombileuchten für Zentralbatterie CMZ	von -5°C bis +40°C
Kombileuchten für Einzelbatterie CME	von +5°C bis +40°C
Leuchtenkörper	
Leuchtenkörper aus Stahlblech gekantet und pulverbeschichtet, Farbe nach RAL.	
Leuchtmittel	
LED	1500lm - 4260lm
Lebensdauer	50.000h L70B50
CRI	Ra ≥ 80
Lichtfarben	
- 830 (3.000K) - Standard	
- 840 (4.000K)	
- 850 (5.000K)	
Diffusor	
WDG	Glashaube oval
Montage	
Aufbaumontage für Wand und Decke, die Leuchte ist für Montage auf normal entflammbar Oberflächen geeignet. Zubehör für Einbaumontage.	
Durchgangsverdrahtung	<ul style="list-style-type: none"> Allgemeinleuchten: 3x max 2,5mm² Kombileuchten für Zentralbatterie: 3x max 2,5mm² Kombileuchten für Einzelbatterie: 4x max 2,5mm² DALI: 5x max 2,5mm²
max. Kabeldurchmesser 13mm	

Allgemeinleuchten

Name	Allgemeinkreis										
	Treiber		Version			Lichtfarbe (Standard 830)			Leistung	Strom	
	EVG	-DALI	-BWM	-MA	-SL	830 (3000K)	-840 (4000K)	-850 (5000K)		AC	DC
CMA 14-WDG28C	*	*	*	*	*	1500lm	1500lm	-	14	56	25
CMA 20-WDG28C	*	-	*	-	-	2000lm	2200lm	2500lm	20	92	25
CMA 20-WDG40C	*	*	*	*	*	2500lm	2500lm	-	20	92	25
CMA 32-WDG40C	*	-	*	-	-	3300lm	3430lm	3690lm	32	137	-
CMA 38-WDG40C	*	-	*	-	-	3850lm	4000lm	4260lm	38	173	-

* = möglich, - = nicht möglich

EVG - Version EIN/AUS
 -DALI - Version dimmbar mit DALI Protokoll
 -BWM - Version ausgestattet mit Bewegungs- und Lichtsensor. Ermöglicht eine Zuschaltung von EVG-Leuchten
 -MA - Version Master ausgestattet mit Bewegungs- und Lichtsensor. Ermöglicht eine Zuschaltung von SLAVE-Leuchten
 -SL - Version SLAVE

-020 - 2x Zusätzliche Kabeleinführung von der Seite

Beispielnamen:

CMA 14-WDG28C

CHAMELEON-WDG, 279mm Durchmesser rund, 14W LED, EVG, Lichtfarbe 830

CMA 20-WDG40C-DALI-840

CHAMELEON-WDG, 400mm Durchmesser rund, 20W LED, DALI, Lichtfarbe 840

CMA 32-WDG40C-BWM

CHAMELEON-WDG, 400mm Durchmesser rund, 32W LED, EVG, Lichtfarbe 830, Bewegungsmelder

Lichtverteilungskurve für Allgemeinleuchten

CMZ WDG

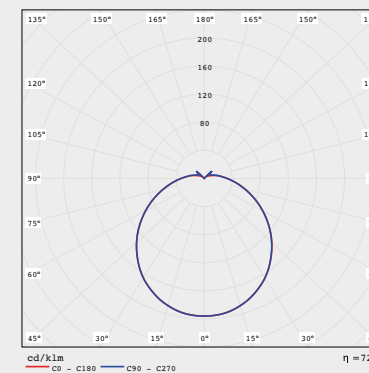

Masstabelle

Name	L	H	KPH	KPL	A	A2	R
CMZ-WDG28C	Ø279	140	65	26	Ø19	Ø6	105
CMZ-WDG40C	Ø400	140	75	26	Ø19	Ø6	130

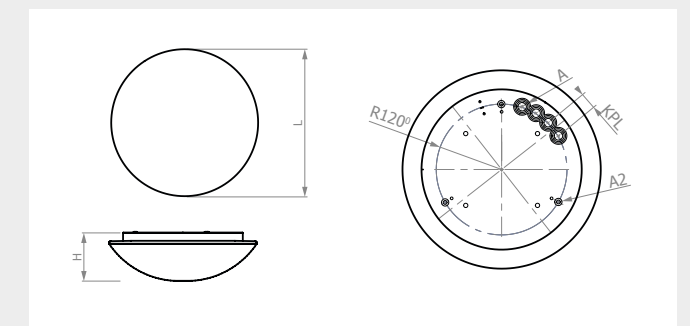

Kombileuchten (Systemleuchten mit/ohne separatem Notkreis)

Name	Allgemeinkreis										Notkreis										
	Treiber		Version			Lichtfarbe (Standard 830)			Leistung	Strom			Überwachung					Leistung	Strom		Anschlußleistung Not
	EVG	-DALI	-BWM	-MA	-SL	830	-840	-850		W	mA	mA	-u	-uS	-uF	-uR	-uG		-DALI	W	
CMZ 14/2-WDG28C	*	*	*	*	*	1500lm	1500lm	-	14	56	25	*	*	*	*	*	*	2	240	12	
CMZ 14-WDG28C	*	*	*	*	*	1500lm	1500lm	-	14	56	25	*	*	*	*	*	*	6*	400	25	
CMZ 20/2-WDG28C	*	*	*	*	*	2000lm	2200lm	2500lm	20	92	25	*	*	*	*	*	*	2	240	12	
CMZ 20/2-WDG40C	*	*	*	*	*	2500lm	2500lm	-	20	92	25	*	*	*	*	*	*	2	240	12	
CMZ 20-WDG40C	*	*	*	*	*	2500lm	2500lm	-	20	92	25	*	*	*	*	*	*	6*	400	25	
CMZ 32/2-WDG40C	*	-	*	-	-	3300lm	3430lm	3690lm	32	137	-	*	*	*	*	*	*	2	240	12	
CMZ 38/2-WDG40C	*	-	*	-	-	3850lm	4000lm	4260lm	38	173	-	*	*	*	*	*	*	2	240	12	

* = möglich, - = nicht möglich

EVG - Version EIN/AUS

-DALI - Version dimmbar mit DALI Protokoll

-BWM - Version ausgestattet mit Bewegungs- und Lichtsensor. Ermöglicht eine Zuschaltung von EVG-Leuchten

-MA - Version Master ausgestattet mit Bewegungs- und Lichtsensor. Ermöglicht eine Zuschaltung von SLAVE-Leuchten

-SL - Version SLAVE

-6* - Bei Versorgung von einer CPS- oder LPS-Anlage wird im DC-Betrieb die Leistung der Allgemein-LED auf ca. 6W begrenzt und der Lichtstrom angepasst.

-040 - 4 x Zusätzliche Kabeleinführung von der Seite

Überwachungsoptionen Notkreis

<input type="checkbox"/> Für den Einsatz CPS/LPS ohne Überwachung	<input type="checkbox"/> u/uS Für den Einsatz CPS/LPS mit Überwachungsbaustein SET009/SET010	<input type="checkbox"/> uF Für den Einsatz CPS/LPS mit Überwachungsbaustein
<input type="checkbox"/> uR Für den Einsatz CPS/LPS mit Überwachungsbaustein MU05	<input type="checkbox"/> uG Für den Einsatz CPS/LPS mit Überwachungsbaustein MSu3-S	<input type="checkbox"/> DALI Für den Einsatz CPS/LPS mit DALI

Beispielnamen:

CMZ 14-WDG28C-uS

CHAMELEON-WDG, 279mm Durchmesser rund, 14W / 6W gedimmt im DC-Betrieb, Überwachungsbaustein SET010, Lichtfarbe 830

CMZ 20/2-WDG28C

CHAMELEON-WDG, 279mm Durchmesser rund, 20W / 2W Not, Lichtfarbe 830

CMZ 38/2-WDG40C-uG-840

CHAMELEON-WDG, 400mm Durchmesser rund, 38W LED / 2W Not, Überwachungsbaustein ML-S, Lichtfarbe 840

Lichtverteilungskurve für Kombileuchten

CMZ WDG

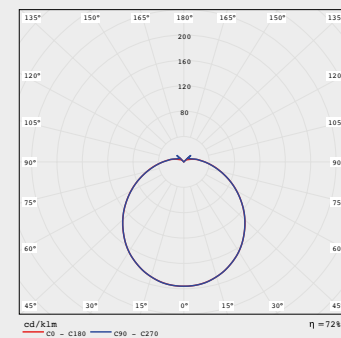

Montagehöhe (m)	2,38	6,25	6,25	6,25	2,38
2,00	2,38	6,25	6,25	6,25	2,38
2,50	2,42	6,60	6,60	6,60	2,42
3,00	2,35	6,80	6,80	6,80	2,35
3,50	2,18	6,85	6,85	6,84	2,18
4,00	1,86	6,76	6,76	6,76	1,86
5,00	-	6,14	6,14	6,14	-
6,00	-	3,78	3,78	3,78	-

Kombileuchten mit Einzelbatterie

Name	Allgemeinkreis										Notkreis									
	Treiber		Version			Lichtfarbe (Standard 830)			Leistung	Strom Allgemein		Überbrückungsdauer / Überwachung			Leistung	Strom		Anschlußleistung Not		
	EVG	-DALI	-BWM	-MA	-SL	830	-840	-850		W	mA	mA	-Su/Au	-DAL		-EVS	W		Im	DC
CMZ 14/2-3(8)-WDG28C	*	*	*	*	*	1500lm	1500lm	-	14	56	25	*	*	*	2	240	12	8,0		
CMZ 20/2-3(8)-WDG28C	*	-	*	-	-	2000lm	2200lm	2500lm	20	92	25	*	*	*	2	240	12	8,0		
CMZ 20/2-3(8)-WDG40C	*	*	*	*	*	2500lm	2500lm	-	20	92	25	*	*	*	2	240	12	8,0		
CMZ 32/2-3(8)-WDG40C	*	-	*	-	-	3300lm	3430lm	3690lm	32	137	-	*	*	*	2	240	12	9,6		
CMZ 38/2-3(8)-WDG40C	*	-	*	-	-	3850lm	4000lm	4260lm	38	173	-	*	*	*	2	240	12	9,6		

* = möglich, - = nicht möglich

EVG - Version EIN/AUS

-DALI - Version dimmbar mit DALI Protokoll

-BWM - Version ausgestattet mit Bewegungs- und Lichtsensor. Ermöglicht eine Zuschaltung von EVG-Leuchten

-MA - Version Master ausgestattet mit Bewegungs- und Lichtsensor. Ermöglicht eine Zuschaltung von SLAVE-Leuchten

-SL - Version SLAVE

-040 - 4 x Zusätzliche Kabeleinführung von der Seite

Überwachungsoptionen Notkreis

<input type="checkbox"/> 3h -Su/Au Überbrückung 3h automatische Selbstüberwachung	<input type="checkbox"/> 8h -Su/Au Überbrückung 8h automatische Selbstüberwachung	<input type="checkbox"/> 3h -DAL Überbrückung 3h Busbaustein für DAL-VISU
<input type="checkbox"/> 8h -DAL Überbrückung 8h Busbaustein für DAL-VISU	<input type="checkbox"/> 3h -EVS Überbrückung 3h Busbaustein für EVS Zentrale	<input type="checkbox"/> 8h -EVS Überbrückung 8h Busbaustein für EVS Zentrale

Beispielnamen:

CMZ 20/2-8-WDG28C-DAL

CHAMELEON-WDG, 279mm Durchmesser rund, 20W / 2W Not, EVG, 8h, Überwachungsbaustein für DAL-VISU, Lichtfarbe 830

CMZ 38/2-3-WDG40C-Su

CHAMELEON-WDG, 400mm Durchmesser rund, 38W LED / 2W Not, EVG, 3h, selbstüberwacht, Lichtfarbe 830

Lichtverteilungskurve für Kombileuchten

CMZ WDG

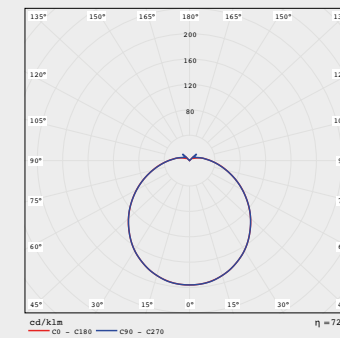

Montagehöhe (m)	2,27	6,01	6,01	6,01	2,28
2,00	2,27	6,01	6,01	6,01	2,28
2,50	2,29	6,32	6,33	6,33	2,28
3,00	2,19	6,48	6,48	6,48	2,19
3,50	1,98	6,48	6,48	6,48	1,98
4,00	1,58	6,33	6,33	6,34	1,58
5,00	-	5,54	5,54	5,54	-
6,00	-	2,77	2,77	2,77	-

CMA/Z/E WDF Aufbaumontage

DECKE, WAND

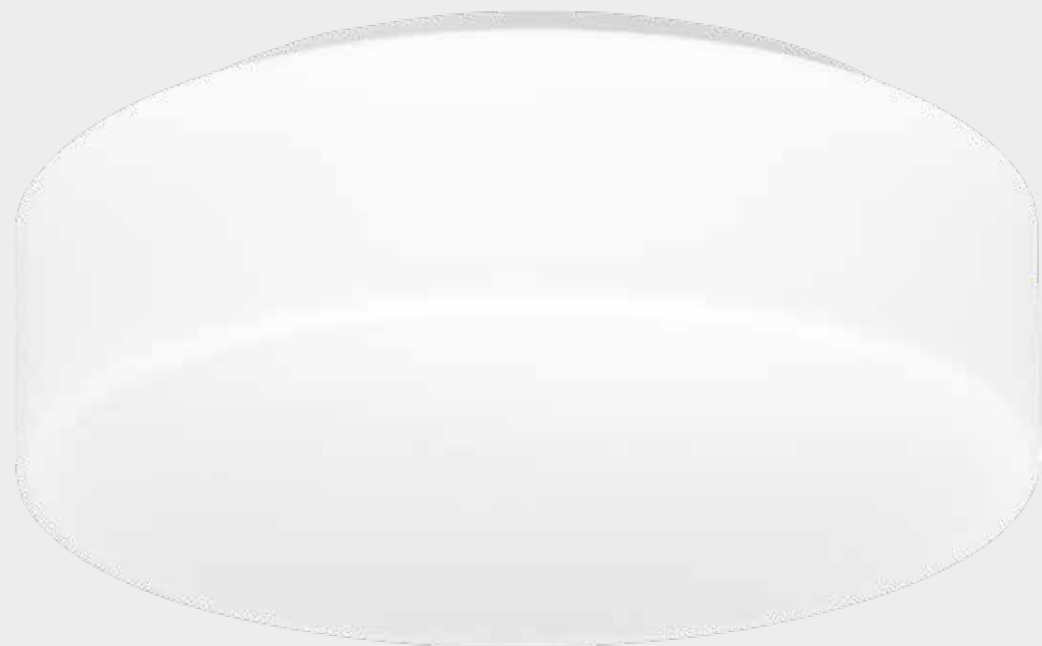

Chameleon WDF

Die Leuchten dienen zur Allgemeinbeleuchtung von öffentlichen Gebäuden und Kommunikationswegen. Die Produkte sind gem. DIN EN 60598-1, DIN EN 60598-2-22, DIN EN 1838 entwickelt, gefertigt und geprüft.

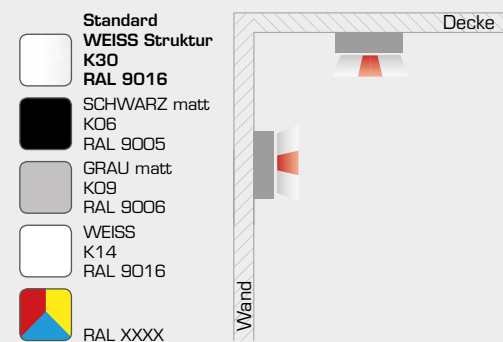

Technische Daten	
Nennspannung	<ul style="list-style-type: none"> Allgemeinkreis: AC 230V +/- 10%; 50-60Hz, DC 176 - 276V Notkreis Zentralbatterie: AC 230V +/- 10%; 50-60Hz, DC 176 - 264V Notkreis Einzelbatterie: AC 230V +/- 10%; 50-60Hz
Schutzklasse	I
Schutzart	IP20
Energieklasse	A+
Umgebungstemperatur ta	
Allgemeinleuchten CMA	von -5°C bis +40°C
Kombileuchten für Zentralbatterie CMZ	von -5°C bis +40°C
Kombileuchten für Einzelbatterie CME	von +5°C bis +40°C
Leuchtenkörper	
Leuchtenkörper aus Stahlblech gekantet und pulverbeschichtet, Farbe nach RAL.	
Leuchtmittel	
LED	1500lm - 2500lm
Lebensdauer	50.000h L70B50
CRI	Ra ≥ 80
Lichtfarben	
- 830 (3.000K) - Standard	
- 840 (4.000K)	
- 850 (5.000K)	
Diffusor	
WDF	Glashaube flach
Montage	
Aufbaumontage für Wand und Decke, die Leuchte ist für Montage auf normal entflammbar Oberflächen geeignet. Zubehör für Einbaumontage.	
Durchgangsverdrahtung	<ul style="list-style-type: none"> Allgemeinleuchten: 3x max 2,5mm² Kombileuchten für Zentralbatterie: 3x max 2,5mm² Kombileuchten für Einzelbatterie: 4x max 2,5mm² DALI: 5x max 2,5mm²
max. Kabeldurchmesser 13mm	

Allgemeinleuchten

Name	Allgemeinkreis										
	Treiber		Version			Lichtfarbe (Standard 830)			Leistung	Strom	
	EVG	-DALI	-BWM	-MA	-SL	830 (3000K)	-840 (4000K)	-850 (5000K)		AC mA	DC mA
CMA 14-WDF30C	*	*	*	*	*	1500lm	1500lm	-	14	56	25
CMA 20-WDF30C	*	-	*	-	-	2000lm	2200lm	2500lm	20	92	25
CMA 20-WDF40C	*	*	*	*	*	2500lm	2500lm	-	20	92	25
CMA 32-WDF40C	*	-	*	-	-	3300lm	3430lm	3690lm	32	137	-
CMA 38-WDF40C	*	-	*	-	-	3850lm	4000lm	4260lm	38	173	-

* = möglich, - = nicht möglich

EVG - Version EIN/AUS
 -DALI - Version dimmbar mit DALI Protokoll
 -BWM - Version ausgestattet mit Bewegungs- und Lichtsensor. Ermöglicht eine Zuschaltung von EVG-Leuchten
 -MA - Version Master ausgestattet mit Bewegungs- und Lichtsensor. Ermöglicht eine Zuschaltung von SLAVE-Leuchten
 -SL - Version SLAVE

-O20 - 2 x Zusätzliche Kabeleinführung von der Seite

Beispielnamen:

CMA 14-WDF30C

CHAMELEON-WDF, 305mm Durchmesser rund, 14W LED, EVG, Lichtfarbe 830

CMA 20-WDF30C-BWM-840

CHAMELEON-WDF, 305mm Durchmesser rund, 20W LED, EVG, Bewegungsmelder, Lichtfarbe 840

Lichtverteilungskurve für Allgemeinleuchten

CMZ WDF

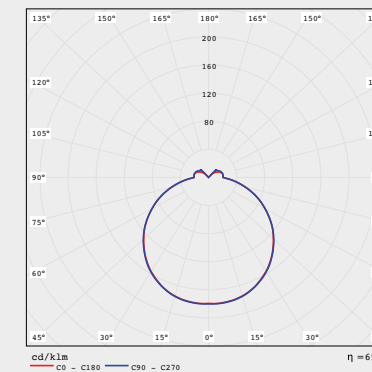

Masstabelle

Name	L	H	KPH	KPL	A	A2	R
CMZ-WDF30C	Ø305	100	75	26	Ø19	Ø6	105
CMZ-WDF40C	Ø400	114	75	26	Ø19	Ø6	130

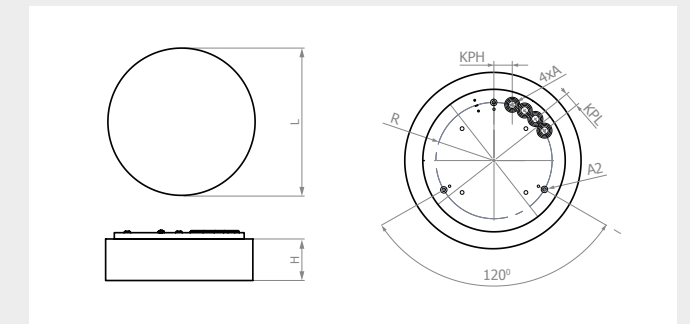

Kombileuchten (Systemleuchten mit/ohne separatem Notkreis)

Name	Allgemeinkreis										Notkreis									
	Treiber		Version		Lichtfarbe (Standard 830)			Leistung	Strom		Überwachung					Leistung	Strom		Anschlußleistung Not	
	EVG	-DALI	-BWM	-MA	-SL	830	-840		-850	AC	DC	-u	-uS	-uF	-uR		-uG	-DALI		W
CMZ 14/2-WDGF30C	*	*	*	*	*	1500lm	1500lm	-	14	56	25	*	*	*	*	*	*	2	240	12
CMZ 14-WDGF30C	*	*	*	*	*	1500lm	1500lm	-	14	56	25	*	*	*	*	*	*	6*	400	25
CMZ 20/2-WDGF30C	*	-	*	-	-	2000lm	2200lm	2500lm	20	92	25	*	*	*	*	*	*	2	240	12
CMZ 20/2-WDGF40C	*	*	*	*	*	2500lm	2500lm	-	20	92	25	*	*	*	*	*	*	2	240	12
CMZ 20-WDGF40C	*	*	*	*	*	2500lm	2500lm	-	20	92	25	*	*	*	*	*	*	6*	400	25
CMZ 32/2-WDGF40C	*	-	*	-	-	3300lm	3430lm	3690lm	32	137	-	*	*	*	*	*	*	2	240	12
CMZ 38/2-WDGF40C	*	-	*	-	-	3850lm	4000lm	4260lm	38	173	-	*	*	*	*	*	*	2	240	12

* = möglich, - = nicht möglich

EVG - Version EIN/AUS

-DALI - Version dimmbar mit DALI Protokoll

-BWM - Version ausgestattet mit Bewegungs- und Lichtsensor. Ermöglicht eine Zuschaltung von EVG-Leuchten

-MA - Version Master ausgestattet mit Bewegungs- und Lichtsensor. Ermöglicht eine Zuschaltung von SLAVE-Leuchten

-SL - Version SLAVE

-6* - Bei Versorgung von einer CPS- oder LPS-Anlage wird im DC-Betrieb die Leistung der Allgemein-LED auf ca. 6W begrenzt und der Lichtstrom angepasst.

-040 - 4 x Zusätzliche Kabeleinführung von der Seite

Überwachungsoptionen Notkreis

<input type="checkbox"/> Für den Einsatz CPS/LPS ohne Überwachung	<input type="checkbox"/> u/uS Für den Einsatz CPS/LPS mit Überwachungsbaustein SET009/SET010	<input type="checkbox"/> uF Für den Einsatz CPS/LPS mit Überwachungsbaustein
<input type="checkbox"/> uR Für den Einsatz CPS/LPS mit Überwachungsbaustein MU05	<input type="checkbox"/> uG Für den Einsatz CPS/LPS mit Überwachungsbaustein MSu3-S	<input type="checkbox"/> DALI Für den Einsatz CPS/LPS mit DALI

Beispielnamen:

CMZ 14-WDGF30C-uS

CHAMELEON-WDGF, 305mm Durchmesser rund, 14W / 6W gedimmt im DC-Betrieb, EVG, Überwachungsbaustein SET010, Lichtfarbe 830

CMZ 20/2-WDGF30C

CHAMELEON-WDGF, 305mm Durchmesser rund, 20W / 2W Not, EVG, Lichtfarbe 830

Lichtverteilungskurve für Kombileuchten

CMZ WDGF

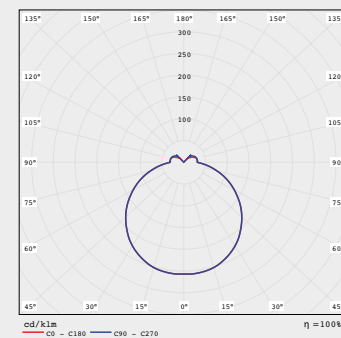

Montagehöhe (m)	3,11	7,89	7,89	7,89	3,11
2,00	3,11	7,89	7,89	7,89	3,11
2,50	3,28	8,49	8,49	8,49	3,28
3,00	3,37	8,94	8,94	8,94	3,37
3,50	3,38	9,27	9,27	9,27	3,38
4,00	3,32	9,48	9,48	9,47	3,32
5,00	2,95	9,56	9,56	9,56	2,95
6,00	2,08	9,23	9,23	9,23	2,07
7,00	-	8,43	8,43	8,43	-
8,00	-	5,77	5,77	5,77	-
9,00	-	2,96	2,96	2,96	-

Kombileuchten mit Einzelbatterie

Name	Allgemeinkreis										Notkreis									
	Treiber		Version		Lichtfarbe (Standard 830)			Leistung	Strom Allgemein		Überbrückungsdauer / Überwachung			Leistung	Strom		Anschlußleistung Not			
	EVG	-DALI	-BWM	-MA	-SL	830	-840		-850	AC	DC	-Su/Au	-DAL		-EVS	W		lm	DC	VA
CME 14/2-3(8)-WDGF30C	*	*	*	*	*	1500lm	1500lm	-	14	56	25	*	*	*	2	240	12	8,0		
CME 20/2-3(8)-WDGF30C	*	-	*	-	-	2000lm	2200lm	2500lm	20	92	25	*	*	*	2	240	12	8,0		
CME 20/2-3(8)-WDGF40C	*	*	*	*	*	2500lm	2500lm	-	20	92	25	*	*	*	2	240	12	8,0		
CME 32/2-3(8)-WDGF40C	*	-	*	-	-	3300lm	3430lm	3690lm	32	137	-	*	*	*	2	240	12	9,6		
CME 38/2-3(8)-WDGF40C	*	-	*	-	-	3850lm	4000lm	4260lm	38	173	-	*	*	*	2	240	12	9,6		

* = möglich, - = nicht möglich

EVG - Version EIN/AUS

-DALI - Version dimmbar mit DALI Protokoll

-BWM - Version ausgestattet mit Bewegungs- und Lichtsensor. Ermöglicht eine Zuschaltung von EVG-Leuchten

-MA - Version Master ausgestattet mit Bewegungs- und Lichtsensor. Ermöglicht eine Zuschaltung von SLAVE-Leuchten

-SL - Version SLAVE

-040 - 4 x Zusätzliche Kabeleinführung von der Seite

Überwachungsoptionen Notkreis

<input type="checkbox"/> 3h -Su/Au Überbrückung 3h automatische Selbstüberwachung	<input type="checkbox"/> 8h -Su/Au Überbrückung 8h automatische Selbstüberwachung	<input type="checkbox"/> 3h -DAL Überbrückung 3h Busbaustein für DAL-VISU
<input type="checkbox"/> 8h -DAL Überbrückung 8h Busbaustein für DAL-VISU	<input type="checkbox"/> 3h -EVS Überbrückung 3h Busbaustein für EVS Zentrale	<input type="checkbox"/> 8h -EVS Überbrückung 8h Busbaustein für EVS Zentrale

Beispielnamen:

CME 14/2-8-WDGF30C-DALI-DAL

CHAMELEON-WDGF, 305mm Durchmesser rund, 20W / 2W Not, DALI, 8h, Überwachungsbaustein für DAL-VISU, Lichtfarbe 830

CME 20/2-3-WDGF30C-Su

CHAMELEON-WDGF, 305mm Durchmesser rund, 20W LED / 2W Not, EVG, 3h, selbstüberwacht, Lichtfarbe 830

Lichtverteilungskurve für Kombileuchten

CME WDGF

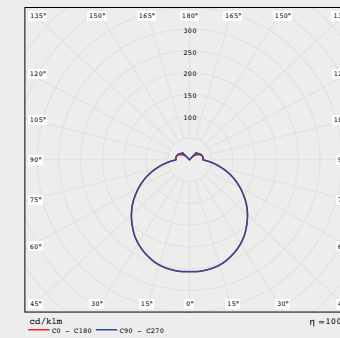

Montagehöhe (m)	3,11	7,89	7,89	7,89	3,11
2,00	3,11	7,89	7,89	7,89	3,11
2,50	3,28	8,49	8,49	8,49	3,28
3,00	3,37	8,94	8,94	8,94	3,37
3,50	3,38	9,27	9,27	9,27	3,38
4,00	3,32	9,48	9,48	9,47	3,32
5,00	2,95	9,56	9,56	9,56	2,95
6,00	2,08	9,23	9,23	9,23	2,07
7,00	-	8,43	8,43	8,43	-
8,00	-	5,77	5,77	5,77	-
9,00	-	2,96	2,96	2,96	-

CMA/Z/E WDP Aufbaumontage

DECKE, WAND

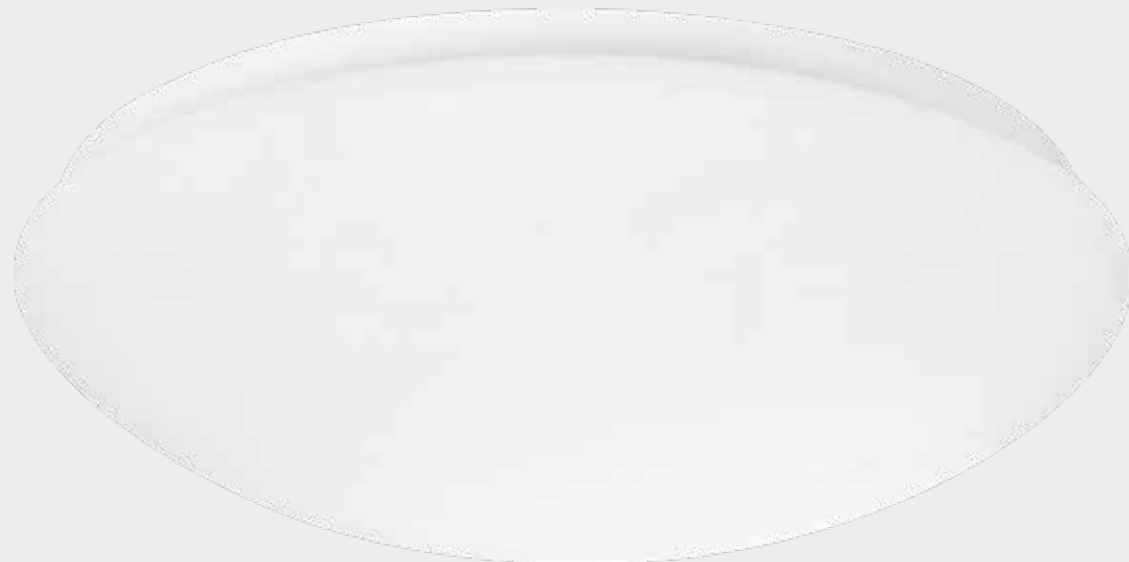

Chameleon WDP

Die Leuchten dienen zur Allgemeinbeleuchtung von öffentlichen Gebäuden und Kommunikationswegen. Die Produkte sind gem. DIN EN 60598-1, DIN EN 60598-2-22, DIN EN 1838 entwickelt, gefertigt und geprüft.

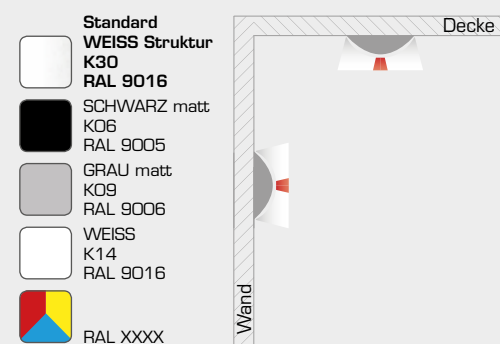

Technische Daten	
Nennspannung	<ul style="list-style-type: none"> Allgemeinkreis: AC 230V +/- 10%; 50-60Hz, DC 176 - 276V Notkreis Zentralbatterie: AC 230V +/- 10%; 50-60Hz, DC 176 - 264V Notkreis Einzelbatterie: AC 230V +/- 10%; 50-60Hz
Schutzklasse	I
Schutzart	IP20 / IP44
Energieklasse	A+
Umgebungstemperatur ta	
Allgemeinleuchten CMA	von -5°C bis +40°C
Kombileuchten für Zentralbatterie CMZ	von -5°C bis +40°C
Kombileuchten für Einzelbatterie CME	von +5°C bis +40°C
Leuchtenkörper	
Leuchtenkörper aus Stahlblech gekantet und pulverbeschichtet, Farbe nach RAL.	
Leuchtmittel	
LED 2500lm - 4260lm	
Lebensdauer	50.000h L70B50
CRI Ra≥80	
Lichtfarben	
- 830 (3.000K) - Standard	
- 840 (4.000K)	
- 850 (5.000K)	
Diffusor	
WDP	Kunststoffhaube oval
Montage	
Aufbaumontage für Wand und Decke, die Leuchte ist für Montage auf normal entflammbar Oberflächen geeignet. Zubehör für Einbaumontage.	
Durchgangsverdrahtung	<ul style="list-style-type: none"> Allgemeinleuchten: 3x max 2,5mm² Kombileuchten für Zentralbatterie: 3x max 2,5mm² Kombileuchten für Einzelbatterie: 4x max 2,5mm² DALI: 5x max 2,5mm²
max. Kabeldurchmesser 13mm	

Allgemeinleuchten

Name	Allgemeinkreis										
	Treiber		Version			Lichtfarbe (Standard 830)			Leistung	Strom	
	EVG	-DALI	-BWM	-MA	-SL	830	-840	-850		AC	DC
						(3000K)	(4000K)	(5000K)	W	mA	mA
CMA 20-WDP35C	*	*	*	*	*	2500lm	2500lm	-	20	92	25
CMA 32-WDP35C	*	-	*	-	-	3300lm	3430lm	3690lm	32	137	-
CMA 38-WDP35C	*	-	*	-	-	3850lm	4000lm	4260lm	38	173	-
CMA 30-WDP45C	*	-	*	-	-	3800lm	3800lm	3800lm	30	130	-
CMA 42-WDP45C	*	-	*	-	-	4800lm	4800lm	4800lm	42	192	25

* = möglich, - = nicht möglich

EVG - Version EIN/AUS
 -DALI - Version dimmbar mit DALI Protokoll
 -BWM - Version ausgestattet mit Bewegungs- und Lichtsensor. Ermöglicht eine Zuschaltung von EVG-Leuchten
 -MA - Version Master ausgestattet mit Bewegungs- und Lichtsensor. Ermöglicht eine Zuschaltung von SLAVE-Leuchten
 -SL - Version SLAVE
 -IP44 - Variante mit erhöhtem Schutzgrad IP44

-020 - 2x Zusätzliche Kabeleinführung von der Seite

Beispielnamen:
CMA 20-WDP35C-DALI-840
 CHAMELEON-WDP, 350mm Durchmesser rund, 20W LED, DALI, Lichtfarbe 840
CMA 32-WDP35C
 CHAMELEON-WDP, 350mm Durchmesser rund, 32W LED, EVG, Lichtfarbe 830

Lichtverteilungskurve für Allgemeinleuchten

CMZ WDP

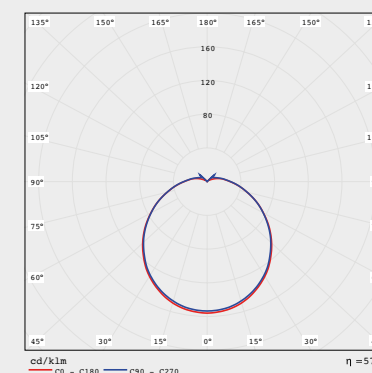

Masstabelle

Name	L	H	KPH	KPL	A	A2	R
CMZ-WDP35C	Ø350	115	75	26	Ø19	Ø6	130
CMZ-WDP45C	Ø450	115	75	26	Ø19	Ø6	180

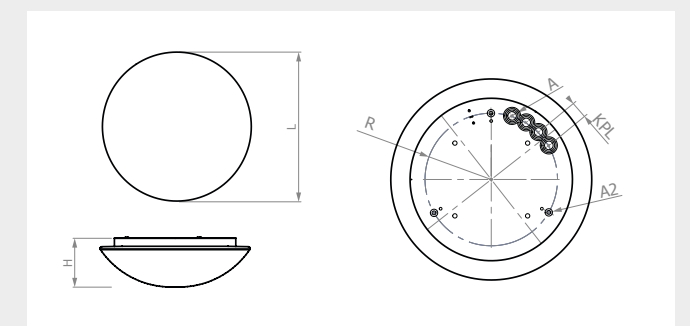

Kombileuchten (Systemleuchten mit/ohne separatem Notkreis)

Name	Allgemeinkreis										Notkreis										
	Treiber		Version		Lichtfarbe (Standard 830)			Leistung			Strom		Überwachung					Leistung		Strom	
	EVG	-DALI	-BWM	-MA	-SL	830	-840	-850	W	mA	mA	-ü	-üS	-üF	-üR	-üG	-DALI	W	lm	mA	
CMZ 20/2-WDP35C	*	*	*	*	*	2500lm	2500lm	-	20	92	25	*	*	*	*	*	*	2	240	12	
CMZ 20-WDP35C	*	*	*	*	*	2500lm	2500lm	-	20	92	25	*	*	*	*	*	-	6*	400	25	
CMZ 32/2-WDP35C	*	-	*	-	-	3300lm	3430lm	3690lm	32	137	-	*	*	*	*	*	*	2	240	12	
CMZ 38/2-WDP35C	*	-	*	-	-	3850lm	4000lm	4260lm	38	173	-	*	*	*	*	*	*	2	240	12	
CMZ 30/2-WDP45C	*	-	*	-	-	3800lm	3800lm	3800lm	30	130	-	*	*	*	*	*	*	2	240	12	
CMZ 42/2-WDP45C	*	-	*	-	-	4800lm	4800lm	4800lm	42	192	25	*	*	*	*	*	*	2	240	12	
CMZ 42-WDP45C	*	*	*	*	*	2500lm	2500lm	-	42	92	25	*	*	*	*	*	-	6*	400	25	

* = möglich, - = nicht möglich

EVG - Version EIN/AUS

-DALI - Version dimmbar mit DALI Protokoll

-BWM - Version ausgestattet mit Bewegungs- und Lichtsenso. Ermöglicht eine Zuschaltung von EVG-Leuchten

-MA - Version Master ausgestattet mit Bewegungs- und Lichtsenso. Ermöglicht eine Zuschaltung von SLAVE-Leuchten

-SL - Version SLAVE

-6* - Bei Versorgung von einer CPS- oder LPS-Anlage wird im DC-Betrieb die Leistung der Allgemein-LED auf ca. 6W begrenzt und der Lichtstrom angepasst.

-IP44 - Variante mit erhöhtem Schutzgrad IP44

-040 - 4 x Zusätzliche Kabeleinführung von der Seite

Überwachungsoptionen Notkreis

<input type="checkbox"/> Für den Einsatz CPS/LPS ohne Überwachung	<input type="checkbox"/> u/üS Für den Einsatz CPS/LPS mit Überwachungsbaustein SET009/SET010	<input type="checkbox"/> üF Für den Einsatz CPS/LPS mit Überwachungsbaustein
<input type="checkbox"/> üR Für den Einsatz CPS/LPS mit Überwachungsbaustein MU05	<input type="checkbox"/> üG Für den Einsatz CPS/LPS mit Überwachungsbaustein MSu3-S	<input type="checkbox"/> DALI Für den Einsatz CPS/LPS mit DALI

Beispielnamen:

CMZ 20-WDP35C-üS

CHAMELEON-WDP, 350mm Durchmesser rund, 20W / 6W gedimmt im DC-Betrieb, Überwachungsbaustein SET010, Lichtfarbe 830

CMZ 38/2-WDP35C

CHAMELEON-WDP, 350mm Durchmesser rund, 38W LED / 2W Not, Lichtfarbe 830

Lichtverteilungskurve für Kombileuchten

CMZ WDP

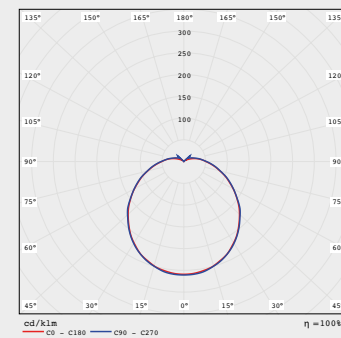

Montagehöhe (m)	2,86	7,36	7,37	7,38	2,87
2,00	2,86	7,36	7,37	7,38	2,87
2,50	2,99	7,86	7,87	7,87	3,01
3,00	3,02	8,22	8,23	8,25	3,04
3,50	2,98	8,45	8,48	8,51	3,00
4,00	2,87	8,55	8,58	8,60	2,88
5,00	2,34	8,44	8,46	8,48	2,34
6,00	0,74	7,87	7,89	7,91	0,85
7,00	-	6,09	6,12	6,19	-
8,00	-	3,35	3,37	3,42	-

Kombileuchten mit Einzelbatterie

Name	Allgemeinkreis										Notkreis									
	Treiber		Version		Lichtfarbe (Standard 830)			Leistung			Strom Allgemein		Überbrückungsdauer / Überwachung			Leistung		Strom		Anschlußleistung Not
	EVG	-DALI	-BWM	-MA	-SL	830	-840	-850	W	mA	mA	-Su/Aü	-DAL	-EVS	W	lm	mA	VA		
CME 20/2-3(8)-WDP35C	*	*	*	*	*	2500lm	2500lm	-	20	92	25	*	*	*	2	240	12	8,0		
CME 32/2-3(8)-WDP35C	*	-	*	-	-	3300lm	3430lm	3690lm	32	137	-	*	*	*	2	240	12	8,0		
CME 38/2-3(8)-WDP35C	*	-	*	-	-	3850lm	4000lm	4260lm	38	173	-	*	*	*	2	240	12	8,0		
CME 30/2-3(8)-WDP45C	*	-	*	-	-	3800lm	3800lm	3800lm	30	130	-	*	*	*	2	240	12	8,0		
CME 42/2-3(8)-WDP45C	*	-	*	-	-	4800lm	4800lm	4800lm	42	192	25	*	*	*	2	240	12	8,0		

* = möglich, - = nicht möglich

EVG - Version EIN/AUS

-DALI - Version dimmbar mit DALI Protokoll

-BWM - Version ausgestattet mit Bewegungs- und Lichtsenso. Ermöglicht eine Zuschaltung von EVG-Leuchten

-MA - Version Master ausgestattet mit Bewegungs- und Lichtsenso. Ermöglicht eine Zuschaltung von SLAVE-Leuchten

-SL - Version SLAVE

-IP44 - Variante mit erhöhtem Schutzgrad IP44

-040 - 4 x Zusätzliche Kabeleinführung von der Seite

Überwachungsoptionen Notkreis

<input type="checkbox"/> 3h -Su/Aü Überbrückung 3h automatische Selbstüberwachung	<input type="checkbox"/> 8h -Su/Aü Überbrückung 8h automatische Selbstüberwachung	<input type="checkbox"/> 3h -DAL Überbrückung 3h Busbaustein für DAL-VISU
<input type="checkbox"/> 8h -DAL Überbrückung 8h Busbaustein für DAL-VISU	<input type="checkbox"/> 3h -EVS Überbrückung 3h Busbaustein für EVS Zentrale	<input type="checkbox"/> 8h -EVS Überbrückung 8h Busbaustein für EVS Zentrale

Beispielnamen:

CME 20/2-8-WDP35C-DAL

CHAMELEON-WDP, 350mm Durchmesser rund, 20W / 2W Not, 8h, Überwachungsbaustein für DAL-VISU, Lichtfarbe 830

CME 38/2-3-WDP35C-Sü

CHAMELEON-WDP, 350mm Durchmesser rund, 38W LED / 2W Not, 3h, selbstüberwacht, Lichtfarbe 830

Lichtverteilungskurve für Kombileuchten

CMZ WDP

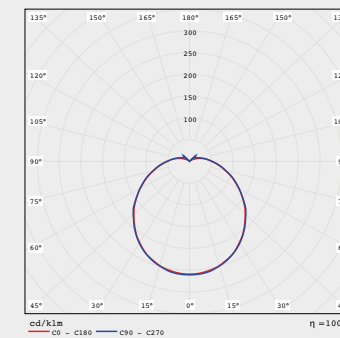

Montagehöhe (m)	2,75	7,10	7,11	7,11	2,76
2,00	2,75	7,10	7,11	7,11	2,76
2,50	2,85	7,56	7,57	7,57	2,87
3,00	2,86	7,88	7,90	7,92	2,88
3,50	2,80	8,07	8,10	8,12	2,81
4,00	2,65	8,12	8,14	8,16	2,66
5,00	1,97	7,91	7,93	7,95	1,98
6,00	-	7,17	7,20	7,22	-
7,00	-	4,74	4,77	4,81	-
8,00	-	1,71	1,77	1,83	-

CMA/Z/E WDPF Aufbaumontage

DECKE, WAND



Chameleon WDPF

Die Leuchten dienen zur Allgemeinbeleuchtung von öffentlichen Gebäuden und Kommunikationswegen. Die Produkte sind gem. DIN EN 60598-1, DIN EN 60598-2-22, DIN EN 1838 entwickelt, gefertigt und geprüft.

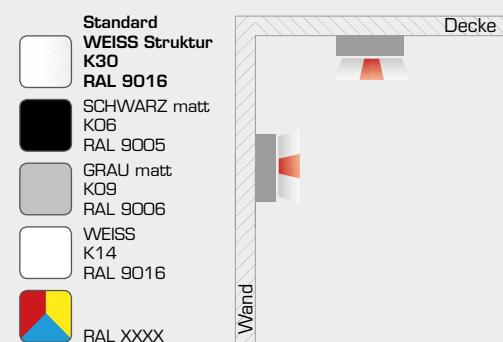

Technische Daten	
Nennspannung	<ul style="list-style-type: none"> Allgemeinkreis: AC 230V +/- 10%; 50-60Hz, DC 176 - 276V Notkreis Zentralbatterie: AC 230V +/- 10%; 50-60Hz, DC 176 - 264V Notkreis Einzelbatterie: AC 230V +/- 10%; 50-60Hz
Schutzklasse	I
Schutzart	IP20 / IP44
Energieklasse	A+
Umgebungstemperatur ta	
Allgemeinleuchten CMA	von -5°C bis +40°C
Kombileuchten für Zentralbatterie CMZ	von -5°C bis +40°C
Kombileuchten für Einzelbatterie CME	von +5°C bis +40°C
Leuchtenkörper	
Leuchtenkörper aus Stahlblech gekantet und pulverbeschichtet, Farbe nach RAL.	
Leuchtmittel	
LED	2500lm - 4260lm
Lebensdauer	50.000h L70B50
CRI	Ra ≥ 80
Lichtfarben	
- 830 (3.000K) - Standard	
- 840 (4.000K)	
- 850 (5.000K)	
Diffusor	
WDPF	Kunststoffhaube flach
Montage	
Aufbaumontage für Wand und Decke, die Leuchte ist für Montage auf normal entflammbar Oberflächen geeignet. Zubehör für Einbaumontage.	
Durchgangsverdrahtung	<ul style="list-style-type: none"> Allgemeinleuchten: 3x max 2,5mm² Kombileuchten für Zentralbatterie: 3x max 2,5mm² Kombileuchten für Einzelbatterie: 4x max 2,5mm² DALI: 5x max 2,5mm²
max. Kabeldurchmesser 13mm	

Allgemeinleuchten

Name	Allgemeinkreis										
	Treiber		Version			Lichtfarbe (Standard 830)			Leistung	Strom	
	EVG	-DALI	-BWM	-MA	-SL	830 (3000K)	840 (4000K)	850 (5000K)		W	AC mA
CMA 20-WDPF34C	*	*	*	*	*	2500lm	2500lm	-	20	92	25
CMA 32-WDPF34C	*	-	*	-	-	3300lm	3430lm	3690lm	32	137	-
CMA 38-WDPF34C	*	-	*	-	-	3850lm	4000lm	4260lm	38	173	-

* = möglich, - = nicht möglich

EVG - Version EIN/AUS
 -DALI - Version dimmbar mit DALI Protokoll
 -BWM - Version ausgestattet mit Bewegungs- und Lichtsensor. Ermöglicht eine Zuschaltung von EVG-Leuchten
 -MA - Version Master ausgestattet mit Bewegungs- und Lichtsensor. Ermöglicht eine Zuschaltung von SLAVE-Leuchten
 -SL - Version SLAVE
 -IP44 - Variante mit erhöhtem Schutzgrad IP44

-O20 - 2x Zusätzliche Kabeleinführung von der Seite

Beispielnamen:
CMA 20-WDPF34C-840-040
 CHAMELEON-WDPF, 340mm Durchmesser rund, 20W LED, EVG, Lichtfarbe 840, 4 Kabeleinführungen von der Seite
CMA 38-WDPF34C-BWM
 CHAMELEON-WDPF, 340mm Durchmesser rund, 38W LED, EVG, Lichtfarbe 830, Bewegungsmelder

Lichtverteilungskurve für Allgemeinleuchten

CMZ WDPF

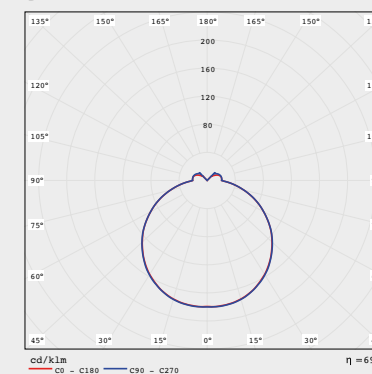

Masstabelle

Name	L	H	KPH	KPL	A	A2	R
CMZ-WDPF34C	Ø340	86	75	26	Ø19	Ø6	130

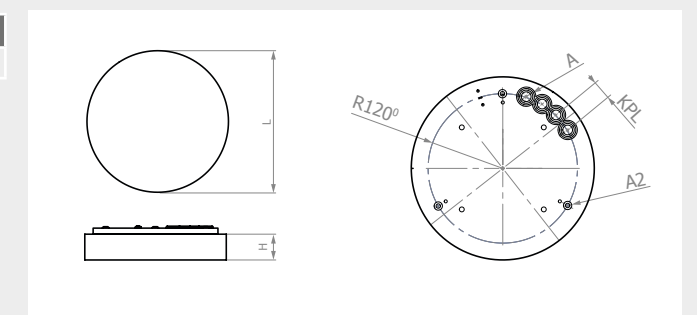

Kombileuchten (Systemleuchten mit/ohne separatem Notkreis)

Name	Allgemeinkreis										Notkreis										
	Treiber		Version		Lichtfarbe (Standard 830)			Leistung	Strom		Überwachung					Leistung	Strom		Anschlußleistung Not		
	EVG	-DALI	-BWM	-MA	-SL	830	-840		-850	AC	DC	-ü	-üS	-üF	-üR		-üG	-DALI		W	Im
CMZ 20/2-WDPF34C	*	*	*	*	*	2500lm	2500lm	-	20	92	25	*	*	*	*	*	*	2	240	12	
CMZ 20-WDPF34C	*	*	*	*	*	2500lm	2500lm	-	20	92	25	*	*	*	*	*	-	6*	400	25	
CMZ 32/2-WDPF34C	*	-	*	-	-	3300lm	3430lm	3690lm	32	137	-	*	*	*	*	*	*	2	240	12	
CMZ 38/2-WDPF34C	*	-	*	-	-	3850lm	4000lm	4260lm	38	173	-	*	*	*	*	*	*	2	240	12	

* = möglich, - = nicht möglich

- EVG - Version EIN/AUS
- DALI - Version dimmbar mit DALI Protokoll
- BWM - Version ausgestattet mit Bewegungs- und Lichtsensor. Ermöglicht eine Zuschaltung von EVG-Leuchten
- MA - Version Master ausgestattet mit Bewegungs- und Lichtsensor. Ermöglicht eine Zuschaltung von SLAVE-Leuchten
- SL - Version SLAVE
- 6* - Bei Versorgung von einer CPS- oder LPS-Anlage wird im DC-Betrieb die Leistung der Allgemein-LED auf ca. 6W begrenzt und der Lichtstrom angepasst.
- IP44 - Variante mit erhöhtem Schutzgrad IP44

-040 - 4x Zusätzliche Kabeleinführung von der Seite

Überwachungsoptionen Notkreis

- Für den Einsatz CPS/LPS ohne Überwachung
- ü/üS Für den Einsatz CPS/LPS mit Überwachungsbaustein SET009/SET010
- üF Für den Einsatz CPS/LPS mit Überwachungsbaustein
- üR Für den Einsatz CPS/LPS mit Überwachungsbaustein MUD5
- üG Für den Einsatz CPS/LPS mit Überwachungsbaustein MSu3-S
- DALI Für den Einsatz CPS/LPS mit DALI

Beispielnamen:
CMZ 20-WDPF34C-üS
 CHAMELEON-WDPF, 340mm Durchmesser rund, 20W / 6W gedimmt im DC-Betrieb, Überwachungsbaustein SET010, Lichtfarbe 830
CMZ 38/2-WDPF34C
 CHAMELEON-WDPF, 340mm Durchmesser rund, 38W LED / 2W Not, Lichtfarbe 830

Lichtverteilungskurve für Kombileuchten

CMZ WDPF

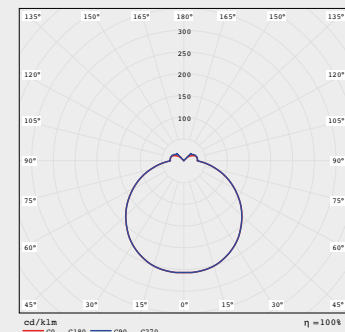

Montagehöhe (m)	3,22	8,14	8,14	8,14	3,22
2,00	3,22	8,14	8,14	8,14	3,22
2,50	3,41	8,78	8,78	8,78	3,41
3,00	3,52	9,27	9,27	9,26	3,52
3,50	3,55	9,63	9,64	9,64	3,56
4,00	3,52	9,89	9,89	9,88	3,52
5,00	3,23	10,06	10,06	10,07	3,23
6,00	2,53	9,84	9,84	9,84	2,52
7,00	-	9,21	9,21	9,21	-
8,00	-	7,27	7,26	7,26	-
9,00	-	4,48	4,47	4,48	-

Kombileuchten mit Einzelbatterie

Name	Allgemeinkreis										Notkreis									
	Treiber		Version		Lichtfarbe (Standard 830)			Leistung	Strom Allgemein		Überbrückungsdauer / Überwachung					Leistung	Strom		Anschlußleistung Not	
	EVG	-DALI	-BWM	-MA	-SL	830	-840		-850	AC	DC	-Su/Au	-DAL	-EVS	W		Im	mA		VA
CME 20/2-3(8)-WDPF34C	*	*	*	*	*	2500lm	2500lm	-	20	92	25	*	*	*	2	240	12	8,0		
CME 32/2-3(8)-WDPF34C	*	-	*	-	-	3300lm	3430lm	3690lm	32	137	-	*	*	*	2	240	12	8,0		
CME 38/2-3(8)-WDPF34C	*	-	*	-	-	3850lm	4000lm	4260lm	38	173	-	*	*	*	2	240	12	8,0		

* = möglich, - = nicht möglich

- EVG - Version EIN/AUS
- DALI - Version dimmbar mit DALI Protokoll
- BWM - Version ausgestattet mit Bewegungs- und Lichtsensor. Ermöglicht eine Zuschaltung von EVG-Leuchten
- MA - Version Master ausgestattet mit Bewegungs- und Lichtsensor. Ermöglicht eine Zuschaltung von SLAVE-Leuchten
- SL - Version SLAVE
- IP44 - Variante mit erhöhtem Schutzgrad IP44

-040 - 4x Zusätzliche Kabeleinführung von der Seite

Überwachungsoptionen Notkreis

- 3h -Su/Au Überbrückung 3h automatische Selbstüberwachung
- 8h -Su/Au Überbrückung 8h automatische Selbstüberwachung
- 3h -DAL Überbrückung 3h Busbaustein für DAL-VISU
- 8h -DAL Überbrückung 8h Busbaustein für DAL-VISU
- 3h -EVS Überbrückung 3h Busbaustein für EVS Zentrale
- 8h -EVS Überbrückung 8h Busbaustein für EVS Zentrale

Beispielnamen:
CME 20/2-8-WDPF34C-DAL
 CHAMELEON-WDPF, 340mm Durchmesser rund, 20W / 2W Not, 8h, Überwachungsbaustein für DAL-VISU, Lichtfarbe 830
CME 38/2-3-WDPF34C-Su
 CHAMELEON-WDPF, 340mm Durchmesser rund, 38W LED / 2W Not, 3h, selbstüberwacht, Lichtfarbe 830

Lichtverteilungskurve für Kombileuchten

CMZ WDPF

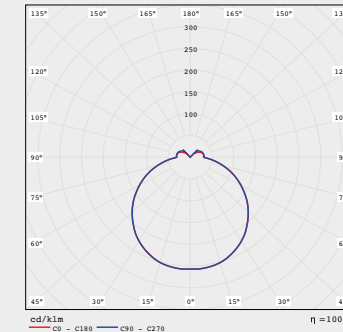

Montagehöhe (m)	3,22	8,14	8,14	8,14	3,22
2,00	3,22	8,14	8,14	8,14	3,22
2,50	3,41	8,78	8,78	8,78	3,41
3,00	3,52	9,27	9,27	9,26	3,52
3,50	3,55	9,63	9,64	9,64	3,56
4,00	3,52	9,89	9,89	9,88	3,52
5,00	3,23	10,06	10,06	10,07	2,52
6,00	2,53	9,84	9,84	9,84	-
7,00	-	9,21	9,21	9,21	-
8,00	-	7,27	7,26	7,26	-
9,00	-	4,48	4,47	4,48	-

CMA/Z/E DQ Aufbaumontage

DECKE, WAND



opal satin - Standard



opal transluzent



prismatisch

Chameleon DQ

Die Leuchten dienen zur Allgemeinbeleuchtung von öffentlichen Gebäuden und Kommunikationswegen. Die Produkte sind gem. DIN EN 60598-1, DIN EN 60598-2-22, DIN EN 1838 entwickelt, gefertigt und geprüft.

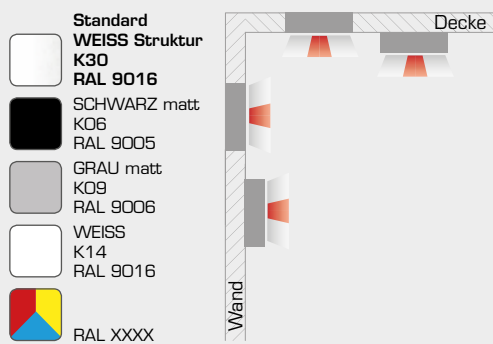

Technische Daten	
Nennspannung	<ul style="list-style-type: none"> Allgemeinkreis: AC 230V +/- 10%; 50-60Hz, DC 176 - 276V Notkreis Zentralbatterie: AC 230V +/- 10%; 50-60Hz, DC 176 - 264V Notkreis Einzelbatterie: AC 230V +/- 10%; 50-60Hz,
Schutzklasse	I
Schutzart	IP20 / IP65
Energieklasse	A++
Umgebungstemperatur ta	
Allgemeinleuchten CMA	von -5°C bis +40°C (bei IP65 -20°C bis +40°C)
Kombileuchten für Zentralbatterie CMZ	von -5°C bis +40°C (bei IP65 -20°C bis +40°C)
Kombileuchten für Einzelbatterie CME	von +5°C bis +40°C (bei IP65 mit externem AX-Gehäuse -20°C bis +40°C)
Leuchtenkörper	
Leuchtenkörper aus Stahlblech gekantet und pulverbeschichtet, Farbe nach RAL.	
Leuchtmittel	
LED 2200lm - 4400lm	
Lebensdauer	50.000h L80B10
CRI Ra>80	
Lichtfarben	
- 830 (3.000K) - Standard	
- 840 (4.000K)	
- 865 (6.500K)	
Diffusor	
OP	opale Scheibe satin (Standard)
TR	opale Scheibe transluzent
PR	prismatoidische, dekorative Scheibe
Montage	
Aufbaumontage für Wand und Decke, die Leuchte ist für Montage auf normal entflammbar Oberflächen geeignet. Zubehör für Einbaumontage.	
Durchgangsverdrahtung	<ul style="list-style-type: none"> Allgemeinleuchten: 3x max 2,5mm² Kombileuchten für Zentralbatterie: 3x max 2,5mm² Kombileuchten für Einzelbatterie: 4x max 2,5mm² DALI: 5x max 2,5mm²
max. Kabeldurchmesser 13mm	

Allgemeinleuchten

Name	Diffusor (Standard opal)	Allgemeinkreis										
		Treiber		Version			Lichtfarbe (Standard 830)			Leistung	Strom	
		EVG	-DALI	-BWM	-MA	-SL	830	-840	-865		AC	DC
							(3000K)	(4000K)	(6500K)	W	mA	mA
CMA 16-D35Q	-TR/-PR	*	*	*	-	-	2200lm	2200lm	2200lm	16	96	84
CMA 24-D35Q		*	*	*	-	-	3300lm	3300lm	3300lm	24	109	102
CMA 32-D35Q		*	-	*	-	-	4400lm	4400lm	4400lm	32	129	124

OP - Opal • TR - Transluzent • PR - Prismatisch

* = möglich, - = nicht möglich

EVG - Version EIN/AUS

-DALI - Version dimmbar mit DALI Protokoll

-BWM - Version ausgestattet mit Bewegungs- und Lichtsensor und Schaltausgang. Ermöglicht eine Zuschaltung von EVG-Leuchten

-IP65 - Variante mit erhöhtem Schutzgrad IP65

Beispielnamen:

CMA 24-D35Q-PR-DALI-840-RAL9006

CHAMELEON-DQ, 352mm Durchmesser quadratisch, Scheibe prismatisch, 24W LED, DALI, Lichtfarbe 840, Farbe RAL 9006

CMA 32-D35Q

CHAMELEON-DQ, 352mm Durchmesser quadratisch, Scheibe opal satin, 32W LED, EVG, Lichtfarbe 830, Farbe RAL 9016 Struktur

Lichtverteilungskurve für Allgemeinleuchten

CMA DQ OP

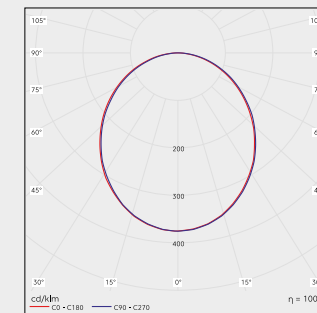

CMA DQ TR

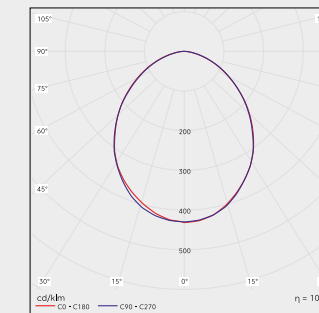

CMA DQ PR

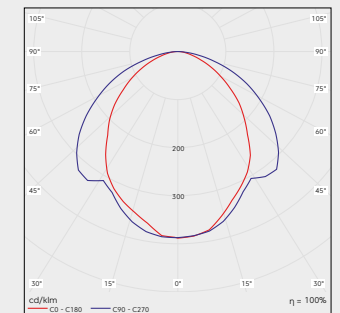

Masstabelle

Name	L	H	KPH	A	A2	MAL	MAH	KPH2	
CMZ-D35Q	352	55	26	Ø19	Ø6	190	135		
Zubehör	L	H	KPH	A	A2	MAL	MAH		
Unterbaukasten	240	37	26	Ø19	Ø6	190	135		
Zubehör	L	H	B	EB	EH				
Einbaurahmen	382	98,7	340	345	120				
Zubehör	L	H	B1	B2	KPA	KPL	KPH	R1	R2
CM-BEK32Q	240	240	240	240	240	240	240	240	240

Zubehör

Unterbaukasten



CM-UBK24Q

Einbaurahmen



CM-ER35Q

Betoneinbaukasten



CM-BEK32Q

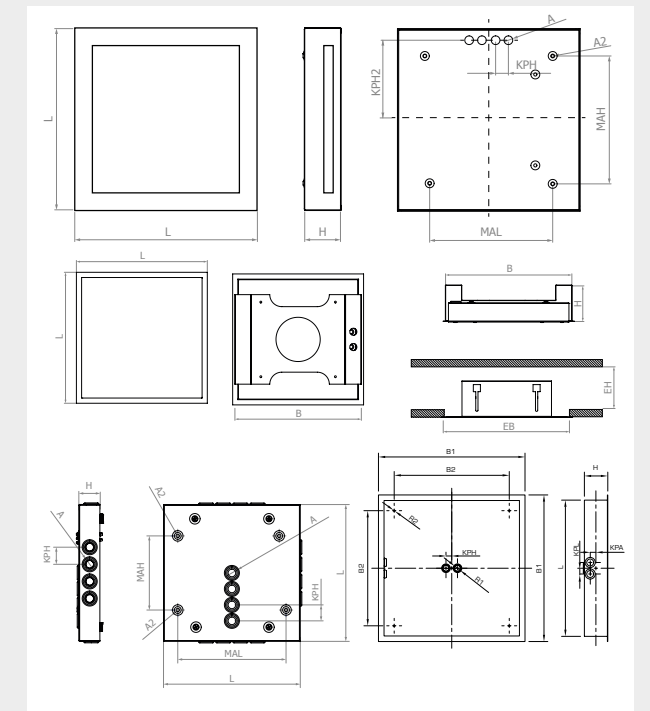

Kombileuchten (Systemleuchten mit/ohne separatem Notkreis)

Name	Diffusor (Standard opal)	Allgemeinkreis											Notkreis								
		Treiber		Version			Lichtfarbe (Standard 830)			Leistung	Strom		Überwachung					Leistung	Strom		Anschlußleistung Not
		EVG	-DALI	-BWM	-MA	-SL	830	-840	-865		W	AC	DC	-u	-uS	-uF	-uR		-uG	-DALI	
CMZ 16/2-D35Q	-TR/-PR	*	*	*	-	-	2200lm	2200lm	2200lm	16	96	84	*	*	*	*	*	*	2	175	12
CMZ 24/2-D35Q		*	*	*	-	-	3300lm	3300lm	3300lm	24	109	102	*	*	*	*	*	*	2	175	12
CMZ 32/2-D35Q		*	-	*	-	-	4400lm	4400lm	4400lm	32	129	124	*	*	*	*	*	*	2	175	12

OP - Opal • TR - Transluzent • PR - Prismatisch

* = möglich, - = nicht möglich

EVG - Version EIN/AUS

-DALI - Version dimmbar mit DALI Protokoll

-BWM - Version ausgestattet mit Bewegungs- und Lichtsensor und Schaltausgang. Ermöglicht eine Zuschaltung von EVG-Leuchten

-IP65 - Variante mit erhöhtem Schutzgrad IP65

Überwachungsoptionen Notkreis

<input type="checkbox"/> uF	Für den Einsatz CPS/LPS ohne Überwachung	<input type="checkbox"/> u/uS	Für den Einsatz CPS/LPS mit Überwachungsbaustein SET009/SET010	<input type="checkbox"/> uF	Für den Einsatz CPS/LPS mit Überwachungsbaustein
<input type="checkbox"/> uR	Für den Einsatz CPS/LPS mit Überwachungsbaustein MU05	<input type="checkbox"/> uG	Für den Einsatz CPS/LPS mit Überwachungsbaustein MSu3-S	<input type="checkbox"/> DAL	Für den Einsatz CPS/LPS mit DALI

Beispielnamen:

CMZ 24/2-D35Q-PR-uS

CHAMELEON-DQ, 352mm Durchmesser quadratisch, Scheibe prismatisch, 24W LED / 2W Not, EVG, Überwachungsbaustein SET010, Lichtfarbe 830, Farbe RAL 9016 Struktur

CMZ 32/2-D35Q-IP65

CHAMELEON-DQ, 352mm Durchmesser quadratisch, Scheibe opal satin, 32W LED / 2W Not, EVG, Lichtfarbe 830, Farbe RAL 9016 Struktur, IP65

Lichtverteilungskurve für Kombileuchten

CMZ DQ OP

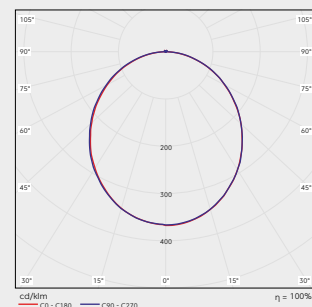

CMZ DQ TR

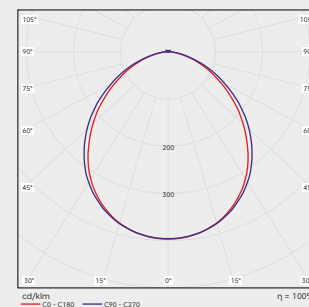

CMZ DQ PR

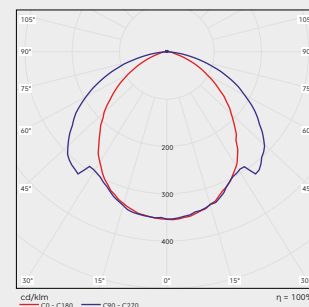

Montagehöhe (m)	2,00	2,98	7,46	7,49	7,51	3,00
2,00	2,98	7,46	7,49	7,51	3,00	
2,50	3,18	8,10	8,12	8,15	3,20	
3,00	3,29	8,60	8,62	8,65	3,31	
3,50	3,34	8,98	9,00	9,03	3,36	
4,00	3,31	9,24	9,27	9,29	3,34	

Montagehöhe (m)	2,99	7,33	7,51	7,65	3,11
2,99	7,33	7,51	7,65	3,11	
3,25	8,07	8,26	8,41	3,37	
3,44	8,69	8,87	9,04	3,54	
3,56	9,18	9,37	9,54	3,65	
3,61	9,56	9,77	9,93	3,70	

Montagehöhe (m)	2,73	6,62	7,45	8,20	3,29
2,73	6,62	7,45	8,20	3,29	
2,95	7,32	8,19	8,95	3,53	
3,09	7,86	8,78	9,56	3,69	
3,16	8,26	9,22	10,03	3,78	
3,15	8,59	9,53	10,34	3,76	

Kombileuchten mit Einzelbatterie

Name	Diffusor (Standard opal)	Allgemeinkreis											Notkreis						
		Treiber		Version			Lichtfarbe (Standard 830)			Leistung	Strom		Überbrückungsdauer / Überwachung			Leistung	Strom		Anschlußleistung Not
		EVG	-DALI	-BWM	-MA	-SL	830	-840	-865		W	AC	DC	-Su/Au	-DAL		-EVS	W	
CME 16/2-3(8)-D35Q	-TR/-PR	*	*	*	-	-	2200lm	2200lm	2200lm	16	96	84	*	*	*	2	175	12	8,0
CME 24/2-3(8)-D35Q		*	*	*	-	-	3300lm	3300lm	3300lm	24	109	102	*	*	*	2	175	12	8,0
CME 32/2-3(8)-D35Q		*	-	*	-	-	4400lm	4400lm	4400lm	32	129	124	*	*	*	2	175	12	8,0

OP - Opal • TR - Transluzent • PR - Prismatisch

* = möglich, - = nicht möglich

EVG - Version EIN/AUS

-DALI - Version dimmbar mit DALI Protokoll

-BWM - Version ausgestattet mit Bewegungs- und Lichtsensor und Schaltausgang. Ermöglicht eine Zuschaltung von EVG-Leuchten

-IP65 - Variante mit erhöhtem Schutzgrad IP65

-HZ - integrierte Akkuheizung 3W bis -20°C

-AX - mit externem Elektronikgehäuse -AX20 (IP20) oder -AX65 (IP65)

Überwachungsoptionen Notkreis

<input type="checkbox"/> 3h -Su/Au	Überbrückung 3h automatische Selbstüberwachung	<input type="checkbox"/> 8h -Su/Au	Überbrückung 8h automatische Selbstüberwachung	<input type="checkbox"/> 3h -DAL	Überbrückung 3h Busbaustein für DAL-VISU
<input type="checkbox"/> 8h -DAL	Überbrückung 8h Busbaustein für DAL-VISU	<input type="checkbox"/> 3h -EVS	Überbrückung 3h Busbaustein für EVS Zentrale	<input type="checkbox"/> 8h -EVS	Überbrückung 8h Busbaustein für EVS Zentrale

Beispielnamen:

CME 24/2-8-D35Q-TR-DALI

CHAMELEON-DQ, 352mm Durchmesser quadratisch, Scheibe transluzent satin, 24W / 2W Not, EVG, 8h, Überwachungsbaustein für DAL-VISU, Lichtfarbe 830, Farbe RAL 9016 Struktur

CME 32/2-3-D35Q-Su-AX65

CHAMELEON-DQ, 352mm Durchmesser quadratisch, Scheibe opal satin, 32W LED / 2W Not, EVG, 3h, selbstüberwacht, Lichtfarbe 830, Farbe RAL 9016 Struktur, externes Elektronikgehäuse IP65

Lichtverteilungskurve für Kombileuchten

CME DQ OP

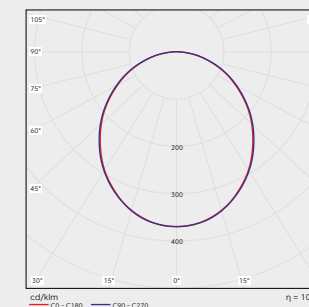

CME DQ TR

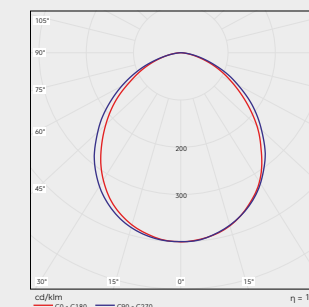

CME DQ PR

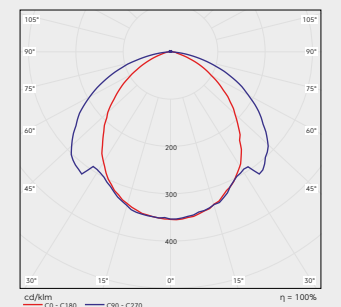

Montagehöhe (m)	2,00	2,98	7,46	7,49	7,51	3,00
2,00	2,98	7,46	7,49	7,51	3,00	
2,50	3,18	8,10	8,12	8,15	3,20	
3,00	3,29	8,60	8,62	8,65	3,31	
3,50	3,34	8,98	9,00	9,03	3,36	
4,00	3,31	9,24	9,27	9,29	3,34	

Montagehöhe (m)	2,99	7,33	7,51	7,65	3,11
2,99	7,33	7,51	7,65	3,11	
3,25	8,07	8,26	8,41	3,37	
3,44	8,69	8,87	9,04	3,54	
3,56	9,18	9,37	9,54	3,65	
3,61	9,56	9,77	9,93	3,70	

Montagehöhe (m)	2,73	6,62	7,45	8,20	3,29
2,73	6,62	7,45	8,20	3,29	
2,95	7,32	8,19	8,95	3,53	
3,09	7,86	8,78	9,56	3,69	
3,16	8,26	9,22	10,03	3,78	
3,15	8,59	9,53	10,34	3,76	

CMA/Z/E WDSQ Aufbaumontage

DECKE, WAND



opal satin - Standard



opal transluzent



prismatisch

Chameleon WDSQ

Die Leuchten dienen zur Allgemeinbeleuchtung von öffentlichen Gebäuden und Kommunikationswegen. Die Produkte sind gem. DIN EN 60598-1, DIN EN 60598-2-22, DIN EN 1838 entwickelt, gefertigt und geprüft.

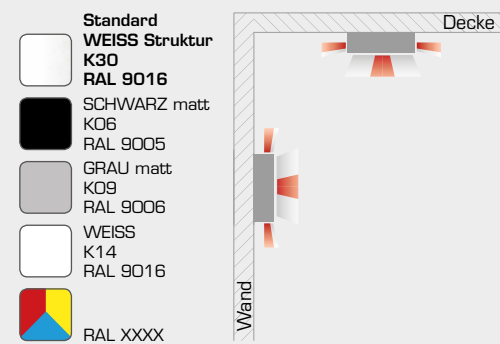

Technische Daten	
Nennspannung	<ul style="list-style-type: none"> Allgemeinkreis: AC 230V +/- 10%; 50-60Hz, DC 176 - 276V Notkreis Zentralbatterie: AC 230V +/- 10%; 50-60Hz, DC 176 - 264V Notkreis Einzelbatterie: AC 230V +/- 10%; 50-60Hz
Schutzklasse	I
Schutzart	IP20 / IP65
Energieklasse	A++
Umgebungstemperatur ta	
Allgemeinleuchten CMA	von -5°C bis +40°C (bei IP65 -20°C bis +40°C)
Kombileuchten für Zentralbatterie CMZ	von -5°C bis +40°C (bei IP65 -20°C bis +40°C)
Kombileuchten für Einzelbatterie CME	von +5°C bis +40°C (bei IP65 mit externem AX-Gehäuse -20°C bis +40°C)
Leuchtenkörper	
Leuchtenkörper aus Stahlblech gekantet und pulverbeschichtet, Farbe nach RAL.	
Leuchtmittel	
LED 3300lm - 4400lm	
Lebensdauer	50.000h L80B10
CRI Ra≥80	
Lichtfarben	
- 830 (3.000K) - Standard	
- 840 (4.000K)	
- 865 (6.500K)	
Diffusor	
OP	opale Scheibe satin (Standard)
TR	opale Scheibe transluzent
PR	prismatoidische, dekorative Scheibe
Montage	
Aufbaumontage für Wand und Decke, die Leuchte ist für Montage auf normal entflammbar Oberflächen geeignet. Zubehör für Einbaumontage.	
Durchgangsverdrahtung	<ul style="list-style-type: none"> Allgemeinleuchten: 3x max 2,5mm² Kombileuchten für Zentralbatterie: 3x max 2,5mm² Kombileuchten für Einzelbatterie: 4x max 2,5mm² DALI: 5x max 2,5mm²
max. Kabeldurchmesser 13mm	

Allgemeinleuchten

Name	Diffusor (Standard opal)	Allgemeinkreis										
		Treiber		Version			Lichtfarbe (Standard 830)			Leistung	Strom	
		EVG	-DALI	-BWM	-MA	-SL	830	-840	-865		W	AC
CMA 16-WDS35G		*	*	*	*	*	2200lm	2200lm	2200lm	16	96	84
CMA 24-WDS35G	-TR/-PR	*	*	*	*	*	3300lm	3300lm	3300lm	24	109	102
CMA 32-WDS35G		*	-	-	-	-	4400lm	4400lm	4400lm	32	129	124

OP - Opal • TR - Transluzent • PR - Prismatisch * = möglich, - = nicht möglich

EVG - Version EIN/AUS
 -DALI - Version dimmbar mit DALI Protokoll
 -BWM - Version ausgestattet mit Bewegungs- und Lichtsensor. Ermöglicht eine Zuschaltung von EVG-Leuchten
 -MA - Version Master ausgestattet mit Bewegungs- und Lichtsensor. Ermöglicht eine Zuschaltung von SLAVE-Leuchten
 -SL - Version SLAVE
 -IP65 - Variante mit erhöhtem Schutzgrad IP65

Beispielnamen:
CMA 24-WDS35G-PR-DALI-840-RAL9006
 CHAMELEON-WDSQ, 352mm Durchmesser quadratisch mit Lichtaustritt nach unten, Scheibe prismatisch, 24W LED, DALI, Lichtfarbe 840, Farbe RAL 9006

Lichtverteilungskurve für Allgemeinleuchten

CMA WDSQ OP

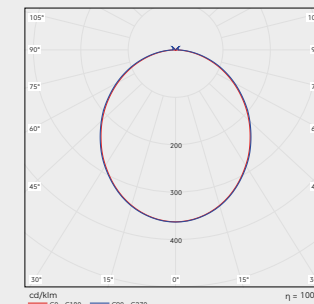

CMA WDSQ TR

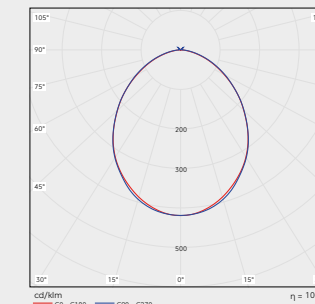

CMA WDSQ PR

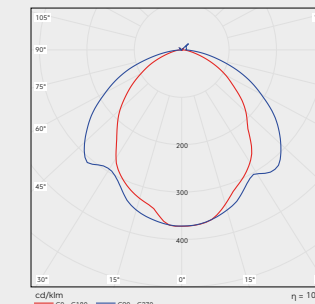

Masstabelle

Name	L	H	KPH	A	A2	MAL	MAH	KPH2
CMZ-WD35G	352	55	26	Ø19	Ø6	190	135	155
Zubehör	L	H	KPH	A	A2	MAL	MAH	
Unterbaukasten	240	37	26	Ø19	Ø6	190	135	
	L	H	B	EB	EH			
Einbaurahmen	382	98,7	340	345	120			

Zubehör

Unterbaukasten



■ CM-UBK24Q

Einbaurahmen



■ CM-ER35Q

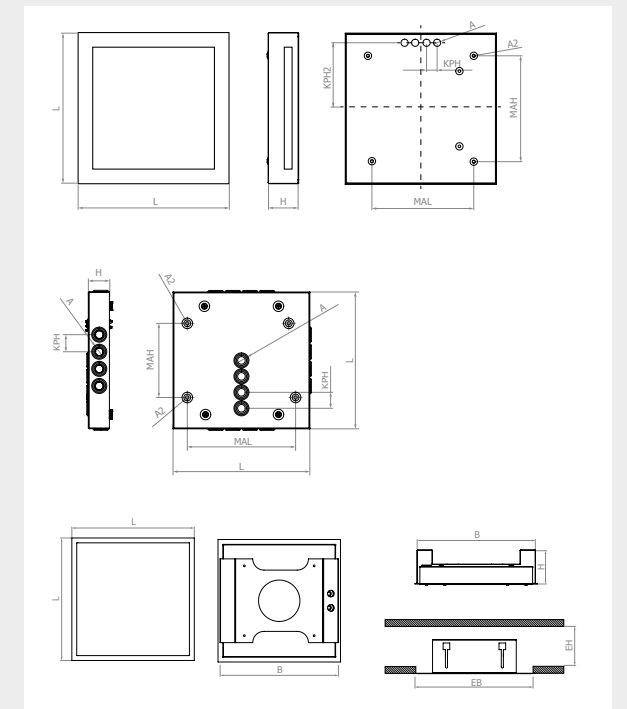

Kombileuchten (Systemleuchten mit/ohne separatem Notkreis)

Name	Diffusor (Standard opal)	Allgemeinkreis										Notkreis									
		Treiber		Version				Lichtfarbe (Standard 830)		Leistung	Strom		Überwachung					Leistung	Strom		Anschlußleistung Not
		EVG	-DALI	-BWM	-MA	-SL	830	-840	-865		W	mA	mA	-u	-uS	-uF	-uR		-uG	-DALI	
CMZ 16/2-WDS35G		*	*	*	*	*	2200lm	2200lm	2200lm	16	96	84	*	*	*	*	*	*	2	145	12
CMZ 24/2-WDS35G	-TR/-PR	*	*	*	*	*	3300lm	3300lm	3300lm	24	109	102	*	*	*	*	*	*	2	145	12
CMZ 32/2-WDS35G		*	-	*	*	*	4400lm	4400lm	4400lm	32	129	124	*	*	*	*	*	-	2	145	12

OP - Opal • TR - Transluzent • PR - Prismatisch

* = möglich, - = nicht möglich

EVG - Version EIN/AUS

-DALI - Version dimmbar mit DALI Protokoll

-BWM - Version ausgestattet mit Bewegungs- und Lichtsensor. Ermöglicht eine Zuschaltung von EVG-Leuchten

-MA - Version Master ausgestattet mit Bewegungs- und Lichtsensor. Ermöglicht eine Zuschaltung von SLAVE-Leuchten

-SL - Version SLAVE

-IP65 - Variante mit erhöhtem Schutzgrad IP65

-6* - Bei Versorgung von einer CPS- oder LPS-Anlage wird im DC-Betrieb die Leistung der Allgemein-LED auf ca. 6W begrenzt und der Lichtstrom angepasst.

Überwachungsoptionen Notkreis

<input type="checkbox"/> Für den Einsatz CPS/LPS ohne Überwachung	<input type="checkbox"/> u/uS Für den Einsatz CPS/LPS mit Überwachungsbaustein SET009/SET010	<input type="checkbox"/> uF Für den Einsatz CPS/LPS mit Überwachungsbaustein
<input type="checkbox"/> uR Für den Einsatz CPS/LPS mit Überwachungsbaustein MU05	<input type="checkbox"/> uG Für den Einsatz CPS/LPS mit Überwachungsbaustein MSu3-S	<input type="checkbox"/> DALI Für den Einsatz CPS/LPS mit DALI

Beispielnamen:

CMZ 24/2-WDS35G-PR-uS

CHAMELEON-WDSG, 352mm Durchmesser quadratisch mit Lichtaustritt nach unten, Scheibe prismatisch, 24W LED / 2W Not, EVG, Überwachungsbaustein SET010, Lichtfarbe 830, Farbe RAL 9016 Struktur

Lichtverteilungskurve für Kombileuchten

CMZ WDSQ OP

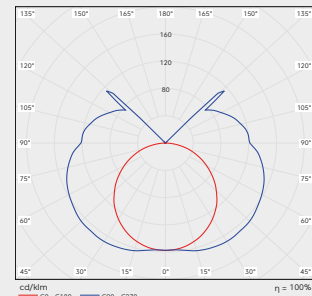

CMZ WDSQ TR

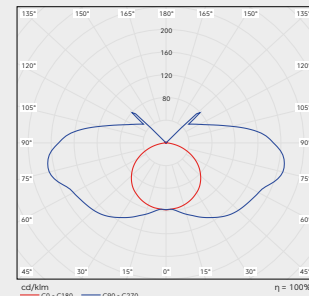

CMZ WDSQ PR

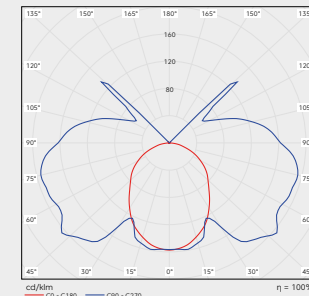

Montagehöhe (m)	2,00	2,07	5,61	6,53	7,54	2,75
2,50	2,10	5,91	6,81	7,78	2,68	
3,00	1,95	6,03	6,92	7,86	2,52	
3,50	1,71	6,01	6,86	7,79	2,27	
4,00	1,22	5,81	6,62	7,52	1,70	

Montagehöhe (m)	2,00	5,41	6,81	8,93	2,97
1,95	5,64	7,03	8,58	2,98	
1,73	5,69	7,07	8,59	2,70	
1,27	5,56	6,94	8,45	2,27	
-	5,20	6,60	8,12	-	

Montagehöhe (m)	1,87	5,15	6,62	8,26	2,97
1,88	5,34	6,86	8,45	3,09	
1,73	5,38	6,98	8,63	2,90	
1,56	5,35	6,99	8,82	1,56	
1,15	5,21	6,63	7,67	1,30	

Kombileuchten mit Einzelbatterie

Name	Diffusor (Standard opal)	Allgemeinkreis										Notkreis									
		Treiber		Version				Lichtfarbe (Standard 830)		Leistung	Strom Allgemein		Überbrückungsdauer / Überwachung			Leistung	Strom		Anschlußleistung Not		
		EVG	-DALI	-BWM	-MA	-SL	830	-840	-865		W	mA	mA	-Su/Au	-DAL		-EVS	W		Im	DC
CME 16/2-3(8)-WDS35G		*	*	*	*	*	2200lm	2200lm	2200lm	16	96	84	*	*	*	2	175	12	8,0		
CME 24/2-3(8)-WDS35G	-TR/-PR	*	*	*	*	*	3300lm	3300lm	3300lm	24	109	102	*	*	*	2	175	12	8,0		
CME 32/2-3(8)-WDS35G		*	-	*	*	*	4400lm	4400lm	4400lm	32	129	124	*	*	*	2	175	12	8,0		

OP - Opal • TR - Transluzent • PR - Prismatisch

* = möglich, - = nicht möglich

EVG - Version EIN/AUS

-DALI - Version dimmbar mit DALI Protokoll

-BWM - Version ausgestattet mit Bewegungs- und Lichtsensor. Ermöglicht eine Zuschaltung von EVG-Leuchten

-MA - Version Master ausgestattet mit Bewegungs- und Lichtsensor. Ermöglicht eine Zuschaltung von SLAVE-Leuchten

-SL - Version SLAVE

-IP65 - Variante mit erhöhtem Schutzgrad IP65

Überwachungsoptionen Notkreis

<input type="checkbox"/> 3h -Su/Au Überbrückung 3h automatische Selbstüberwachung	<input type="checkbox"/> 8h -Su/Au Überbrückung 8h automatische Selbstüberwachung	<input type="checkbox"/> 3h -DAL Überbrückung 3h Busbaustein für DAL-VISU
<input type="checkbox"/> 8h -DAL Überbrückung 8h Busbaustein für DAL-VISU	<input type="checkbox"/> 3h -EVS Überbrückung 3h Busbaustein für EVS Zentrale	<input type="checkbox"/> 8h -EVS Überbrückung 8h Busbaustein für EVS Zentrale

Beispielnamen:

CME 24/2-8-WDS35G-TR-DAL

CHAMELEON-WDSG, 352mm Durchmesser quadratisch mit Lichtaustritt nach unten, Scheibe transluzent satin, 24W / 2W Not, EVG, 8h, Überwachungsbaustein für DAL-VISU, Lichtfarbe 830, Farbe RAL 9016

Lichtverteilungskurve für Kombileuchten

CME WDSQ OP

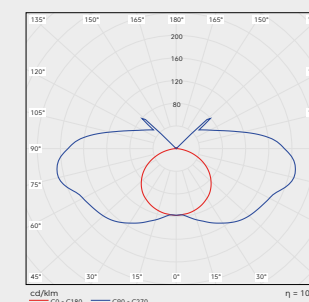

CME WDSQ TR

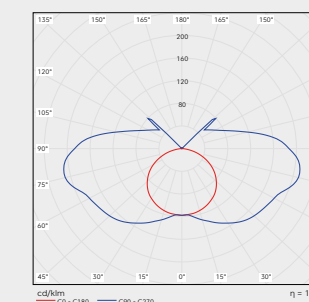

CME WDSQ PR

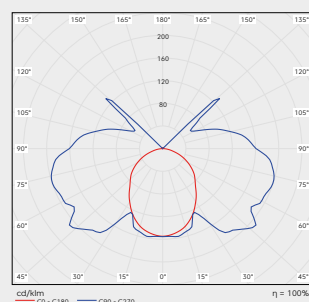

Montagehöhe (m)	2,00	1,56	4,57	5,70	6,97	2,38
2,50	1,39	4,62	5,75	6,98	2,17	
3,00	0,86	4,43	5,58	6,82	1,66	
3,50	-	3,96	5,09	6,37	-	
4,00	-	2,54	4,00	3,97	-	

Montagehöhe (m)	1,56	4,57	5,70	6,97	2,38
1,39	4,62	5,75	6,98	2,17	
0,86	4,43	5,58	6,82	1,66	
-	3,96	5,09	6,37	-	
-	2,54	4,00	3,97	-	

Montagehöhe (m)	1,51	4,35	5,58	7,04	2,47
1,44	4,38	5,69	7,02	2,41	
1,15	4,34	5,72	7,29	1,21	
0,55	4,11	5,27	6,11	0,74	
-	3,71	3,73	3,76	-	

CMDA/Z/E Aufbaumontage

DECKE, WAND



opal satin - Standard



opal transluzent



prismatisch

Chameleon D

Die Leuchten dienen zur Allgemeinbeleuchtung von öffentlichen Gebäuden und Kommunikationswegen. Die Produkte sind gem. DIN EN 60598-1, DIN EN 60598-2-22, DIN EN 1838 entwickelt, gefertigt und geprüft.

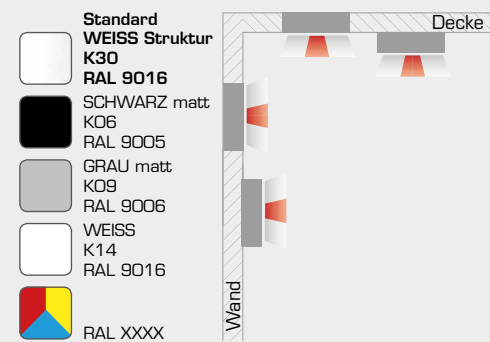

Technische Daten	
Nennspannung	<ul style="list-style-type: none"> Allgemeinkreis: AC 230V+/- 10%; 50-60Hz, DC 176 - 276V Notkreis Zentralbatterie: AC 230V+/- 10%; 50-60Hz, DC 176 - 264V Notkreis Einzelbatterie: AC 230V+/- 10%; 50-60Hz
Schutzklasse	I
Schutzart	IP20 / IP65
Energieklasse	A+
Umgebungstemperatur ta	
Allgemeinleuchten CMDA	von -5°C bis +40°C (bei IP65 -20°C bis +40°C)
Kombileuchten für Zentralbatterie CMDZ	von -5°C bis +40°C (bei IP65 -20°C bis +40°C)
Kombileuchten für Einzelbatterie CMDE	von +5°C bis +40°C (bei IP65 mit externem AX-Gehäuse -20°C bis +40°C)
Leuchtenkörper	
Leuchtenkörper aus Stahlblech gekantet und pulverbeschichtet, Farbe nach RAL.	
Leuchtmittel	
LED 1500lm - 4260lm	
Lebensdauer	50.000h L70B50
CRI Ra≥80	
Lichtfarben	
- 830 (3.000K) - Standard	
- 840 (4.000K)	
- 850 (5.000K)	
Diffusor	
OP	opale Scheibe satin (Standard)
TR	opale Scheibe transluzent
PR	prismatoidische, dekorative Scheibe
Montage	
Aufbaumontage für Wand und Decke, die Leuchte ist für Montage auf normal entflammaren Oberflächen geeignet. Zubehör für Einbaumontage.	
Durchgangsverdrahtung	<ul style="list-style-type: none"> Allgemeinleuchten: 3x max 2,5mm² Kombileuchten für Zentralbatterie: 3x max 2,5mm² Kombileuchten für Einzelbatterie: 4x max 2,5mm² DALI: 5x max 2,5mm²
max. Kabeldurchmesser 13mm	

Allgemeinleuchten

Name	Diffusor (Standard opal)	Allgemeinkreis										
		Treiber		Version			Lichtfarbe (Standard 830)			Leistung	Strom	
		EVG	-DALI	-BWM	-MA	-SL	830 (3000K)	-840 (4000K)	-850 (5000K)		W	AC mA
CMDA 14-25C	-TR/-PR	*	*	*	*	*	1500lm	1500lm	-	14	56	25
CMDA 20-25C		*	-	*	-	-	2000lm	2200lm	2500lm	20	92	25
CMDA 20-32C		*	-	*	-	-	2500lm	2500lm	-	20	92	25
CMDA 32-32C		*	-	-	-	-	3300lm	3430lm	3690lm	32	137	-
CMDA 32-38C		*	-	-	-	-	3850lm	4000lm	4260lm	38	173	-
CMDA 30-40C		*	*	*	-	-	4000lm	4000lm	4260lm	30	-	-

OP - Opal • TR - Transluzent • PR - Prismatisch

* = möglich, - = nicht möglich

- EVG - Version EIN/AUS
- DALI - Version dimmbar mit DALI Protokoll
- BWM - Version ausgestattet mit Bewegungs- und Lichtsensor. Ermöglicht eine Zuschaltung von EVG-Leuchten
- MA - Version Master ausgestattet mit Bewegungs- und Lichtsensor. Ermöglicht eine Zuschaltung von SLAVE-Leuchten
- SL - Version SLAVE
- IP65 - Variante mit erhöhtem Schutzgrad IP65
- VS - Vandalensicher

Beispielnamen:

CMDA 14-25C-PR-DALI-840-RAL9006

CHAMELEON D, 250mm Durchmesser rund, Scheibe prismatisch, 14W LED, DALI, Lichtfarbe 840, Farbe RAL 9006

CMDA 32-D32C-IP65

CHAMELEON D, 320mm Durchmesser rund, Scheibe opal satin, 32W LED, EVG, Lichtfarbe 830, Farbe RAL 9016 Struktur, IP65

Lichtverteilungskurve für Allgemeinleuchten

CMDA OP

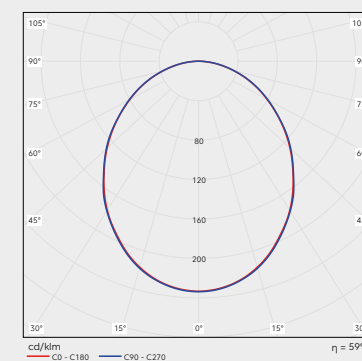

CMDA TR

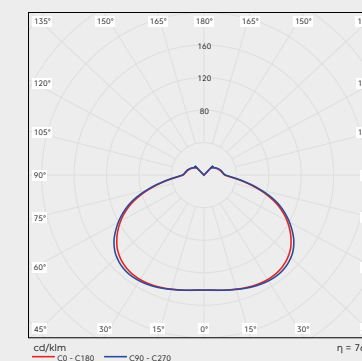

CMDA PR

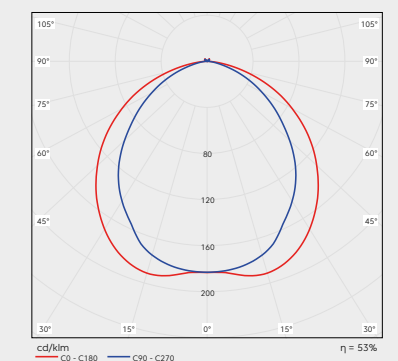

Masstabelle

Name	L	H	A	R	A2	R1
CMDZ-25C	Ø250	55	Ø19	97	Ø6	108
CMDZ-32C	Ø320	55	Ø19	128	Ø6	134
CMDZ-40C	Ø400	55	Ø19	322	Ø6	328

Zubehör	R1	H1	EB	EH	H2
Einbaurahmen	Ø362	75	329	90	max. 20

Zubehör	L	B	H	MAL	KPL	KPH	A	A2	A3
AX Gehäuse	295	90	50	285	40	30	fi6	19	12

Zubehör

Einbaurahmen



- CM-ER25C
- CM-ER35C

AX-Gehäuse



- -AX20 / -AX65

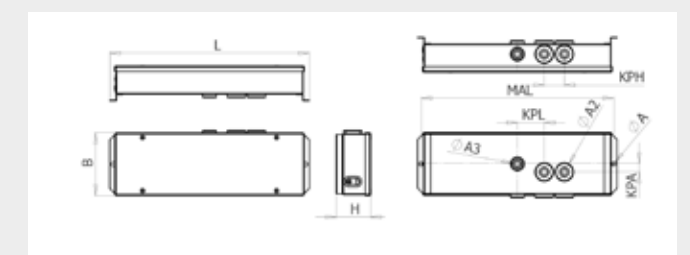
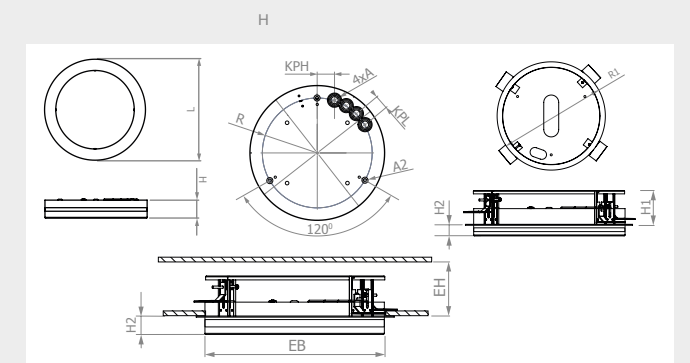

Kombileuchten (Systemleuchten mit/ohne separatem Notkreis)

Name	Diffusor (Standard opal)	Allgemeinkreis										Notkreis												
		Treiber		Version			Lichtfarbe (Standard 830)			Leistung		Strom		Überwachung					Leistung		Strom		Anschlußleistung Not	
		EVG	-DALI	-BWM	-MA	-SL	830	-840	-850	W	mA	AC	DC	-u	-uS	-uF	-uR	-uG	-DALI	W	lm	DC		
CMDZ 14/2-25C	-TR/-PR	*	*	*	*	*	1500lm	1500lm	-	14	56	25	*	*	*	*	*	*	*	*	2	145	12	* = möglich, -- nicht möglich
CMDZ 14-25C		*	*	*	*	*	1500lm	1500lm	-	14	56	25	*	*	*	*	*	*	*	6*	400	25		
CMDZ 20/2-25C		*	-	-	-	-	2000lm	2200lm	2500lm	20	92	25	*	*	*	*	*	*	*	2	145	12		
CMDZ 20/2-32C		*	*	*	*	*	2500lm	2500lm	-	20	92	25	*	*	*	*	*	*	*	2	145	12		
CMDZ 20-32C		*	*	*	*	*	2500lm	2500lm	-	20	92	25	*	*	*	*	*	*	*	6*	400	25		
CMDZ 32/2-32C		*	-	-	-	-	3300lm	3430lm	3690lm	32	137	-	*	*	*	*	*	*	*	2	145	12		
CMDZ 38/2-32C		*	-	-	-	-	3850lm	4000lm	4260lm	38	173	-	*	*	*	*	*	*	*	2	145	12		
CMDZ 30/2-40C		*	*	*	-	-	4000lm	4000lm	4260lm	30			*	*	*	*	*	*	*	2				

OP - Opal • TR - Transluzent • PR - Prismatisch

EVG - Version EIN/AUS

-DALI - Version dimmbar mit DALI Protokoll

-BWM - Version ausgestattet mit Bewegungs- und Lichtsensor

-MA - Version Master ausgestattet mit Bewegungs- und Lichtsensor. Ermöglicht eine Zuschaltung von SLAVE-Leuchten

-SL - Version SLAVE

-6* - Bei Versorgung von einer CPS- oder LPS-Anlage wird im DC-Betrieb die Leistung der Allgemein-LED auf ca. 6W begrenzt und der Lichtstrom angepasst.

-IP65 - Variante mit erhöhtem Schutzgrad IP65

-VS - Vandalensicher

Überwachungsoptionen Notkreis

Für den Einsatz CPS/LPS ohne Überwachung

u/uS Für den Einsatz CPS/LPS mit Überwachungsbaustein SET009/SET010

uF Für den Einsatz CPS/LPS mit Überwachungsbaustein

uR Für den Einsatz CPS/LPS mit Überwachungsbaustein MU05

uG Für den Einsatz CPS/LPS mit Überwachungsbaustein MSu3-S

DALI Für den Einsatz CPS/LPS mit DALI EB=A1 dimmbar

Beispielnamen:

CMDZ 14/2-25C-BWM

CHAMELEON-D, 252mm Durchmesser rund, Scheibe opal satin, 14W / 2W Not, Bewegungsmelder, Lichtfarbe 830, Farbe RAL 9016 Struktur

CMDZ 20-32C-PR-uS

CHAMELEON-D, 325mm Durchmesser rund, Scheibe prismatisch, 20W / 6W gedimmt im DC-Betrieb, Überwachungsbaustein SET010, Lichtfarbe 830, Farbe RAL 9016 Struktur

CMDZ 38/2-32C

CHAMELEON-D, 325mm Durchmesser rund, Scheibe opal satin, 38W LED / 2W Not, Lichtfarbe 830, Farbe RAL 9016 Struktur

Kombileuchten mit Einzelbatterie

Name	Diffusor (Standard opal)	Allgemeinkreis										Notkreis												
		Treiber		Version			Lichtfarbe (Standard 830)			Leistung		Strom Allgemein		Überbrückungsdauer / Überwachung					Leistung		Strom		Anschlußleistung Not	
		EVG	-DALI	-BWM	-MA	-SL	830	-840	-850	W	mA	mA	DC	-Su/Au	-DAL	-EVS	W	lm	DC					
CMDE 14/2-3(8)-25C	-TR/-PR	*	*	*	*	*	1500lm	1500lm	-	14	56	25	*	*	*	*	*	*	*	2	130	12	8,0	* = möglich, -- nicht möglich
CMDE 20/2-3(8)-25C		*	-	-	-	-	2000lm	2200lm	2500lm	20	92	25	*	*	*	*	*	*	*	2	130	12	8,0	
CMDE 20/2-3(8)-32C		*	*	*	*	*	2500lm	2500lm	-	20	92	25	*	*	*	*	*	*	*	2	130	12	8,0	
CMDE 32/2-3(8)-32C		*	-	-	-	-	3300lm	3430lm	3690lm	32	137	-	*	*	*	*	*	*	*	2	130	12	9,6	
CMDE 38/2-3(8)-32C		*	-	-	-	-	3850lm	4000lm	4260lm	38	173	-	*	*	*	*	*	*	*	2	130	12	9,6	
CMDE 30/2-3(8)-40C		*	*	*	-	-	4000lm	4000lm	4260lm	30			*	*	*	*	*	*	*	2				

OP - Opal • TR - Transluzent • PR - Prismatisch

EVG - Version EIN/AUS

-DALI - Version dimmbar mit DALI Protokoll

-BWM - Version ausgestattet mit Bewegungs- und Lichtsensor

-MA - Version Master ausgestattet mit Bewegungs- und Lichtsensor. Ermöglicht eine Zuschaltung von SLAVE-Leuchten

-SL - Version SLAVE

-IP65 - Variante mit erhöhtem Schutzgrad IP65

-HZ - integrierte Akkuheizung 3W bis -20°C

-AX.. mit externem Elektronikgehäuse -AX20 (IP20) oder -AX65 (IP65)

-VS - Vandalensicher

Überwachungsoptionen Notkreis

3h -Su/Au Überbrückung 3h automatische Selbstüberwachung

8h -Su/Au Überbrückung 8h automatische Selbstüberwachung

3h -DAL Überbrückung 3h Busbaustein für DAL-VISU

8h -DAL Überbrückung 8h Busbaustein für DAL-VISU

3h -EVS Überbrückung 3h Busbaustein für EVS Zentrale

8h -EVS Überbrückung 8h Busbaustein für EVS Zentrale

Beispielnamen:

CMDE 14/2-3-25C-BWM-EVS-RAL9005

CHAMELEON-D, 252mm Durchmesser rund, Scheibe opal satin, 14W / 2W Not, 3h, Bewegungsmelder, Überwachungsbaustein für EVS Zentrale, Lichtfarbe 830, Farbe RAL 9005

CMDE 20/2-8-32C-TR-DAL

CHAMELEON-D, 325mm Durchmesser rund, Scheibe transluzent satin, 20W / 2W Not, 8h, Überwachungsbaustein für DAL-VISU, Lichtfarbe 830, Farbe RAL 9016 Struktur

CMDE 38/2-3-32C-Su-AX

CHAMELEON-D, 325mm Durchmesser rund, Scheibe opal satin, 38W LED / 2W Not, 3h, selbstüberwacht, Lichtfarbe 830, Farbe RAL 9016 Struktur, externes Elektronikgehäuse IP20

Lichtverteilungskurve für Kombileuchten

CMDZ OP

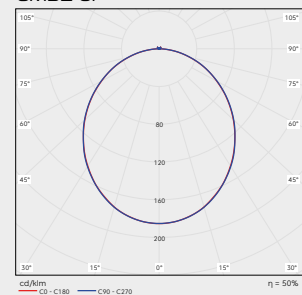

CMDZ TR

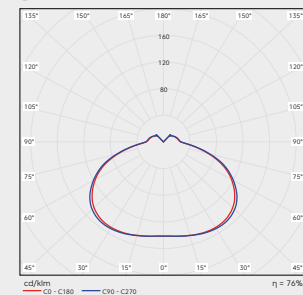

CMDZ PR

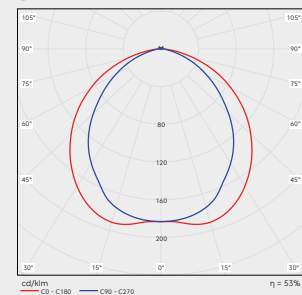

Montagehöhe (m)	2,18	5,66	5,66	5,67	2,19
2,00	2,18	5,66	5,66	5,67	2,19
2,50	2,22	6,02	6,03	6,04	2,22
3,00	2,17	6,22	6,23	6,24	2,18
3,50	2,02	6,28	6,29	6,30	2,03
4,00	1,73	6,22	6,23	6,24	1,75
5,00	-	5,70	5,70	5,70	-
6,00	-	3,60	3,60	3,60	-

Montagehöhe (m)	2,29	6,22	6,26	6,29	2,33
2,00	2,29	6,22	6,26	6,29	2,33
2,50	2,20	6,48	6,50	6,55	2,24
3,00	1,92	6,48	6,53	6,58	1,95
3,50	1,28	6,27	6,32	6,37	1,30
4,00	-	5,80	5,85	5,89	-
5,00	-	2,50	2,50	2,50	-
6,00	-	-	-	-	-

Montagehöhe (m)	2,22	5,80	5,47	5,11	1,97
2,00	2,22	5,80	5,47	5,11	1,97
2,50	2,25	6,15	5,80	5,44	1,99
3,00	2,17	6,33	5,98	5,62	1,88
3,50	1,96	6,37	6,01	5,64	1,63
4,00	1,56	6,25	5,87	5,47	1,22
5,00	-	4,73	4,19	4,18	-
6,00	-	2,14	1,62	1,61	-

Lichtverteilungskurve für Kombileuchten

CMDE OP

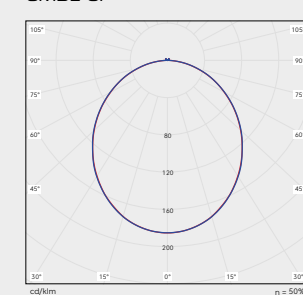

CMDE TR

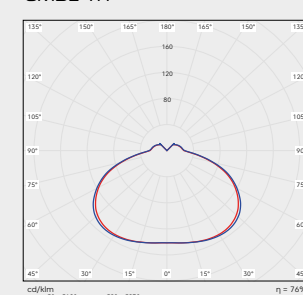

CMDE PR

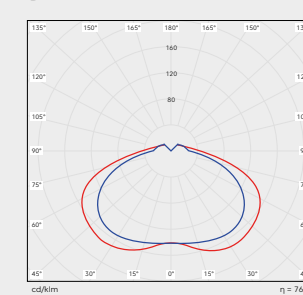

Montagehöhe (m)	2,08	5,45	5,45	5,46	2,09
2,00	2,08	5,45	5,45	5,46	2,09
2,50	2,09	5,77	5,78	5,79	2,10
3,00	2,02	5,93	5,93	5,94	2,03
3,50	1,82	5,94	5,94	5,95	1,83
4,00	1,47	5,83	5,84	5,86	1,48
5,00	-	5,10	5,10	5,10	-
6,00	-	2,60	2,65	2,70	-

Montagehöhe (m)	2,29	6,22	6,26	6,29	2,33
2,00	2,29	6,22	6,26	6,29	2,33
2,50	2,20	6,48	6,50	6,55	2,24
3,00	1,92	6,48	6,53	6,58	1,95
3,50	1,28	6,27	6,32	6,37	1,30
4,00	-	5,80	5,85	5,89	-
5,00	-	2,50	2,50	2,50	-
6,00	-	1,56	1,56	1,56	-

Montagehöhe (m)	2,13	5,60	5,28	4,93	1,88
2,00	2,13	5,60	5,28	4,93	1,88
2,50	2,13	5,91	5,57	5,23	1,88
3,00	2,01	6,05	5,71	5,37	1,73
3,50	1,76	6,04	5,69	5,33	1,44
4,00	1,20	5,86	5,48	5,09	0,83
5,00	-	3,82	3,33	3,32	-
6,00	-	-	-	-	-

Master Slave System

Option -M und -S

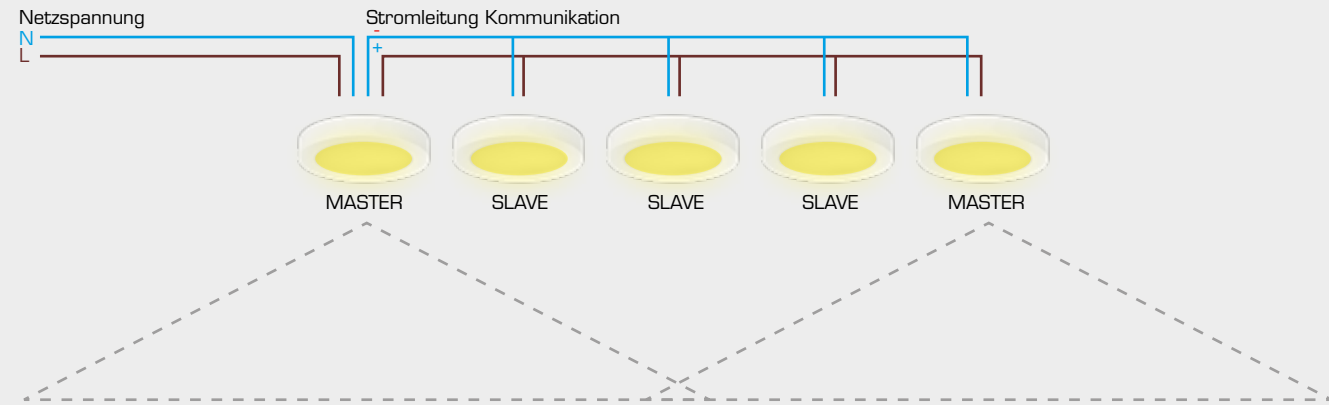

Beispielanschluss von 3 Master/Slave-Systemen

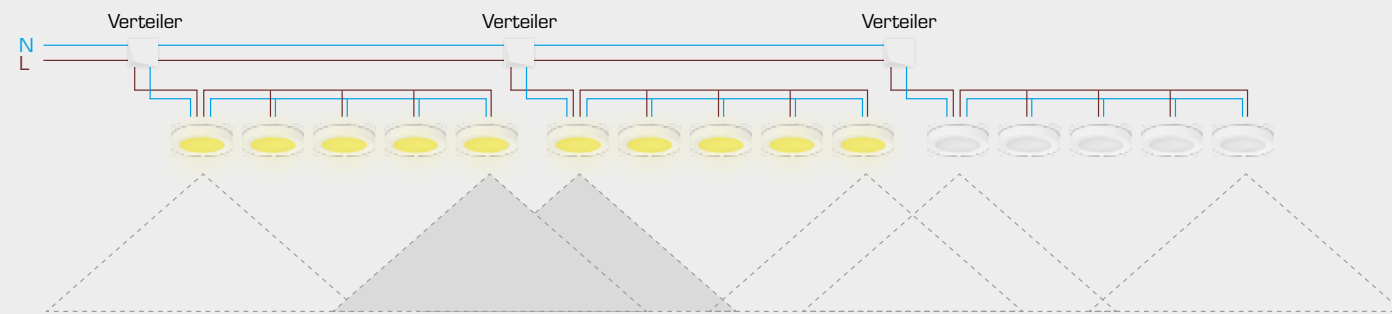

Schaltschema Master Slave

maximale Kabellänge 35m
max 11 Leuchten
max 5 Master Leuchten

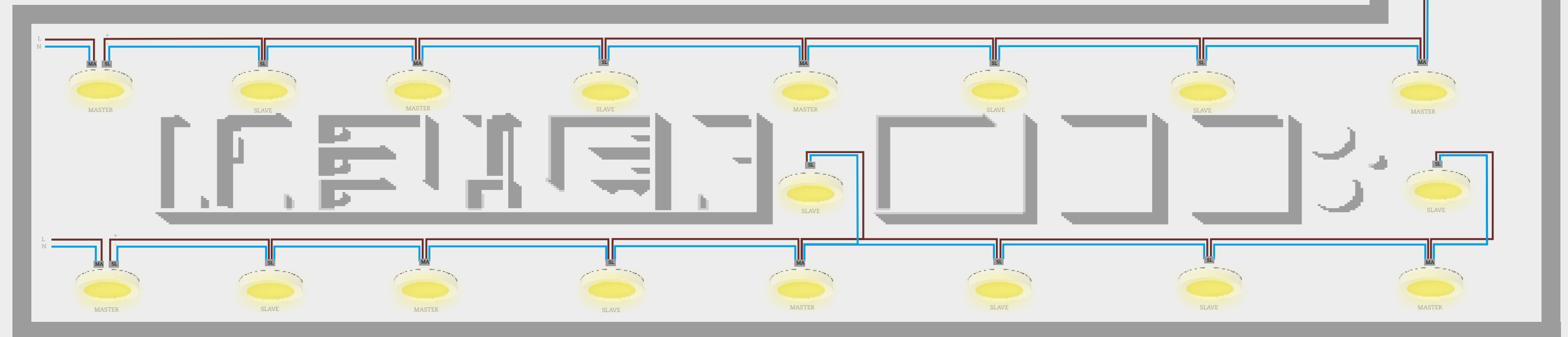

Bewegungsmelder EVG System

Option -BWM

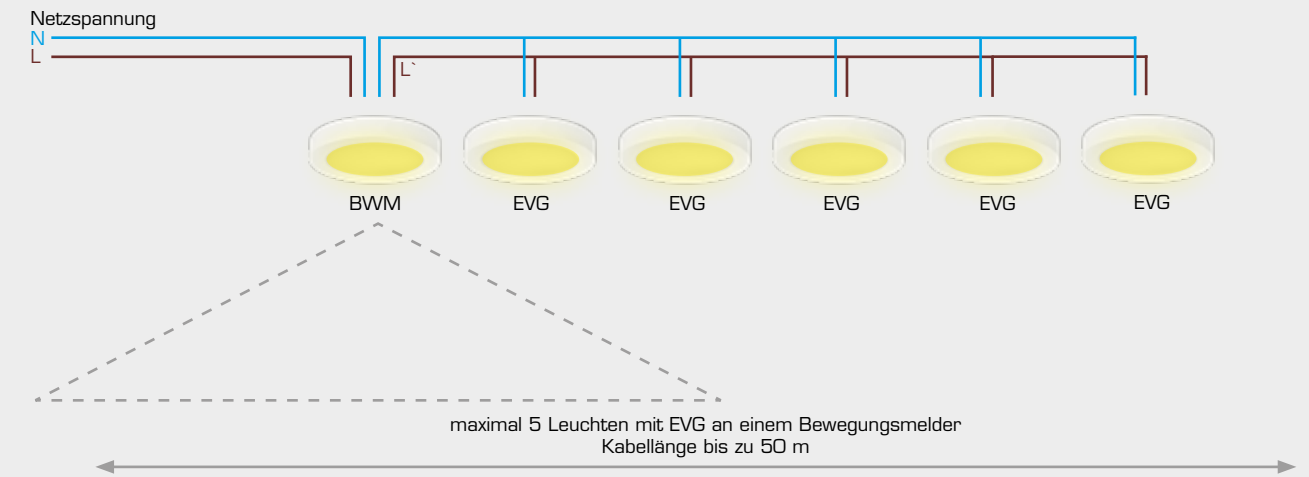

Das volle Programm in Sachen Sicherheit

- Service & Wartung
- Zentralbatterieanlagen
- LPS Low Power Supply Systeme
- Systemleuchten
- Allgemeinleuchten
- Einzelbatteriesysteme
- BSV-Anlagen/
OP-Lichtgeräte
- USV-Anlagen
- Gleichrichter
- Batterien
- Brandschutz

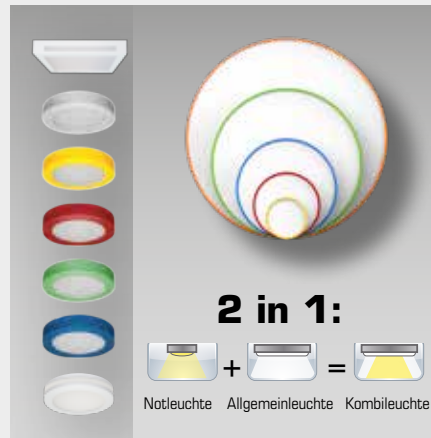

Intümler und Änderung der technischen Angaben behalten wir uns vor.



SYSTEME DER NOTSTROM- UND BRANDSCHUTZTECHNIK

TECHNIK

KNOW-HOW

SERVICE

ASE GmbH · An der Gumpgesbrücke 19
41564 Kaarst
Telefon 0 21 31/40 21 30
Telefax 0 21 31/40 21 377
ase-kaarst.de · info@ase-kaarst.de

Niederlassung Berlin
Ebertystraße 32 · 10249 Berlin
Telefon 0 30/42 08 99 96
Telefax 0 30/42 08 99 97
ase-berlin@t-online.de