

# Einzelbatteriesystem

## Center Management Control SL Touch



- Überwachungssystem CMC-SL-TL Touch Line
- Überwachungssystem CMC-SL-TW Touch Wireless
- Sicherheits- und Rettungszeichenleuchten
- Versorgungsgeräte und Umrüstsätze



**TECHNIK**

# Inhaltsverzeichnis Einzelbatterieleuchten/-geräte



Sü - Selbstüberwachung







SL - Busüberwachung (Safe Line)















SWX - Funküberwachung (Safe Wireless)

## Überwachungszentralen + Zubehör

Bild	Leuchtenname kurz	Seite						-SL	-SWX		Wand-aufbau	Verteiler-einbau			Schutz-art	Schutz-klasse
	CMC-SL-TL	4						✓			✓				IP54	II
	Verdrahtung CMC-SL-TL	5-7														
	CMC-SL-TW	8						✓	✓		✓				IP54	II
	Zubehör -LK250 -Repeater	9						✓				✓			IP20	II
	CMC-MFT4	10													IP20	II
	Visualisierung	11														



## Rettungszeichenleuchten

Bild	Name	Seite	Meter	Material	3h	8h	-SÜ	-SL	-SWX	Wand-aufbau	Wand-einbau	Decken-aufbau	Decken-einbau	Schutzart	Schutz-klasse
	COPA CPE	12	23	Aluminium	✓	✓	✓	✓	✓	✓		✓		IP40	I
	LADY LDE	13/14	23/30	Stahlblech	✓	✓	✓	✓	✓	✓		✓	✓	IP40/IP20	I
	SNAPLIGHT SNE	15	23/30	Polycarbonat	✓	✓	✓	✓	✓	✓		✓	✓	IP43	II
	ULINE ULE	16	23/30	Polycarbonat	✓	✓	✓	✓	✓	✓		✓	✓	IP65	II
	APOLLO APE	17	23/32	Polycarbonat	✓	✓	✓	✓	✓	✓		✓		IP65	II
	CUBIX CUE	18	30	Stahlblech Aluminium Acryl	✓	✓	✓	✓	✓			✓		IP20/IP54	VII
	KONEX KXE	19-21	23 30 40	Polycarbonat	✓	✓	✓	✓	✓	✓		✓		IP54	II
	LBOX LBE	22	23/30	Stahlblech	✓	✓	✓	✓	✓	✓		✓		IP40	I
	REGIE RIE	23-24	10/18	Polycarbonat	✓	✓	✓	✓	✓	✓		✓		IP54	II
	REGIE RIE	25	22/32	Polycarbonat	✓	✓	✓	✓	✓	✓		✓		IP54	II
	SMUX SME	26	23/30	Polycarbonat	✓	✓	✓	✓	✓	✓		✓		IP54	II
	SMUX DUO SME DUO	27	23/30	Polycarbonat	✓	✓	✓	✓	✓	✓		✓		IP54	II

# Inhaltsverzeichnis Einzelbatterieleuchten/-geräte



Sü - Selbstüberwachung



SL - Busüberwachung (Safe Line)



SWX - Funküberwachung (Safe Wireless)



## Sicherheitsleuchten

Bild	Name	Seite	Meter	Material	3h	8h	-Sü	-SL	-SWX	Wand-aufbau	Wand-einbau	Decken-aufbau	Decken-einbau	Schutzart	Schutz-klasse
	APOLLO APE	28-29		Polycarbonat	✓	✓	✓	✓	✓	✓		✓		IP65	I
	BEEM 125 BEE	30-31		Polycarbonat	✓	✓	✓	✓	✓			✓		Ip40	I
	BEEM 130 BEE	32-33		Polycarbonat	✓	✓	✓	✓	✓			✓		IP40	I
	BEEM Aufbau BEE	34-35		Stahlblech	✓	✓	✓	✓	✓	✓		✓		IP40	I
	BEEM Einbau BEE	36-37		Stahlblech	✓	✓	✓	✓	✓		✓		✓	IP32	I
	IMAX IME	38-39		Polycarbonat	✓	✓	✓	✓	✓	✓		✓		IP65	II
	LUXSTAR LSE	40-41		Stahlblech	✓	✓	✓	✓	✓			✓		IP40	I
	LUXSTAR LSE	42-43		Stahlblech	✓	✓	✓	✓	✓				✓	IP32	I
	LUXSTAR LSE	44-45		Stahlblech	✓	✓	✓	✓	✓	✓				IP40	I
	REGIE RIE	46-47		Polycarbonat	✓	✓	✓	✓	✓	✓		✓		IP54	II
	SAFELUX SAE	48-49		Aluminium Druckguss	✓	✓	✓	✓	✓	✓		✓		IP65	I
	SLICE SLE	50-51		Polycarbonat	✓	✓	✓	✓	✓	✓		✓		IP40/IP20	II
	ULINE ULE	52-53		Polycarbonat	✓	✓	✓	✓	✓	✓		✓		IP65	II
	STAIRWAY SWE	54		Aluminium Druckguss	✓	✓	✓	✓	✓		✓			IP54/40	I



## LED-Umrüstsätze und Notlichtversorgungsgeräte

Bild	Name	Seite	Meter	Material	3h	8h	-Sü	-SL	-SWX	Wand-aufbau	Leuchten-einbau		Schutzart	Schutz-klasse
	MSTAR MSE	55-56		Aluminium Polycarbonat	✓	✓	✓	✓	✓		✓		IP54/IP20	II
	SKIT SKE	57-58		Aluminium Polycarbonat	✓	✓	✓	✓	✓		✓		IP54/IP20	II
	UB-LED UB	59		Polycarbonat	✓	✓	✓	✓	✓		✓		IP20	II
	NOTLICHTVER- SORGUNGSGE- RÄT NVG	60		Polycarbonat	✓	✓	✓	✓	✓	✓			IP65	I
	HANDSCHEIN- WERFER HSW 2	61		Polycarbonat	✓	✓	✓	✓	✓	✓			IP43	II



## Center Management Control Touch Line

Automatische Prüfeinrichtung der ASE Technik GmbH gem. DIN EN 62034, DIN VDE 0100-560 und DIN VDE V 0108-100-1 zur zentralen Leuchtenüberwachung und Steuerung von bis zu 500 Einzelbatterieleuchten, Notlicht-Versorgungsgeräten oder -umrüstsets mittels eines 2-adrigen, überspannungs- und verpolsicheren Bussystems. Zur Bedienung mit Navigationsdrehschalter (JogDial) und LC-Display mit blauer Hintergrundbeleuchtung und USB-Anschluss zum Datenimport und -export.

- Automatische Leuchten-Suchfunktion
- Automatisches Prüfbuch (Speicherung der Daten über mind. 4 Jahre)
- Integriertes Zeitschaltprogramm gruppenweise frei programmierbar
- USB zum Export des Prüfbuches
- Datenimport und -export der Leuchtenadressen und -orte
- Passwortschutz
- Potentialfreie Meldekontakte 3x Wechsler
- 2x Schalteingänge 230 V (Optokoppler)
- Klartext-Prüfergebnisse Kreis/Adresse/Fehlerart/Bezeichnung
- Verpolungssicherer Bus RS485
- Automatische Sommer-/Winterzeit-Umschaltung
- empfohlene Busleitung J-Y(St)Y 2x2x0,8 mm<sup>2</sup>



### Eigenschaften

Gehäuse	Kunststoff
Standardfarbe	grau/schwarz
Schutzart	IP65
Schutzklasse	II
Gewicht	2,2 kg
Anschlussspannung AC	230 V 50/60 Hz
Kabeleinführung	6 von unten
Temperaturbereich	0 °C bis +35 °C
Leistung	ca. 4 W
Bussystem	RS485
Leitungslänge	max. 1.000 m (erweiterbar)
Anschlüsse	USB (Host), RJ45 (TCP/IP)

### Überwachungszentrale

CMC-SL-TL Touch Line bis 500 Teilnehmer

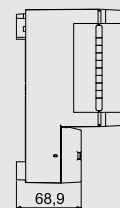
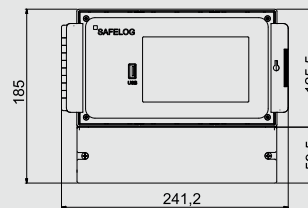
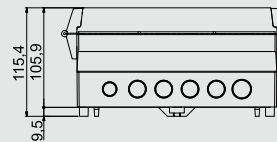



## Verkabelung Übersicht

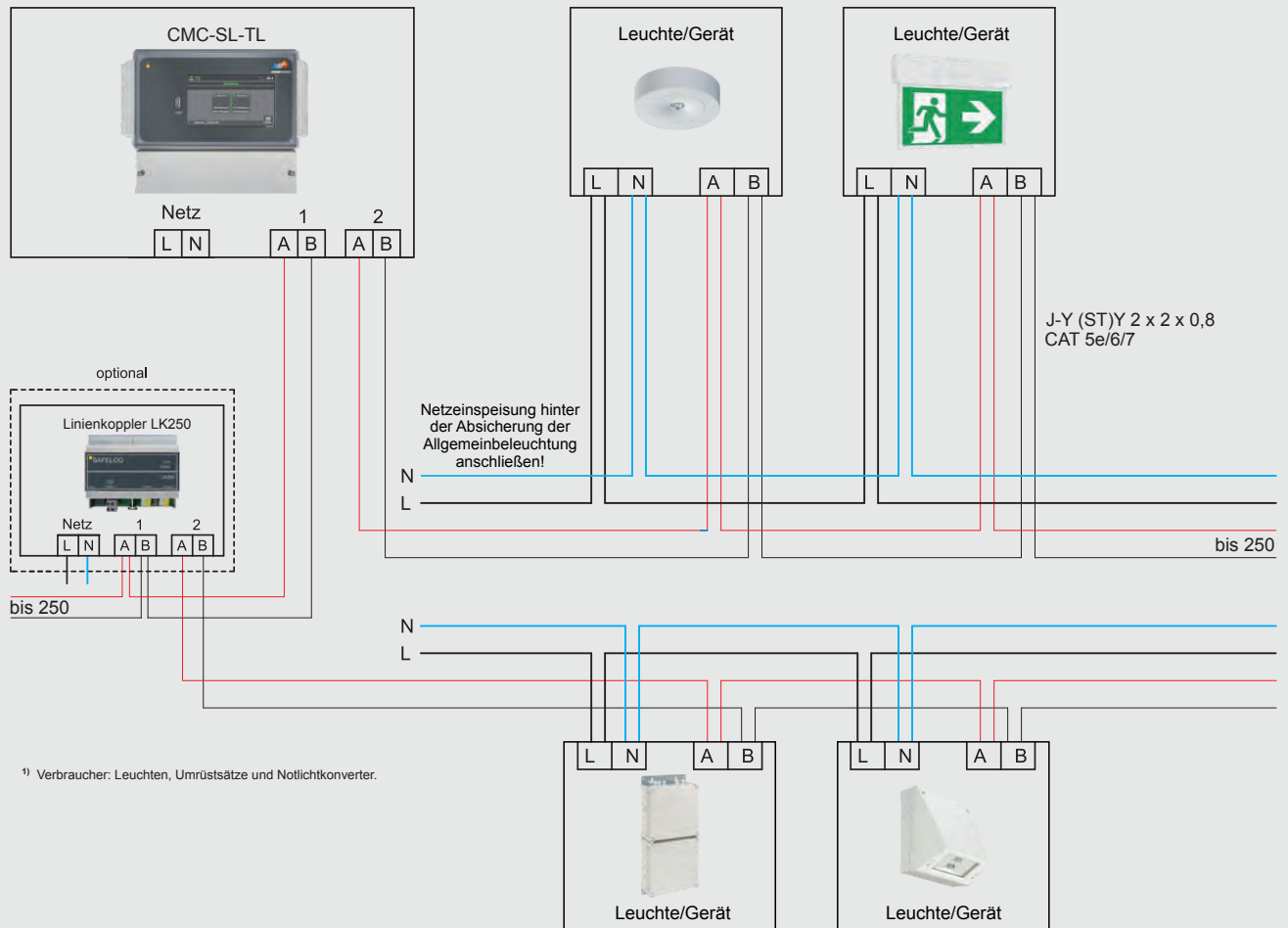

<sup>1)</sup> Verbraucher: Leuchten, Umrüstsätze und Notlichtkonverter.



max. 1.000 Meter Kabellänge pro Buskreis (ohne Linienskoppler)

Pro Linienskoppler verlängert sich der Bus um weitere 1.000 m, d. h. bei max. 5 Buskopplern pro System kann der Bus bis zu 5 km lang sein.



## Beispielverkabelung eines Gebäudes

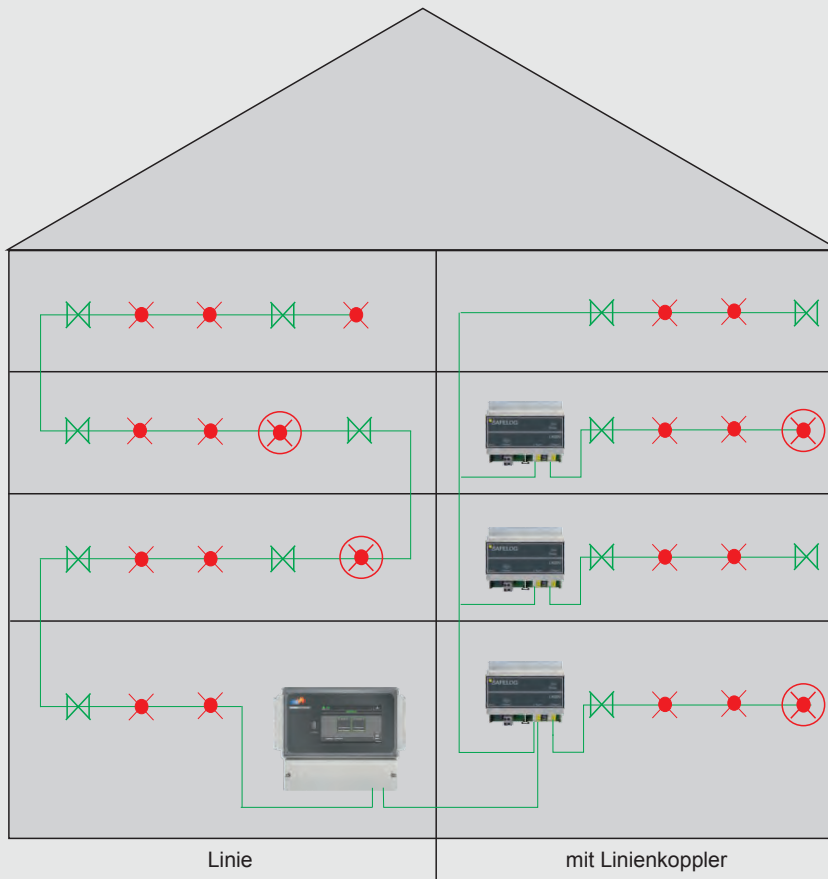

### Linie

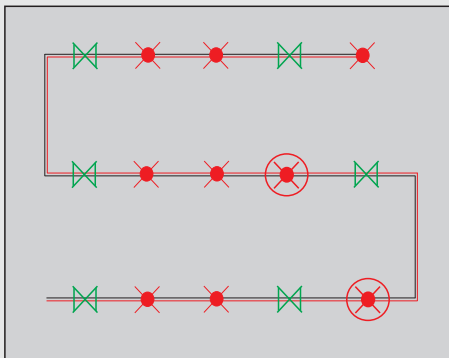

Verdrahtung Bus erfolgt linienförmig, d. h. in Form einer Kette. Ein Leitungspaar verbindet jeweils eine Leuchte mit ihrem direkten Nachfolger. Dies bedeutet, dass bei der Verlegung ein einziger langer Strang je Bus-Linie entsteht. Ist bedingt durch das Bauvorhaben diese Topologie schwierig umzusetzen, gibt es folgende andere Varianten:

### Stich

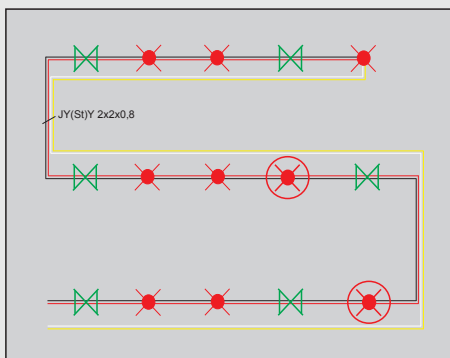

Verlegt man zwischen den Leuchten ein vieradriges Kabel ( $2 \times 2 \times 0,8^2$ ), kann man sogenannte Pseudo-Stiche legen. Ein Kabelpaar wird als direkte Busleitung in den Leuchten angeschlossen, ein zweites Kabelpaar von der letzten Leuchte als Rückleitung benutzt. So lassen sich bedarfsgerechte Verkabelungen auf z. B. Etagen oder in Gebäudeteile durchführen, ohne die Strangtopologie zu verletzen. Man muss aber auf die max. Gesamtlänge der Busleitung achten.



## Linienkoppler

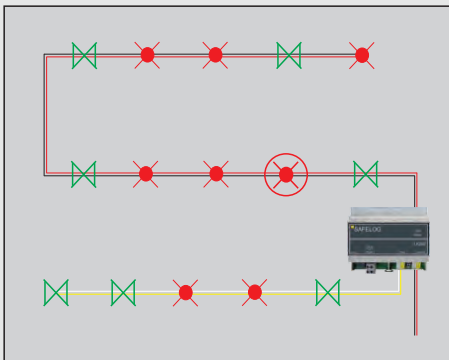

Ist eine Verlegung von Pseudo-Stichen unerwünscht oder einfach nicht möglich, können Linienkoppler eingesetzt werden. Diese können in einer Linie einen Stich setzen und eine unabhängige Linie vom Stich fortführen. Der Ursprungsstrang wird von einem Linienkoppler (LK) auf zwei getrennte Linien aufgeteilt. An der zweiten Linie können Leuchten wiederum linienförmig verbunden werden. Durch die Signalverstärkung des Linienkopplers wird die Länge der Busleitung um 1000 m erweitert.

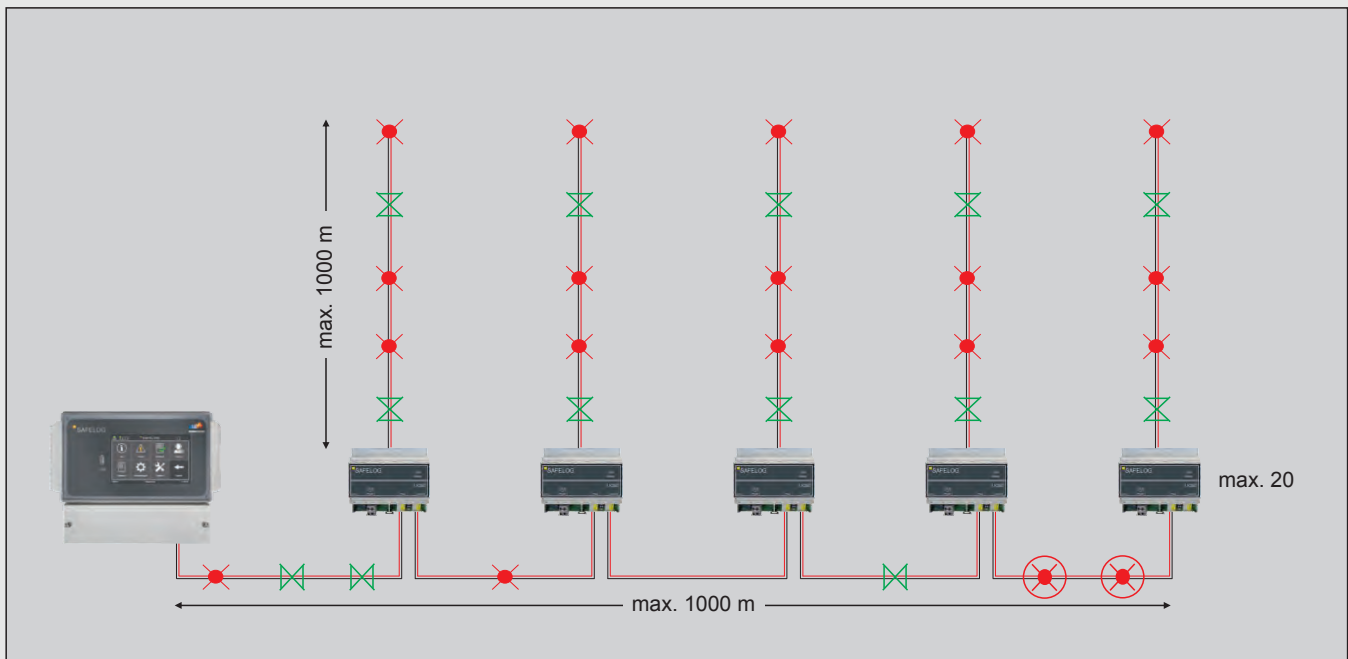

Beispiel einer kombinierten Busverkabelung mit Linienkopplern.



## Center Management Control Touch Wireless

Automatische Prüfeinrichtung der ASE Technik GmbH gem. DIN EN 62034, DIN VDE 0100-560 und DIN VDE V 0108-100-1 zur zentralen Leuchtenüberwachung und Steuerung von bis zu 500 Wireless-Einzelbatterieleuchten, Wireless-Notlicht-Umrüstsätzen und Wireless-Notlich-Versorgungsgeräten und zusätzlich 500 busüberwachten (RS485) Leuchten, Geräten und zusätzlichen Modulen mittels eines 2-adrigen, überspannungs- und verpolsicheren Bussystems. Zur Bedienung mit 5"-Touch-Display, USB-Anschluss zum Datenimport und -export.

- Multitouchfähiges 5"-Farbdisplay
- Automatische Leuchten-Suchfunktion
- Automatisches Prüfbuch (Speicherung der Daten über mind. 4 Jahre)
- Integriertes Zeitschaltprogramm gruppenweise frei programmierbar
- USB zum Export des Prüfbuches
- Datenimport und -export der Leuchtenadressen und -orte
- Passwortschutz
- Potentialfreie Meldekontakte 3x Wechsler
- 2x Schalteingänge 230 V (Optokoppler)
- Klartext-Prüfergebnisse Kreis / Adresse / Fehlerart / Bezeichnung
- Verpolungssicherer Bus
- Automatische Sommer-/Winterzeit-Umschaltung
- gleichzeitiger Betrieb von drahtgebundenen und Wireless-Teilnehmern
- Wireless Frequenz 868 MHz
- empfohlene Busleitung J-Y(St)Y 2x2x0,8 mm<sup>2</sup>



### Eigenschaften

Gehäuse	Kunststoff
Standardfarbe	grau/schwarz
Schutzart	IP65
Schutzklasse	II
Gewicht	2,2 kg
Anschlussspannung AC	230 V 50/60 Hz
Kabeleinführung	6 von unten
Temperaturbereich	0 °C bis +35 °C
Leistung	ca. 4 W
Bussystem	RS485
Leitungslänge	max. 1.000 m (erweiterbar)
Anschlüsse	USB (Host), RJ45 (TCP/IP)

### Überwachungszentrale

CMC-SL-TW	bis 500 Wireless-Teilnehmer und 500 Bus-Teilnehmer
-----------	--

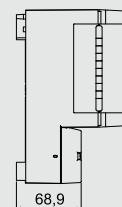
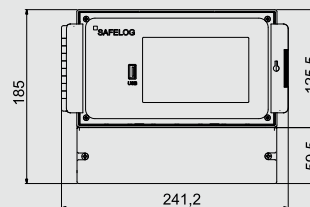
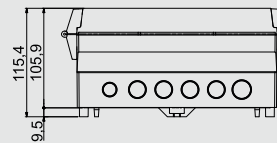





## Linienkoppler (Draht)



CMC-LK250

Linienkoppler der ASE Technik GmbH zur Ergänzung der Überwachungszentralen Center Management Control SL-TL und SL-TW um weitere Kreise. Der Linienkoppler dient zur Splittung der 2 Linien und zur Erweiterung der möglichen Kabellänge von 1.000 m (max. 4 pro System; max. 5 km).

- Gehäuse/Farbe: Kunststoff/grau
- Schutzart/-klasse: IP20/II
- Montage: Aufbau Hutschiene
- Maße HxBxT: 90x105x58 mm / 6 TE
- Spannungsversorgung: 230 V / 50 Hz AC
- Leistungsaufnahme: max. 1 W
- Anschlussklemmen: 0,6 mm<sup>2</sup> bis 2,5 mm<sup>2</sup>
- Umgebungstemperatur: 0 °C bis +35 °C
- Ausgang: 2 Linien RS485
- Anzeige: 2x LED - Kommunikation/Status

## Meldetableau



CMC-SL-MFT

Dezentrales Meldetableau zum Anschluss an Überwachungszentralen CMC-SL-TL und CMC-SL-TW. Statusanzeige, bei Netzausfall bleibt die Anzeige der Anlagenfunktion erhalten. Integrierter Schlüsselschalter zum Schalten eines Eingangs, z. B. um zwischen Dauer- und Bereitschaftsschaltung zu wechseln. Schalten durch unbefugte Personen nicht möglich.

- Gehäuse/Farbe: Polycarbonat/grau
- Schutzart/-klasse: IP20/II
- Montage: Aufbau
- Maße HxBxT: 112x90x65 mm
- Spannungsversorgung: 24 V DC
- Leistungsaufnahme: max. 1 W
- Anschlussklemmen: 0,6 mm<sup>2</sup> bis 2,5 mm<sup>2</sup>
- Umgebungstemperatur: -20 °C bis +40 °C

## Repeater (Wireless)



Repeater mit integrierter Antenne im kompakten Gehäuse aus weißem Polycarbonat für Decken- und Wandmontage.

Durch den Einsatz des Repeaters werden die Reichweite des Funknetzes innerhalb einer Liegenschaft erhöht und die Kommunikation stabilisiert.

Der Datenaustausch erfolgt per Funk im 868 MHz-Band. Der Repeater ist zusätzlich mit einer Backup-Batterie ausgestattet, die im Falle eines Netzausfalls eine Überbrückungszeit von bis zu 8 h gewährleistet und damit die Kommunikation im Funknetzwerk sicherstellt.

- Spannungsversorgung: 230 V AC / 5 W
- Anschlussklemmen Netz: 1,5 mm<sup>2</sup> bis 2,5 mm<sup>2</sup>
- Maximale Sendeleistung: 10 dBm
- Funkreichweite: max. 30 m bei direktem Sichtkontakt
- Umgebungstemperatur: -5 °C bis +35 °C / Lagertemp. 0 °C bis +30 °C
- Schutzart Gehäuse: IP40/Schutzklasse I
- Maße HxBxT: 38x125x125 mm



### Melde- und Ferntableau CMC-MFT4

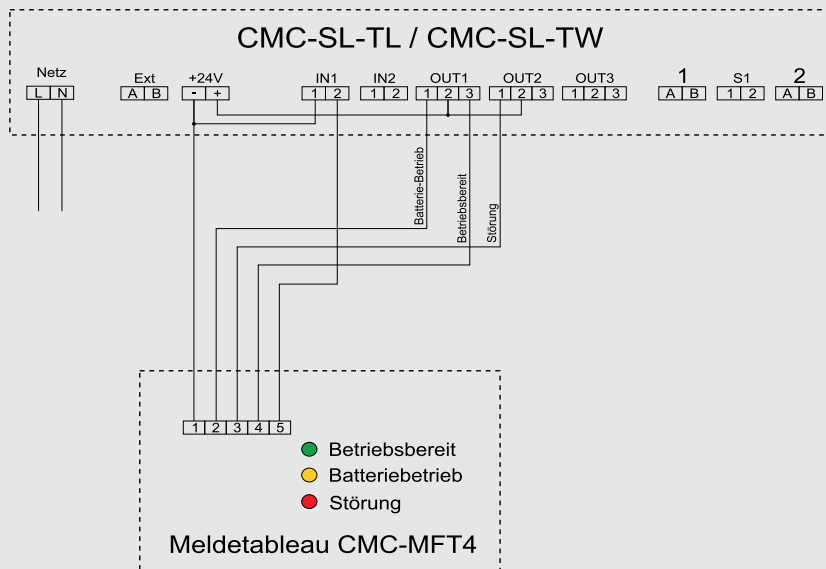
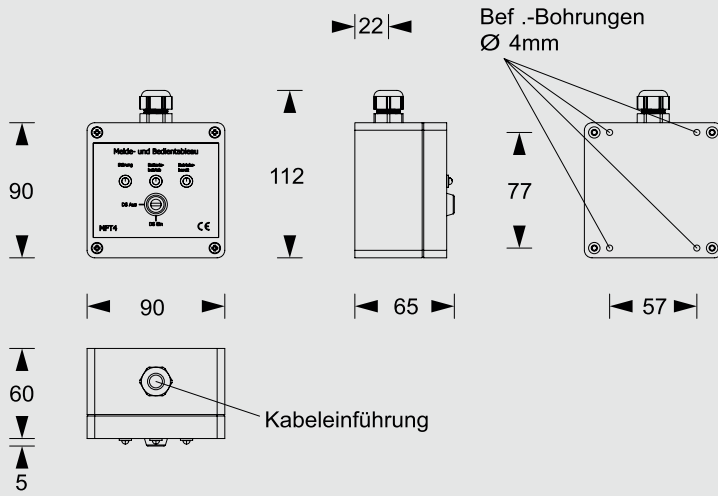



## Webvisualisierung

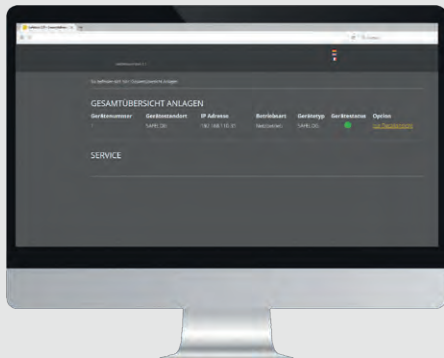

Die CMC-SL-T verfügt über einen integrierten RJ45-Netzwerkanschluss, über den der Gerätezustand mit Hilfe des eingebauten Webserver abgerufen werden kann. Die Zentrale kann über den Webserver ferngesteuert und Gebäudepläne für die Gebäudevisualisierung hinterlegt werden. Es sind keine zusätzlichen Installationen im Netzwerk nötig. Durch die Eingabe der IP-Adresse im Webbrowser steht dem Anwender eine Geräteübersicht in Echtzeit zur Verfügung. Alle Aktionen erfolgen direkt auf der Zentrale.

## Statusanzeige

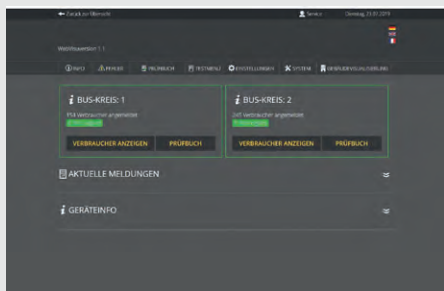

- Status der Bus-Kreise und der einzelnen Verbraucher
- Übersichtliche Darstellung der Buskreise mit allen Verbrauchern
- Starten und Beenden von Funktionstests
- Druck- und Datei-Export-Funktionen für alle Speicher (Prüfbuch)
- Konfigurieren von Gruppen und Zeitschaltuhren
- Einrichten von E-Mail-Empfängern
- Programmierung der Ein- und Ausgänge
- Benutzerverwaltung mit mehreren Benutzerprofilen
- mehrere Password-Ebenen

## Gebäudevisualisierung



Durch die Gebäudevisualisierung erhalten Sie eine optische Ansicht der Sicherheitsbeleuchtung im Gebäude. Die Visualisierung ermöglicht dem Benutzer eine schnelle Übersicht über alle an der Zentrale angeschlossenen Verbraucher.

Sie können jederzeit den Status der Zentrale und der Verbraucher überblicken und im Falle eines Fehlers zeitnah reagieren. Zudem hilft die Gebäudevisualisierung auch ortsfremden Benutzern, sich schnell im Gebäude zu orientieren.

Die Pläne werden als Bilder (jpg, png) in der Anlage hinterlegt. Es können bis zu 200 Pläne eingelesen werden.

## Anschluss



Die Zentrale wird für die Nutzung der Webvisualisierung in ein lokales Netzwerk eingebunden.

Der Zugriff auf die Zentrale im Netzwerk muss entsprechend durch eine zuständige IT-Abteilung administriert und eingerichtet werden.

Beispiel: Eingabe der Adresse im Webbrowser z. B. 192.168.110.247



## COPA Aufbau

System-Rettungszeichenleuchte der ASE Technik GmbH in architektonisch ansprechendem Aluminium-Stranggussgehäuse für Wand- oder Deckenmontage, frei hängende randlose Piktogrammscheibe für ein- oder zweiseitige Betrachtungsrichtung.

Piktogramme als wechselbares Piktogrammset gemäß DIN EN ISO 7010 und DIN ISO 3864-1.

Technische Ausführung entsprechend DIN EN 60598-1/2-22 und DIN EN 1838 zur Verwendung in Sicherheitsbeleuchtungsanlagen gemäß DIN VDE V 0108-100-1 und DIN EN 50172, vollelektronisches Betriebsgerät, spannungskonstante weiße LED und Doppelklemmen zum Anschluss der Durchgangsverdrahtung mit Adern bis 2,5 mm<sup>2</sup>.



### Eigenschaften

Gehäuse	Aluminium-Strangguss
Standardfarbe	Aluminium eloxiert
Piktogramm	Acrylglas mit Piktogrammset
Erkennungsweite	23 m/30 m
Schutzart	IP40
Schutzklasse	I
Gewicht	1,2 kg/1,6 kg
Anschlussspannung AC	230 V 50/60 Hz
Kabeleinführung	3
Temperaturbereich	-5 °C bis +30 °C (DS) / 0 °C bis +35 °C (BS)
Überbrückungszeit	3 h/8 h
Batterietyp	NiMH, 4,8 V/800 mAh

### Leuchte

CPE 23-3-UM	Universalmontage (Wand/Decke), 23 m, 3 h
CPE 23-8-UM	Universalmontage (Wand/Decke), 23 m, 8 h
CPE 30-3-UM	Universalmontage (Wand/Decke), 30 m, 3 h
CPE 30-8-UM	Universalmontage (Wand/Decke), 30 m, 8 h

### Zubehör

CP-KMS2	Kettenmontageset (nur Ösen)
CP-SMS25	Seilmontageset inkl. Seil 2,5 m
CP-SMS75	Seilmontageset inkl. Seil 7,5 m
CP-PMS3	Zentralpendel 30 cm unverdrahtet
CP-PMS5	Zentralpendel 50 cm unverdrahtet
CP-PMS10	Zentralpendel 100 cm unverdrahtet
CP-BSK	Ballschutzkorb für Wandmontage

### Überwachung

-Sü	automatische Selbstüberwachung
-SL	Busüberwachung
-SWX	Wireless-Überwachung

Leuchtmittel	Leistung	Anschlussleistung AC
-LED	1 W	4,5 VA
-LED	1,5 W	5 VA

### Deckenmontage

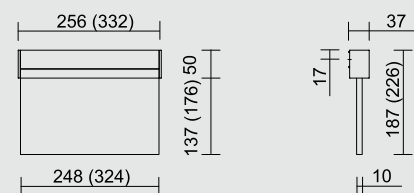

Wand

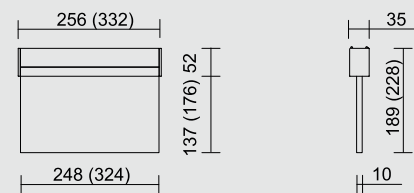

Decke



## LADY

Einzelbatterie-Rettungszeichenleuchte der ASE Technik GmbH mit freihängender Piktogrammscheibe in architektonisch ansprechendem schmalen Gehäuse, für ein- oder zweiseitige Betrachtungsrichtung. Leuchtgehäuse aus pulverbeschichtetem Stahlblech weiß oder optional RAL-Farbe nach Wahl des Bauherren. Rettungszeichenscheibe mit wechselbarem Piktogrammset.  
Piktogramme gemäß DIN EN ISO 7010 und DIN ISO 3864-1.  
Technische Ausführung entsprechend DIN EN 60598-2-22 und DIN EN 1883, vollelektronisches Betriebsgerät, stromkonstant für weiße LED und Doppelklemmen zum Anschluss der Durchgangsverdrahtung mit Adern bis 2,5 mm<sup>2</sup>.



Wand

### Eigenschaften

Gehäuse	Stahlblech
Standardfarbe	RAL9016 weiß
Piktogramm	Acrylglas mit Piktogrammset
Erkennungsweite	23 m/30 m
Schutzart	IP40
Schutzklasse	I
Gewicht	1,2 kg/1,4 kg
Anschlussspannung AC	230 V 50/60 Hz
Kabeleinführung	3
Temperaturbereich	-5 °C bis +30 °C (DS) / 0 °C bis +35 °C (BS)
Überbrückungszeit	3 h/8 h
Batterietyp	NiMH, 4,8 V/800 mAh

### Leuchte

LDE 23-3-W	Wandmontage, 23 m, 3 h
LDE 23-8-W	Wandmontage, 23 m, 8 h
LDE 30-3-UM	Universalmontage (Decke), 23 m, 3 h
LDE 30-8-UM	Universalmontage (Decke), 30 m, 8 h

### Zubehör

KMS2	Kettenmontageset
SMS25	Seilmontageset inkl. Seil 2,5 m
SMS75	Seilmontageset inkl. Seil 7,5 m
LD-PMS3	Zentralpendel 30 cm (ohne Verdrahtung)
LD-PMS5	Zentralpendel 50 cm (ohne Verdrahtung)
LD-PMS10	Zentralpendel 100 cm (ohne Verdrahtung)
LD23W-BSK	Ballschutzkorb für Wandmontage LDE 23
LD30W-BSK	Ballschutzkorb für Wandmontage LDE 30

### Überwachung

-Sü	automatische Selbstüberwachung
-SL	Busüberwachung
-SWX	Wireless-Überwachung

Leuchtmittel	Leistung	Anschlussleistung AC
-LED	1 W	4,5 VA
-LED	1,5 W	5 VA

### Deckenmontage

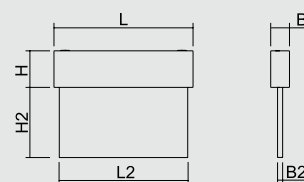

Decke

	B	B2	H	H2	L	L2
LDE23UM	48	10	80	133	274	248
LDE30UM	48	10	80	173	350	324

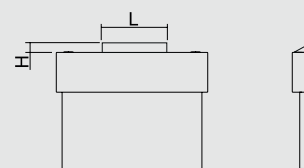

Wand

	H	L
LDE23W	24	111
LDE30W	24	111



## LADY

Einzelbatterie-Rettungszeichenleuchte der ASE Technik GmbH mit freihängender Piktogrammscheibe in architektonisch ansprechendem schmalen Gehäuse, für ein- oder zweiseitige Betrachtungsrichtung. Leuchtengehäuse aus pulverbeschichtetem Stahlblech weiß oder optional RAL-Farbe nach Wahl des Bauherren. Rettungszeichenscheibe mit wechselbarem Piktogrammset. Piktogramme gemäß DIN EN ISO 7010 und DIN ISO 3864-1. Technische Ausführung entsprechend DIN EN 60598-2-22 und DIN EN 1883, vollelektronisches Betriebsgerät, stromkonstant für weiße LED und Doppelklemmen zum Anschluss der Durchgangsverdrahtung mit Adern bis 2,5 mm<sup>2</sup>.



### Eigenschaften

Gehäuse	Stahlblech
Standardfarbe	RAL9016 weiß
Piktogramm	Acrylglas mit Piktogrammset
Erkennungsweite	23 m/30 m
Schutzart	IP40
Schutzklasse	I
Gewicht	1,2 kg/1,4 kg
Anschlussspannung AC	230 V 50/60 Hz
Kabeleinführung	3
Temperaturbereich	-5 °C bis +30 °C (DS) / 0 °C bis +35 °C (BS)
Überbrückungszeit	3 h/8 h
Batterietyp	NiMH, 4,8 V/800 mAh

### Leuchte

LDE 23-3-E	Einbaumontage, 23 m, 3 h
LDE 23-8-E	Einbaumontage, 23 m, 8 h
LDE 30-3-E	Einbaumontage, 30 m, 3 h
LDE 30-8-E	Einbaumontage, 30 m, 8 h

### Zubehör

LD23-BEG	Betoneingießgehäuse LDE 23
LD30-BEG	Betoneingießgehäuse LDE 30

### Überwachung

-Sü	automatische Selbstüberwachung
-SL	Busüberwachung
-SWX	Wireless-Überwachung

Leuchtmittel	Leistung	Anschlussleistung AC
-LED	1 W	4,5 VA
-LED	1,5 W	5 VA

### Deckeneinbaumontage

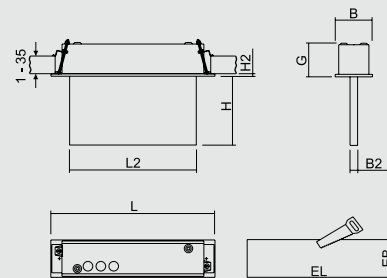

	B	B2	EB	EL	G	H	H2	L	L2
LDE23	74	10	62	310	67	133	2	325	248
LDE30	74	10	62	386	67	173	2	401	324





## SNAPLIGHT

Einzelbatterie-Rettungszeichenleuchte der ASE Technik GmbH mit freihängender Piktogrammscheibe in architektonisch ansprechendem schmalen Kunststoffgehäuse, für ein- oder zweiseitige Betrachtungsrichtung. Universalmontage Wand oder Decke, Zubehör für Einbau- oder Seilmontage. Piktogramme gemäß DIN EN ISO 7010 und DIN ISO 3864-1. Technische Ausführung entsprechend DIN EN 60598-2-22 und DIN EN 1838, vollelektronisches Betriebsgerät, stromkonstant für weiße LED und Doppelklemmen zum Anschluss der Durchgangsverdrahtung mit Adern bis 2,5 mm<sup>2</sup>.



30 m



30 m

### Eigenschaften

Gehäuse	Polycarbonat
Standardfarbe	weiß
Piktogramm	Acrylglas mit Piktogrammset
Erkennungsweite	23 m/30 m
Schutzart	IP43
Schutzklasse	II
Gewicht	0,9 kg - 1,9 kg
Anschlussspannung AC	230 V 50/60 Hz
Kabeleinführung	8/4
Temperaturbereich	BS 0 °C bis +35 °C / DS -5 °C bis +30 °C
Überbrückungszeit	3 h/8 h
Batterietyp	NiMH, 4,8 V/0,8 Ah

### Leuchte

SNE 23-3-UM	Wand-/Deckenmontage, 23 m, 3 h
SNE 23-8-UM	Wand-/Deckenmontage, 23 m, 8 h
SNE 30-3-UM	Wand-/Deckenmontage, 30 m, 3 h
SNE 30-8-UM	Wand-/Deckenmontage, 30 m, 8 h
SNE 23-3-S15	Seilmontage 150 cm einstellbar, 23 m, 3 h
SNE 23-8-S15	Seilmontage 150 cm einstellbar, 23 m, 8 h
SNE 30-3-S15	Seilmontage 150 cm einstellbar, 30 m, 3 h
SNE 30-8-S15	Seilmontage 150 cm einstellbar, 30 m, 8 h

### Zubehör

SN-KMS2	Kettenmontageset
SN-SMS2-25	Seilmontageset inkl. Seil 2,5 m
SN-SMS2-75	Seilmontageset inkl. Seil 7,5 m
SN-PMS-3	Pendelmontageset Zentral 30 cm
SN-PMS-5	Pendelmontageset Zentral 50 cm
SN-PMS-10	Pendelmontageset Zentral 100 cm
SN-EMS23	Einbaumontageset 23 m
SN-EMS30	Einbaumontageset 30 m

### Überwachung

-Sü	automatische Selbstüberwachung
-SL	Busüberwachung
-SWX	Wireless-Überwachung

Leuchtmittel	Leistung	Anschlussleistung AC
-LED (23 m)	1,0 W	4,5 VA
-LED (30 m)	1,5 W	5,0 VA

### Aufbaumontage 23 m

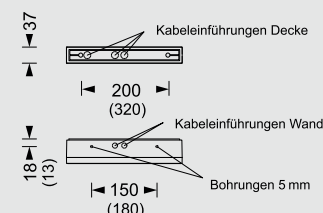

23 m (30 m)

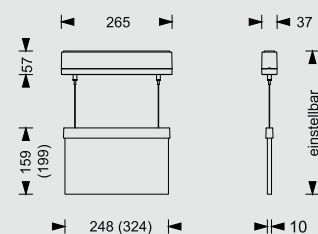

23 m (30 m)

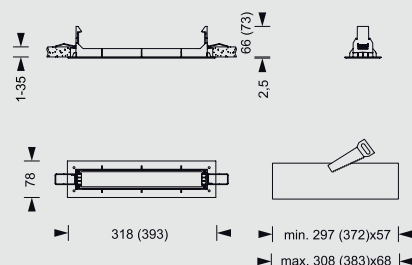

Einbaurahmen 23 m (30 m)



## ULINE

Einzelbatterie-Rettungszeichenleuchte der ASE Technik GmbH aus einem schlanken Polycarbonat-Gehäuse IP65 mit klarer Leuchtenhaube. Anwendung erfolgt in Objekten mit erhöhten Umgebungsbedingungen. Die Leuchte ist mit optionalem Zubehör auch als Einbauleuchte oder Sicherheitsleuchte einsetzbar. Für den Einsatz im Außenbereich gibt es eine externe Versorgungseinheit oder eine integrierte Akkuheizung. Standardmäßig ist dann ein Druckausgleichsventil eingebaut.

Technische Ausführung entsprechend DIN EN 60598-2-22 und DIN EN 1838, vollelektronisches Betriebsgerät, stromkonstant für weiße LED und Doppelklemmen zum Anschluss der Durchgangsverdrahtung mit Adern bis 2,5 mm<sup>2</sup>.

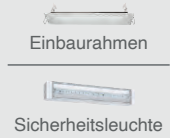

### Eigenschaften

Gehäuse	Polycarbonat
Standardfarbe	weiß
Schutzart	IP65
Schutzklasse	II
Gewicht	1,2 kg/1,4 kg
Anschlussspannung AC	230 V 50/60 Hz
Kabeleinführung	3
Temperaturbereich	-5 °C bis +30 °C (DS) / 0 °C bis +35 °C (BS)
Überbrückungszeit	3 h/8 h
Batterietyp	NiMH 4,8 V/2,0 Ah
Lichtstrom Netz	380 lm
Lichtstrom Not 3h	320 lm
Lichtstrom Not 8h	140 lm

### Leuchte

ULE 23-3-UM	Wand-/Decke, 23 m, 3 h
ULE 23-8-UM	Wand-/Decke, 23 m, 8 h
ULE 30-3-UM	Wand-/Decke, 30 m, 3 h
ULE 30-8-UM	Wand-/Decke, 30 m, 8 h

### Zubehör

UL-SMS2-25	Seilmontageset 2x2,5 m Stahlseil
UL-SMS2-75	Seilmontageset 2x7,5 m Stahlseil
UL23-BSK	Ballschutzkorb für Wandmontage 23 m
UL30-BSK	Ballschutzkorb für Wandmontage 30 m
UL-DER	Deckeneinbaurahmen (nicht für 8 h)
UL-BEK	Betoneinbaukasten

### Überwachung

-Sü	automatische Selbstüberwachung
-SL	Busüberwachung
-SWX	Wireless-Überwachung

Leuchtmittel	Leistung	Anschlussleistung AC
-LED	PowerLED 3 W	6 VA

### Optionen

-AX	externe Elektronik/Akku
-HZ	Akkuheizung

### 30 m/23 m

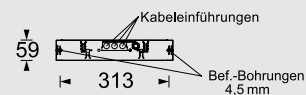
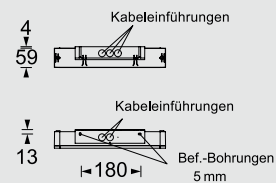
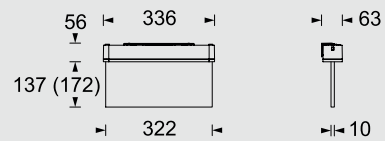

### 23 m (30 m)

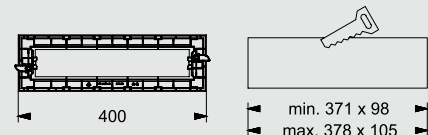
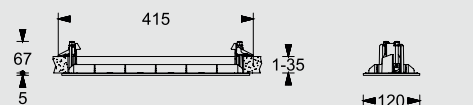

### Einbaurahmen





## APOLLO

Einzelbatterie-Rettungszeichenleuchte der ASE Technik GmbH aus einem Polycarbonat-Gehäuse IP65 mit klarer Leuchtenhaube. Anwendung erfolgt in Objekten mit erhöhten Umgebungsbedingungen. Die Leuchte ist ballwurfsicher und entspricht dem IFS (International Food Standard). Für den Einsatz im Außenbereich gibt es eine externe Versorgungseinheit oder eine integrierte Akkuheizung. Standardmäßig ist dann ein Druckausgleichsventil eingebaut. Technische Ausführung entsprechend DIN EN 60598-2-22 und DIN EN 1838, vollelektronisches Betriebsgerät, stromkonstant für weiße LED und Doppelklemmen zum Anschluss der Durchgangsverdrahtung mit Adern bis 2,5 mm<sup>2</sup>.



### Eigenschaften

Gehäuse	Polycarbonat
Standardfarbe	weiß
Piktogramm	Folienset
Erkennungsweite	23 m/32 m
Schutzart	IP65
Schutzklasse	II
Gewicht	1,4 kg
Anschlussspannung AC	230 V 50/60 Hz
Kabeleinführung	8
Temperaturbereich	-5 °C bis +30 °C (DS) / 0 °C bis +35 °C (BS)
Überbrückungszeit	3 h/8 h
Batterietyp	NiMH 4,8 V/0,8 Ah
Schlagfestigkeit	IK08

### Leuchte

APE 23-3-W	Wandmontage, 23 m, 3 h
APE 23-8-W	Wandmontage, 23 m, 8 h
APE 32-3-UM	Universalmontage (Decke), 32 m, 3 h
APE 32-8-UM	Universalmontage (Decke), 32 m, 8 h

### Zubehör

AP-SMS2-25	Seilmontageset inkl. Seil 2,5 m
AP-SMS2-75	Seilmontageset inkl. Seil 7,5 m
AP-KMS2	Kettenmontageset (Ösen)
AP-PMS-3	Pendelmontageset Zentral 30 cm vorverdrahtet
AP-PMS-5	Pendelmontageset Zentral 50 cm vorverdrahtet
AP-PMS-10	Pendelmontageset Zentral 100 cm vorverdrahtet
AP-AMS30	Pendelmontageset

### Überwachung

-Sü	automatische Selbstüberwachung
-SL	Busüberwachung
-SWX	Wireless-Überwachung

Leuchtmittel	Leistung	Anschlussleistung AC
-LED	PowerLED 1,5 W	6 VA

### Optionen

-AX	externe Elektronik
-HZ	mit Akkuheizung (bis -20 °C)

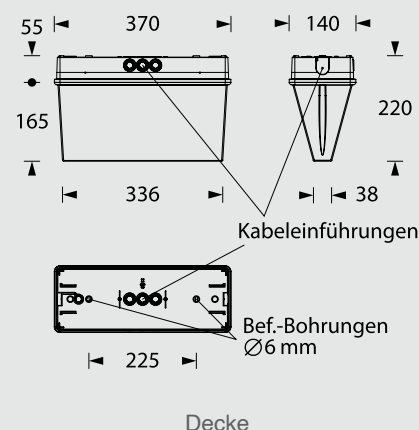
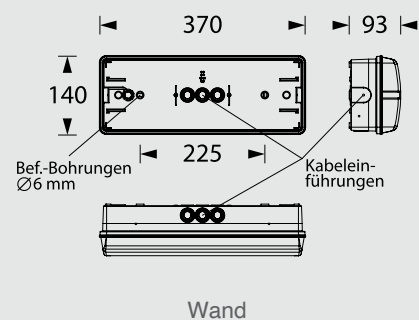



## CUBIX

Einzelbatterie-Rettungszeichenleuchte der ASE Technik GmbH als Würfelleuchte aus formstabilem Acryl mit oder ohne Aluminiumrahmen mit 4-seitiger Piktogrammfläche in einem optisch hochwertigen flachen Design mit zusätzlichem Lichtaustritt nach unten.

Piktogramme gemäß DIN EN ISO 7010 und DIN EN ISO 3864-1.

Technische Ausführung entsprechend DIN EN 60598-2-22 und DIN EN 1838, vollelektronisches Betriebsgerät, stromkonstant für weiße LED und Doppelklemmen zum Anschluss der Durchgangsverdrahtung mit Adern bis 2,5 mm<sup>2</sup>.



### Eigenschaften

Gehäuse	Stahlblech/Acryl/Aluminium
Standardfarbe	weiß / eloxiert
Piktogramm	4seitig bedruckt PL/PR/PU/neutral grün
Erkennungsweite	30 m
Schutzart	IP20/IP54
Schutzklasse	I/II
Gewicht	2,2 kg/2,5 kg
Anschlussspannung AC	230 V 50/60 Hz
Kabeleinführung	3
Temperaturbereich	-5 °C bis +30 °C (DS) / 0 °C bis +35 °C (BS)
Überbrückungszeit	3 h/8 h
Batterietyp	NiMH, 4,8 V/2 Ah-4,2 Ah

### Leuchte

CUE 30-3-DR	Deckenmontage, 3 h
CUE 30-8-DR	Deckenmontage, 8 h
CUE 30-3-DRA	Deckenmontage Aluminium, 3 h
CUE 30-8-DRA	Deckenmontage Aluminium, 8 h

### Zubehör

CU-SMS4-25	Seilmontageset inkl. 4 x Seil 2,5 m
CU-SMS4-75	Seilmontageset inkl. 4 x Seil 7,5 m
CU-KMS4	Kettenmontageset (nur Ösen)
CU-PMS-3	Zentralpendel 30 cm unverdrahtet
CU-PMS-5	Zentralpendel 50 cm unverdrahtet
CU-PMS-10	Zentralpendel 100 cm unverdrahtet
CU-PMS-3V	Zentralpendel 30 cm vorverdrahtet
CU-PMS-5V	Zentralpendel 50 cm vorverdrahtet
CU-PMS-10V	Zentralpendel 100 cm vorverdrahtet
CU-AMS	Auslegermontageset

### Überwachung

-Sü	automatische Selbstüberwachung
-SL	Busbaustein
-SWX	Wireless-Überwachung

Leuchtmittel	Leistung	Anschlussleistung AC
-LED	4x3,5 W	18 VA

### Optionen

-IP54	Schutzgrad IP54 (nur DRA-Variante)
-------	------------------------------------

### Deckenmontage

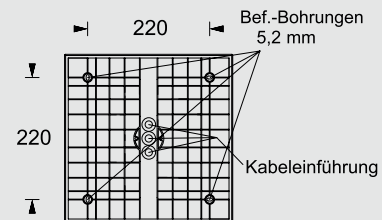
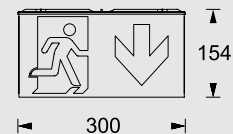

CUE 30-DR

	B	H	L
CUE 30-DRA	351	229	351
CUE 30-DRA-IP54	351	236	351



## KONEX 23 m

Einzelbatterie-Rettungszeichenleuchte der ASE Technik GmbH mit einem Leuchtgehäuse aus hochwertigem, Polycarbonat in 3 Erkennungsweiten 23 m, 30 m und 40 m für Wand-/Decken- und Auslegermontage, sehr universell einsetzbar mit einfachem Klicksystem.  
Piktogramme gemäß DIN EN ISO 7010 und DIN EN ISO 3864-1.  
Technische Ausführung entsprechend DIN EN 60598-2-22 und DIN EN 1838, vollelektronisches Betriebsgerät, stromkonstant für weiße LED und Doppelklemmen zum Anschluss der Durchgangsverdrahtung mit Adern bis 2,5 mm<sup>2</sup>.



### Eigenschaften

Gehäuse	Kunststoff
Standardfarbe	weiß
Piktogramm	Folienset
Erkennungsweite	23 m
Schutzart	IP54
Schutzklasse	II
Gewicht	1,1 kg
Anschlussspannung AC	230 V 50/60 Hz
Kabeleinführung	>3
Temperaturbereich	-5 °C bis +30 °C (DS) / 0 °C bis +35 °C (BS)
Überbrückungszeit	3 h/8 h
Batterietyp	NiMH 4,8 V/0,8 Ah
Lichtstrom	130 lm

### Leuchte

KXE 23-3-UM	Wand/Decke/Ausleger 23 m, 3 h
KXE 23-8-UM	Wand/Decke/Ausleger 23 m, 8 h

### Zubehör

KX-SMS2-25	Seilmontageset inkl. Seil 2,5 m
KX-SMS2-75	Seilmontageset inkl. Seil 7,5 m
KX-KMS2	Kettenmontageset (Ösen)
KX-PMS3	Zentralpendel 30 cm (mit Verdrahtung)
KX-PMS5	Zentralpendel 50 cm (mit Verdrahtung)
KX-PMS10	Zentralpendel 100 cm (mit Verdrahtung)
KX23-BSK	Ballschutzkorb für Wandmontage

### Überwachung

-Sü	automatische Selbstüberwachung
-SL	Busüberwachung
-SWX	Wireless-Überwachung

Leuchtmittel	Leistung	Anschlussleistung AC
-LED	PowerLED 1 W	4,5 VA

### Universalmontage

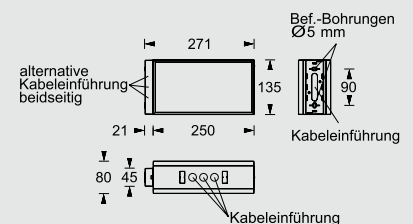
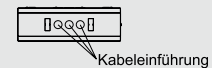
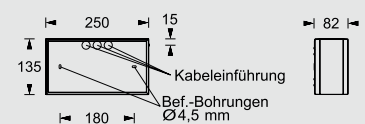
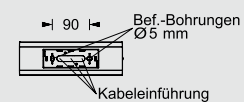
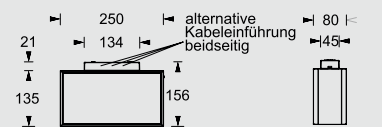



## KONEX 30 m

Einzelbatterie-Rettungszeichenleuchte der ASE Technik GmbH mit einem Leuchtgehäuse aus hochwertigem Polycarbonat in 3 Erkennungsweiten 23 m, 30 m und 40 m für Wand-/Decken- und Auslegermontage, sehr universell einsetzbar mit einfachem Klicksystem.

Piktogramme gemäß DIN EN ISO 7010 und DIN EN ISO 3864-1.

Technische Ausführung entsprechend DIN EN 60598-2-22 und DIN EN 1838, vollelektronisches Betriebsgerät, stromkonstant für weiße LED und Doppelklemmen zum Anschluss der Durchgangsverdrahtung mit Adern bis 2,5 mm<sup>2</sup>.



### Eigenschaften

Gehäuse	Kunststoff
Standardfarbe	weiß
Piktogramm	Folienset
Erkennungsweite	30 m
Schutzart	IP54
Schutzklasse	II
Gewicht	1,3 kg
Anschlussspannung AC	230 V 50/60 Hz
Kabeleinführung	>3
Temperaturbereich	-5 °C bis +30 °C (DS) / 0 °C bis +35 °C (BS)
Überbrückungszeit	3 h/8 h
Batterietyp	NiMH 4,8 V/0,8 Ah
Lichtstrom	190 lm

### Leuchte

KXE 30-3-UM	Wand/Decke/Ausleger 30 m, 3 h
KXE 30-8-UM	Wand/Decke/Ausleger 30 m, 8 h

### Zubehör

KX-SMS2-25	Seilmontageset inkl. Seil 2,5 m
KX-SMS2-75	Seilmontageset inkl. Seil 7,5 m
KX-KMS2	Kettenmontageset (Ösen)
KX-PMS3	Zentralpendel 30 cm (mit Verdrahtung)
KX-PMS5	Zentralpendel 50 cm (mit Verdrahtung)
KX-PMS10	Zentralpendel 100 cm (mit Verdrahtung)
KX30-BSK	Ballschutzkorb für Wandmontage

### Überwachung

-Sü	automatische Selbstüberwachung
-SL	Busüberwachung
-SWX	Wireless-Überwachung

Leuchtmittel	Leistung	Anschlussleistung AC
-LED	PowerLED 1,5 W	5 VA

### Universalmontage

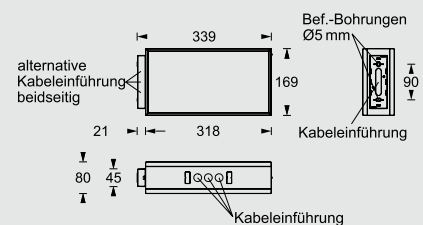
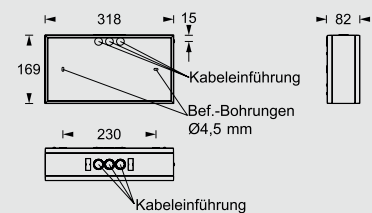
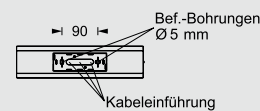
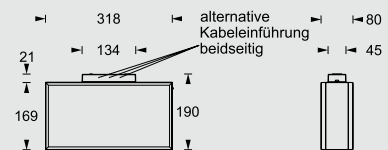



## KONEX 40 m

Einzelbatterie-Rettungszeichenleuchte der ASE Technik GmbH mit einem Leuchtgehäuse aus hochwertigem Polycarbonat in 3 Erkennungsweiten 23 m, 30 m und 40 m für Wand-/Decken- und Auslegermontage, sehr universell einsetzbar mit einfachem Klicksystem.  
Piktogramme gemäß DIN EN ISO 7010 und DIN EN ISO 3864-1.  
Technische Ausführung entsprechend DIN EN 60598-2-22 und DIN EN 1838, vollelektronisches Betriebsgerät, stromkonstant für weiße LED und Doppelklemmen zum Anschluss der Durchgangsverdrahtung mit Adern bis 2,5 mm<sup>2</sup>.



### Eigenschaften

Gehäuse	Kunststoff
Standardfarbe	weiß
Piktogramm	Folienset
Erkennungsweite	40 m
Schutzart	IP54
Schutzklasse	II
Gewicht	1,5 kg
Anschlussspannung AC	230 V 50/60 Hz
Kabeleinführung	>3
Temperaturbereich	-5 °C bis +30 °C (DS) / 0 °C bis +35 °C (BS)
Überbrückungszeit	3 h/8 h
Batterietyp	NiMH 4,8 V/2,0 Ah
Lichtstrom	460 lm

### Leuchte

KXE 40-3-UM	Wand/Decke/Ausleger 40 m, 3 h
KXE 40-8-UM	Wand/Decke/Ausleger 40 m, 8 h

### Zubehör

KX-SMS2-25	Seilmontageset inkl. Seil 2,5 m
KX-SMS2-75	Seilmontageset inkl. Seil 7,5 m
KX-KMS2	Kettenmontageset (Ösen)
KX-PMS3	Zentralpendel 30 cm (mit Verdrahtung)
KX-PMS5	Zentralpendel 50 cm (mit Verdrahtung)
KX-PMS10	Zentralpendel 100 cm (mit Verdrahtung)
KX23-BSK	Ballschutzkorb für Wandmontage

### Überwachung

-Sü	automatische Selbstüberwachung
-SL	Busüberwachung
-SWX	Wireless-Überwachung

Leuchtmittel	Leistung	Anschlussleistung AC
-LED	PowerLED 2x2 W	9,6 VA

### Universalmontage

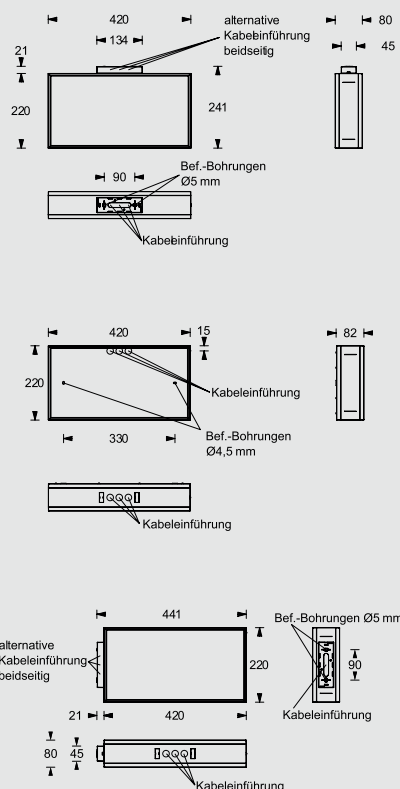



## LBOX

Einzelbatterie-Rettungszeichenleuchte der ASE Technik GmbH in architektonisch ansprechendem pulverbeschichtetem Stahlblechgehäuse ohne sichtbare Schrauben, für ein- oder zweiseitige Betrachtungsrichtung mit zusätzlichem Lichtaustritt nach unten.

Piktogramme gemäß DIN EN ISO 7010 und DIN EN ISO 3864-1.

Technische Ausführung entsprechend DIN EN 60598-2-22 und DIN EN 1838, vollelektronisches Betriebsgerät, stromkonstant für weiße LED und Doppelklemmen zum Anschluss der Durchgangsverdrahtung mit Adern bis 2,5 mm<sup>2</sup>.

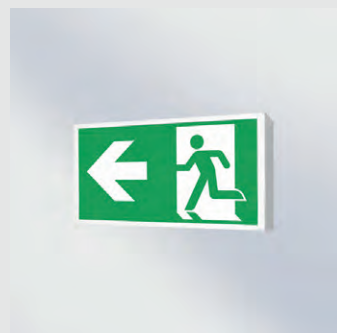

Ausleger

### Eigenschaften

Gehäuse	Stahlblech
Standardfarbe	RAL9016 weiß
Piktogramm	Kunststoff Set
Erkennungsweite	23 m/30 m
Schutzart	IP40
Schutzklasse	I
Gewicht	1,0/1,2 kg
Anschlussspannung AC	230 V 50/60 Hz
Kabeleinführung	3
Temperaturbereich	-5 °C bis +30 °C (DS) / 0 °C bis +35 °C (BS)
Überbrückungszeit	3 h/8 h
Batterietyp	NiMH, 4,8 V/800m Ah

### Wandmontage

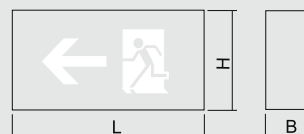

	B	H	L
LBE 23	60	143	265
LBE 30	60	177	334

### Leuchte

LBE 23-3-W	Wandmontage, 23 m, 3 h
LBE 23-8-W	Wandmontage, 23 m, 8 h
LBE 23-3-UM	Universalmontage (Decke), 23 m, 3 h
LBE 23-8-UM	Universalmontage (Decke), 23 m, 8 h
LBE 30-3-W	Wandmontage, 30 m, 3 h
LBE 30-8-W	Wandmontage, 30 m, 8 h
LBE 30-3-UM	Universalmontage (Decke), 30 m, 3 h
LBE 30-8-UM	Universalmontage (Decke), 30 m, 8 h

### Zubehör

LB-KMS2	Kettenmontageset
LB-AMS	Auslegermontageset
LB-SMS2-25	Seilmontageset inkl. Seil 2,5 m
LB-SMS2-75	Seilmontageset inkl. Seil 7,5 m
LB-PMS-3	Pendelmontageset Zentral 30 cm
LB-PMS-5	Pendelmontageset Zentral 50 cm
LB-PMS-10	Pendelmontageset Zentral 100 cm
LB23W-BSK	Ballschutzkorb für Wandmontage LBE 23
LB30W-BSK	Ballschutzkorb für Wandmontage LBE 30

### Überwachung

-Sü	automatische Selbstüberwachung
-SL	Busüberwachung
-SWX	Wireless-Überwachung

Leuchtmittel	Leistung	Anschlussleistung AC
-LED	1 W	4,5 VA
-LED	1,5 W	5 VA

### Optionen

-RALxxxx	Gehäusefarbe RALxxxx
----------	----------------------





## REGIE 10 m

Einzelbatterie-Rettungszeichenleuchte der ASE Technik GmbH mit einem Leuchtgehäuse aus hochwertigem, formstabilen Polycarbonat mit 10 m Erkennungsweite für Wandmontage und einseitiger Betrachtungsweise. Piktogramme gemäß DIN EN ISO 7010 und DIN EN ISO 3864-1. Technische Ausführung entsprechend DIN EN 60598-2-22 und DIN EN 1838, vollelektronisches Betriebsgerät, stromkonstant für weiße LED und Doppelklemmen zum Anschluss der Durchgangsverdrahtung mit Adern bis 2,5 mm<sup>2</sup>.



### Eigenschaften Wandmontage

Gehäuse	Polycarbonat
Standardfarbe	weiß
Piktogramm	Folienset
Erkennungsweite	10 m
Schutzart	IP54
Schutzklasse	II
Gewicht	0,9 kg
Anschlussspannung AC	230 V 50/60 Hz
Kabeleinführung	variabel
Temperaturbereich	-5 °C bis +30 °C (DS) / 0 °C bis +35 °C (BS)
Überbrückungszeit	3 h/8 h
Batterietyp	NiMH 4,8 V/0,8 Ah

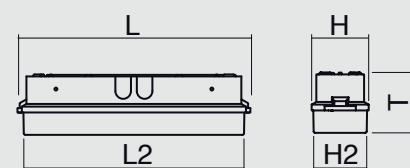

Wandmontage

	H	H2	L	L2	T
RIE 10	59	54	239	226	62

### Leuchte

RIE 10-3-W	Wandmontage 10 m, 3 h
RIE 10-8-W	Wandmontage 10 m, 8 h

### Zubehör

RI10-BSKW	Ballschutzkorb für Wandmontage
RI10-BSKD	Ballschutzkorb für Deckenmontage

### Überwachung

-Sü	automatische Selbstüberwachung
-SL	Busüberwachung
-SWX	Wireless-Überwachung

### Leuchtmittel Anschlussleistung AC

-LED	1 W	4,5 VA
------	-----	--------





## REGIE 18 m

Einzelbatterie-Rettungszeichenleuchte der ASE Technik GmbH mit einem Leuchtgehäuse aus hochwertigem, formstabilen Polycarbonat mit 18 m Erkennungsweite, sehr universell einsetzbar.  
Piktogramme gemäß DIN EN ISO 7010 und DIN EN ISO 3864-1.  
Technische Ausführung entsprechend DIN EN 60598-2-22 und DIN EN 1838, vollelektronisches Betriebsgerät, stromkonstant für weiße LED und Doppelklemmen zum Anschluss der Durchgangsverdrahtung mit Adern bis 2,5 mm<sup>2</sup>.



Universalmontage

### Eigenschaften

Gehäuse	Polycarbonat
Standardfarbe	weiß
Piktogramm	Folienset
Erkennungsweite	18 m
Schutzart	IP54
Schutzklasse	II
Gewicht	1,0 kg
Anschlussspannung AC	230 V 50/60 Hz
Kabeleinführung	variabel
Temperaturbereich	-5 °C bis +30 °C (DS) / 0 °C bis +35 °C (BS)
Überbrückungszeit	3 h/8 h
Batterietyp	NiMH 4,8 V/0,8 Ah

### Wandmontage

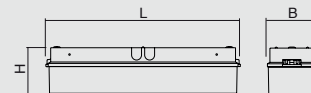

Wandmontage

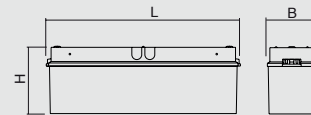

Universalmontage

### Leuchte

RIE 18-3-W	Wandmontage 18 m, 3 h
RIE 18-8-W	Wandmontage 18 m, 8 h
RIE 18-3-UM	Universalmontage (Wand/Decke) 18 m, 3 h
RIE 18-8-UM	Universalmontage (Wand/Decke) 18 m, 8 h

	B	H	L
RIE W	94	89	372
RIE UM	94	129	372

### Zubehör

RI-SMS2-25	Seilmontageset inkl. Seil 2,5 m
RI-SMS2-75	Seilmontageset inkl. Seil 7,5 m
RI-KMS2	Kettenmontageset (Ösen)
RI-PMS2-5	Pendelmontageset 50 cm unverdrahtet
RI-PMS2-10	Pendelmontageset 100 cm unverdrahtet
RI18-BSKW	Ballschutzkorb für Wandmontage
RI18-BSKD	Ballschutzkorb für Deckenmontage

### Überwachung

-Sü	automatische Selbstüberwachung
-SL	Busüberwachung
-SWX	Wireless-Überwachung

Leuchtmittel	Leistung	Anschlussleistung AC
-LED	LEDline16	6 VA





## REGIE 22 m/32 m

Einzelbatterie-Rettungszeichenleuchte der ASE Technik GmbH mit einem Leuchtgehäuse aus hochwertigem, formstabilen Polycarbonat in 2 Erkennungsweiten 22 m und 32 m, sehr universell einsetzbar. Piktogramme gemäß DIN EN ISO 7010 und DIN EN ISO 3864-1. Technische Ausführung entsprechend DIN EN 60598-2-22 und DIN EN 1838, vollelektronisches Betriebsgerät, stromkonstant für weiße LED und Doppelklemmen zum Anschluss der Durchgangsverdrahtung mit Adern bis 2,5 mm<sup>2</sup>.



### Eigenschaften

Gehäuse	Polycarbonat
Standardfarbe	weiß
Piktogramm	Folienset
Erkennungsweite	22 m/32 m
Schutzart	IP54
Schutzklasse	II
Gewicht	1,2 kg
Anschlussspannung AC	230 V 50/60 Hz
Kabeleinführung	6
Temperaturbereich	-5 °C bis +30 °C (DS) / 0 °C bis +35 °C (BS)
Überbrückungszeit	3 h/8 h
Batterietyp	NiMH 4,8 V/0,8 Ah

### Universalmontage

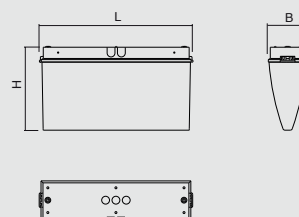

	B	H	L
RIE 22	59	164	239
RIE 32	94	203	372

### Leuchte

RIE 22-3-UM	Universalmontage (Wand/Decke) 22 m, 3 h
RIE 22-8-UM	Universalmontage (Wand/Decke) 22 m, 8 h
RIE 32-3-UM	Universalmontage (Wand/Decke) 32 m, 3 h
RIE 32-8-UM	Universalmontage (Wand/Decke) 32 m, 8 h

### Zubehör

RI-SMS2-25	Seilmontageset inkl. Seil 2,5 m
RI-SMS2-75	Seilmontageset inkl. Seil 7,5 m
RI-KMS2	Kettenmontageset (Ösen)
RI-PMS2-5	Pendelmontageset 50 cm unverdrahtet
RI-PMS2-10	Pendelmontageset 100 cm unverdrahtet
RI32-BSKW	Ballschutzkorb für Wandmontage 22/32 m
RI22-BSKD	Ballschutzkorb für Deckenmontage 22 m
RI32-BSKD	Ballschutzkorb für Deckenmontage 32 m

### Überwachung

-Sü	automatische Selbstüberwachung
-SL	Busüberwachung
-SWX	Wireless-Überwachung

Leuchtmittel	Leistung	Anschlussleistung AC
-LED	PowerLED 1,5 W	5 VA



## SMUX 23 m/30 m

Einzelbatterie-Rettungszeichenleuchte der ASE Technik GmbH mit einem formschönen modernen Leuchtengehäuse aus hochwertigem, formstabilen Polycarbonat in 2 Erkennungsweiten 23 m und 30 m, schraubenlose Montage durch Klick-System.

Piktogramme gemäß DIN EN ISO 7010 und DIN EN ISO 3864-1.

Technische Ausführung entsprechend DIN EN 60598-2-22 und DIN EN 1838, vollelektronisches Betriebsgerät, stromkonstant für weiße LED und Doppelklemmen zum Anschluss der Durchgangsverdrahtung mit Adern bis 2,5 mm<sup>2</sup>.



### Eigenschaften

Gehäuse	Polycarbonat
Standardfarbe	weiß/Leuchtenhaube klar
Piktogramm	Folienset
Erkennungsweite	23 m/30 m
Schutzart	IP54
Schutzklasse	II
Gewicht	0,7 kg-1,2 kg
Anschlussspannung AC	230 V 50/60 Hz
Kabeleinführung	6/5
Temperaturbereich	-5 °C bis +30 °C (DS) / 0 °C bis +35 °C (BS)
Überbrückungszeit	3 h/8 h
Batterietyp	NiMH 4,8 V/0,8 Ah

### Leuchte

SME 23-3-W	Wandmontage 23 m, 3 h
SME 23-3-D	Deckenmontage 23 m, 3 h
SME 23-8-W	Wandmontage 23 m, 8 h
SME 23-8-D	Deckenmontage 23 m, 8 h
SME 30-3-W	Wandmontage 30 m, 3 h
SME 30-3-D	Deckenmontage 30 m, 3 h
SME 30-8-W	Wandmontage 30 m, 8 h
SME 30-8-D	Deckenmontage 30 m, 8 h

### Zubehör

SM-SMS2-25	Seilmontageset inkl. Seil 2,5 m
SM-SMS2-75	Seilmontageset inkl. Seil 7,5 m
SM-KMS2	Kettenmontageset (Ösen)
SM-PMS3	Zentralpendel 30 cm (mit Verdrahtung)
SM-PMS5	Zentralpendel 50 cm (mit Verdrahtung)
SM-PMS10	Zentralpendel 100 cm (mit Verdrahtung)
SM-AMS	Auslegermontageset
SM23-BSK	Ballschutzkorb für Wandmontage 23 m
SM30-BSK	Ballschutzkorb für Wandmontage 30 m
SME23-WER	Wandeinbaurahmen 23 m
SME30-WER	Wandeinbaurahmen 30 m

### Überwachung

-Sü	automatische Selbstüberwachung
-SL	Busüberwachung
-SWX	Wireless-Überwachung

Leuchtmittel	Leistung	Anschlussleistung AC
-LED	PowerLED 1 W (23 m)	4,5 VA
-LED	PowerLED 3 W (30 m)	6 VA

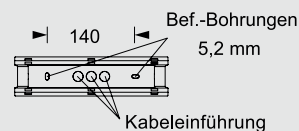
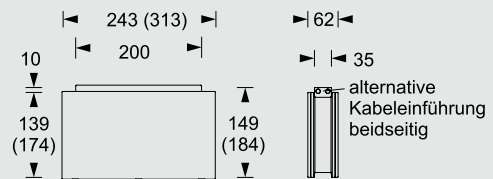
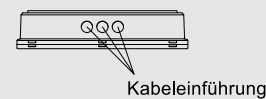
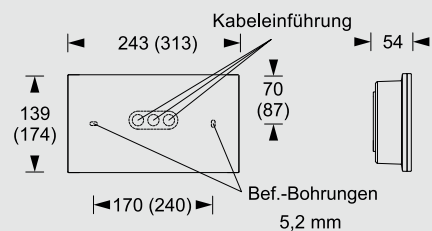

## SMUX DUO 30 m

Kombinierte Einzelbatterie-Rettungszeichen-/Sicherheitsleuchte der ASE Technik GmbH mit einem formschönen modernen Leuchtengehäuse aus hochwertigem, formstabilen Polycarbonat mit einer Erkennungsweite von 30 m und einer zusätzlichen LED zur Ausleuchtung des Rettungsweges, schraubenlose Montage durch Klick-System.

Piktogramme gemäß DIN EN ISO 7010 und DIN EN ISO 3864-1.

Technische Ausführung entsprechend DIN EN 60598-2-22 und DIN EN 1838, vollelektronisches Betriebsgerät, stromkonstant für weiße LED und Doppelklemmen zum Anschluss der Durchgangsverdrahtung mit Adern bis 2,5 mm<sup>2</sup>.



### Eigenschaften

Gehäuse	Polycarbonat
Standardfarbe	weiß/Leuchtenhaube klar
Piktogramm	Folienset
Erkennungsweite	30 m
Schutzart	IP54
Schutzklasse	II
Gewicht	1,2 kg
Anschlussspannung AC	230 V 50/60 Hz
Kabeleinführung	6/5
Temperaturbereich	-5 °C bis +30 °C (DS) / 0 °C bis +35 °C (BS)
Überbrückungszeit	3h
Batterietyp	NiMH 4,8 V/2,0 Ah
Lichtstrom Netz/Not	300 lm/190 lm

### Leuchte

SME 30/1F-3-W	Wandmontage 30 m, Flächenoptik, 3 h
SME 30/1F-3-D	Deckenmontage 30 m, Flächenoptik, 3 h
SME 30/5lx-3-W	Wandmontage 30 m, 5 lx
SME 30/20°-3-W	Wandmontage 30 m, 20 °, 5 lx
SME 30/5lx-3-D	Deckenmontage 30 m, 5 lx
SME 30/20°-3-D	Deckenmontage 30 m, 20 °, 5 lx

### Zubehör

SM-SMS2-25	Seilmontageset inkl. Seil 2,5 m
SM-SMS2-75	Seilmontageset inkl. Seil 7,5 m
SM-KMS2	Kettenmontageset (Ösen)
SM-PMS3	Zentralpendel 30 cm (mit Verdrahtung)
SM-PMS5	Zentralpendel 50 cm (mit Verdrahtung)
SM-PMS10	Zentralpendel 100 cm (mit Verdrahtung)
SM-AMS	Auslegermontageset
SM30-BSK	Ballschutzkorb für Wandmontage 30 m

### Überwachung

-Sü	automatische Selbstüberwachung
-SL	Busüberwachung
-SWX	Wireless-Überwachung

Leuchtmittel	Leistung	Anschlussleistung AC
-LED	PowerLED 3 W	11 VA

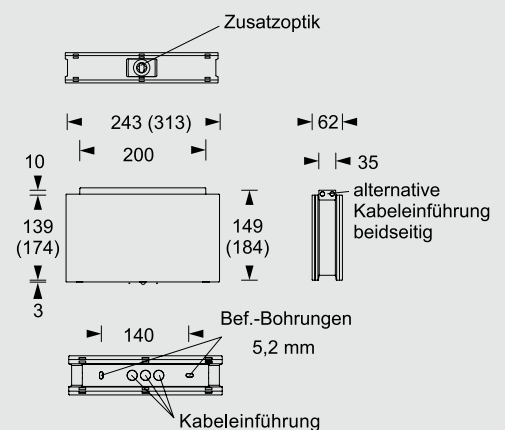
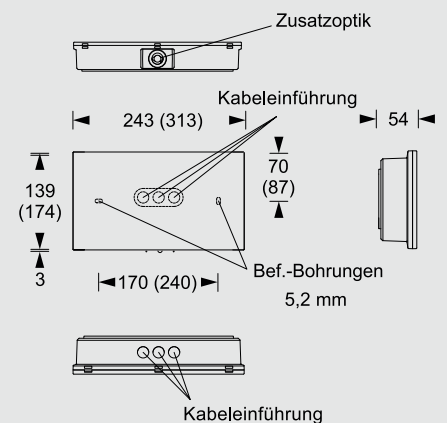

## APOLLO

Einzelbatterie-Sicherheitsleuchte der ASE Technik GmbH aus einem Polycarbonat-Gehäuse IP65 mit klarer Leuchtenhaube. Anwendung erfolgt in Objekten mit erhöhten Umgebungsbedingungen. Die Leuchte ist ballwurfsicher und entspricht dem IFS (International Food Standard). Für den Einsatz im Außenbereich gibt es eine externe Versorgungseinheit oder eine integrierte Akkuheizung. Standardmäßig ist dann ein Druckausgleichsventil eingebaut. Technische Ausführung entsprechend DIN EN 60598-2-22 und DIN EN 1838, vollelektronisches Betriebsgerät, stromkonstant für weiße LED und Doppelklemmen zum Anschluss der Durchgangsverdrahtung mit Adern bis 2,5 mm<sup>2</sup>.



### Eigenschaften

Gehäuse	Polycarbonat
Standardfarbe	weiß
Schutzart	IP65
Schutzklasse	II
Gewicht	1,4 kg
Anschlussspannung AC	230 V 50/60 Hz
Kabeleinführung	7
Temperaturbereich	-5 °C bis +30 °C (DS) / 0 °C bis +35 °C (BS)
Überbrückungszeit	3h/8h
Batterietyp	NiMH 4,8 V/2,0 Ah-4,2 Ah (8 h)
Lichtstrom Netz 1,5 W/3 W	190 lm/350 lm
Lichtstrom Not 3 h 1,5 W/3 W	190 lm/350 lm
Lichtstrom Not 8 h 1,5 W	190 lm
Schlagfestigkeit	IK08

### Wand/Decke und Heizung

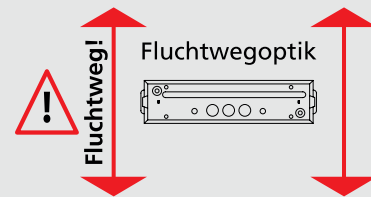
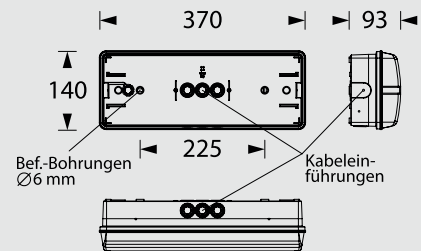

### Leuchte

APE 1F-3-WD	Wand-/Decke, 1,5 W, 3 h, Flächenoptik
APE 1F-8-WD	Wand-/Decke, 1,5 W, 8 h, Flächenoptik
APE 3F-3-WD	Wand-/Decke, 3 W, 3 h, Flächenoptik
APE 3W-3-WD	Wand-/Decke, 3 W, 3 h, Wegeoptik
APE 3T-3-WD	Wand-/Decke, 3 W, 3 h, Tiefstrahloptik

### Zubehör

AP-SMS2-25	Seilmontageset 2x2,5 m Stahlseil
AP-SMS2-75	Seilmontageset 2x7,5 m Stahlseil
AP-PMS-3	Pendelmontageset Zentral 30 cm vorverdrahtet
AP-PMS-5	Pendelmontageset Zentral 50 cm vorverdrahtet
AP-PMS-10	Pendelmontageset Zentral 100 cm vorverdrahtet

### Überwachung

-Sü	automatische Selbstüberwachung
-SL	Busüberwachung
-SWX	Wireless-Überwachung

Leuchtmittel	Leistung	Anschlussleistung AC
-LED	PowerLED 1,5 W	4,5 VA
-LED	PowerLED 3 W	6 VA

### Optionen

-AX	externe Elektronik/Akku
-HZ	mit Akkuheizung (bis -20 °C)
-OP	opale Abdeckung

## APOLLO



APE 1F-3(8)-WD				
Höhe				
2,0	2,9	7,5	7,3	3,1
2,5	3,1	7,9	7,7	3,6
3,0	3,2	8,5	9,0	3,4
4,0	3,3	9,0	9,5	3,3
5,0	3,1	9,6	9,7	3,2
6,0	2,5	9,4	9,4	2,5
7,0	1,3	8,7	8,7	1,5

APE 3F-3-WD				
Höhe				
2,0	3,4	8,5	8,5	3,2
2,5	3,9	9,2	9,2	4,1
3,0	4,1	10,2	10,2	4,7
4,0	4,5	11,5	11,9	4,6
5,0	4,6	12,2	12,4	4,6
6,0	4,4	12,7	12,9	4,4
7,0	4,1	12,8	12,9	4,1



APE 3W-3-WD			
Höhe			
2,0		17,2	6,7
2,5		18,5	7,5
3,0		19,6	8,2
4,0		21,9	9,4
5,0		23,5	9,4
6,0		24,6	6,9
7,0		<1lx	<1lx



APE 3T-3-WD				
Höhe				
6,0	3,7	9,2	9,2	3,6
7,0	4,1	9,6	9,6	4,2
8,0	4,4	10,5	10,5	4,5
9,0	4,5	11,2	11,3	4,5
10,0	4,6	11,9	12,0	4,6
11,0	4,6	12,3	12,5	4,5
12,0	4,5	12,6	12,8	4,4

APE 3T-3-WD				
Höhe				
10,0	4,6	11,9	12,0	4,6
12,0	4,5	12,6	12,8	4,4
14,0	3,9	13,0	13,0	3,9
16,0	3,2	12,8	12,7	3,1
18,0	2,2	12,2	12,1	2,6
20,0	0,9	11,0	10,9	1,6
22,0	0,2	9,9	9,7	0,9

Alle Werte in m, gerechnet mit RELUX auf 0,02 m mit 1 lx

## BEE 125

Einzelbatterie-Sicherheitsleuchte der ASE Technik GmbH mit einem kompakten, ansprechenden Polycarbonat-Gehäuse mit quadratisch geformter Optikumle. Schraubenloser Leuchten-Verschluss durch Einrastmechanismus. Ausführung für Deckenaufbaumontage mit Hochleistungs-LED und gegossener Acryloptik zur Flächenausleuchtung durch kreisförmige Lichtlenkcharakteristik oder Fluchtwegausleuchtung durch rechteckige Lichtlenkcharakteristik oder mit Tiefstrahl-Optik zur Montage bei hohen Deckenhöhen. Technische Ausführung entsprechend DIN EN 60598-2-22 und DIN EN 1838, vollelektronisches Betriebsgerät, stromkonstant für weiße LED und Doppelklemmen zum Anschluss der Durchgangsverdrahtung mit Adern bis 2,5 mm<sup>2</sup>.



### Eigenschaften

Gehäuse	Polycarbonat
Standardfarbe	weiß
Schutzart	IP40
Schutzklasse	I
Gewicht	0,5 kg
Anschlussspannung AC	230 V 50/60 Hz
Kabeleinführung	2+2
Temperaturbereich	-5 °C bis +30 °C (DS) / 0 °C bis +35 °C (BS)
Überbrückungszeit	3 h/8 h
Batterietyp	NiMH 4,8 V/2,0 Ah
Lichtstrom Netz	50 lm
Lichtstrom Not 3 h	240 lm
Lichtstrom Not 8 h	110 lm

### symmetrische Abstrahlung

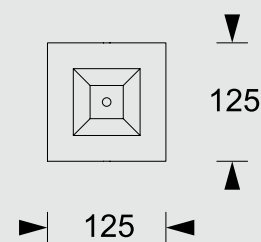

Ansicht von vorn

### Leuchte

BEE 1F-3-D12Q	Deckenmontage, 3 h, symmetrisch
BEE 1F-8-D12Q	Deckenmontage, 8 h, symmetrisch
BEE 1W-3-D12Q	Deckenmontage, 3 h, asymmetrisch
BEE 1W-8-D12Q	Deckenmontage, 8 h, asymmetrisch
BEE 1T-3-D12Q	Deckenmontage, 3 h, Tiefstrahler
BEE 1T-8-D12Q	Deckenmontage, 8 h, Tiefstrahler
BEE 5lx-3-D12Q	Deckenmontage, 3 h, 5 lx

### Zubehör

BE-D12Q-BSK	Ballschutzkorb
BE-SMS2-25	Seilmontageset 2x2,5 m Stahlseil
BE-SMS2-75	Seilmontageset 2x7,5 m Stahlseil

### Überwachung

-Sü	automatische Selbstüberwachung
-SL	Busüberwachung
-SWX	Wireless-Überwachung

Leuchtmittel	Leistung	Anschlussleistung AC
-LED	PowerLED 3 W	5 VA

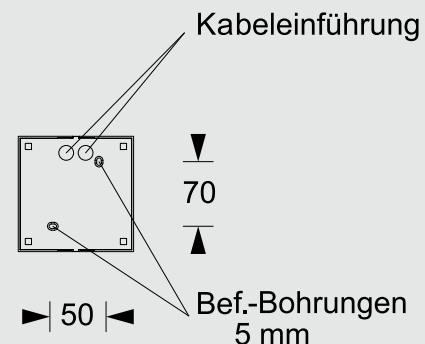

Ansicht von hinten



Ansicht 5 lx



BEEM 125



BEE 1F-3				
Höhe				
2,0	3,8	9,1	9,1	3,8
2,5	4,1	9,4	9,4	4,1
3,0	4,4	10,6	10,6	4,4
4,0	4,8	12,2	12,2	4,8
5,0	2,5	13,3	13,3	2,5
6,0	1,0	8,5	8,5	1,0
7,0	0,8	6,0	6,0	0,8

BEE 1F-8				
Höhe				
2,0	2,8	7,4	7,4	2,8
2,5	3,2	7,9	7,9	3,2
3,0	3,1	8,7	8,7	3,1
4,0	1,0	5,4	5,4	1,0
5,0	<1lx	<1lx	<1lx	<1lx
6,0				
7,0				



BEE 1W-3				
Höhe				
2,0			16,9	7,1
2,5			17,7	7,7
3,0			19,8	8,7
4,0			23,6	10,1
5,0			27,0	10,3
6,0			17,7	6,2
7,0			14,8	6,0

BEE 1W-8				
Höhe				
2,0			13,9	6,1
2,5			15,1	6,6
3,0			17,1	7,0
4,0			12,5	4,3
5,0			<1lx	<1lx
6,0				
7,0				



BEE 1T-3				
Höhe				
6,0	3,2	8,0	8,0	3,2
7,0	3,4	8,4	8,4	3,4
8,0	3,5	8,9	8,9	3,5
9,0	3,6	9,2	9,2	3,6
10,0	3,7	9,7	9,7	3,7
11,0	3,7	10,0	10,0	3,7
12,0	3,6	10,2	10,2	3,6

BEE 1T-8				
Höhe				
6,0	2,2	6,1	6,1	2,2
7,0	2,5	6,6	6,6	2,5
8,0	2,5	6,9	6,9	2,5
9,0	2,4	7,0	7,0	2,4
10,0	2,2	7,2	7,2	2,2
11,0	2,1	7,1	7,1	2,1
12,0	1,8	7,0	7,0	1,8



BEE 1T-3				
Höhe				
10,0	3,7	9,7	9,7	3,7
12,0	3,6	10,2	10,2	3,6
14,0	3,5	10,5	10,5	3,5
16,0	3,1	10,5	10,5	3,1
18,0	3,0	10,3	10,3	3,0
20,0	1,6	9,9	9,9	1,6
22,0	<1lx	<1lx	<1lx	<1lx

BEE 1T-8				
Höhe				
10,0	2,2	7,2	7,2	2,2
12,0	1,8	7,0	7,0	1,8
14,0	0,6	6,5	6,5	0,6
16,0	<1lx	<1lx	<1lx	<1lx
18,0				
20,0				
22,0				

Alle Werte in m, gerechnet mit RELUX auf 0,02 m mit 1 lx

## BEE 130

Einzelbatterie-Sicherheitsleuchte der ASE Technik GmbH mit einem kompakten, ansprechenden Polycarbonat-Gehäuse mit runder geformter Optikmulde. Schraubenloser Leuchten-Verschluss durch Einrastmechanismus. Ausführung für Deckenaufbaumontage mit Hochleistungs-LED und gegossener Acryloptik zur Flächenausleuchtung durch kreisförmige Lichtlenkcharakteristik oder Fluchtwegausleuchtung durch rechteckige Lichtlenkcharakteristik oder mit Tiefstrahl-Optik zur Montage bei hohen Deckenhöhen. Technische Ausführung entsprechend DIN EN 60598-2-22 und DIN EN 1838, vollelektronisches Betriebsgerät, stromkonstant für weiße LED und Doppelklemmen zum Anschluss der Durchgangsverdrahtung mit Adern bis 2,5 mm<sup>2</sup>.



### Eigenschaften

Gehäuse	Polycarbonat
Standardfarbe	weiß
Schutzart	IP40
Schutzklasse	I
Gewicht	0,5 kg
Anschlussspannung AC	230 V 50/60 Hz
Kabeleinführung	2+2
Temperaturbereich	-5 °C bis +30 °C (DS) / 0 °C bis +35 °C (BS)
Überbrückungszeit	3 h/8 h
Batterietyp	NiMH 4,8 V/2,0 Ah
Lichtstrom Netz	50 lm
Lichtstrom Not 3 h	240 lm
Lichtstrom Not 8 h	110 lm

### symmetrische Abstrahlung

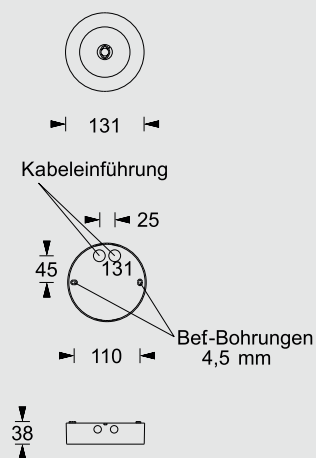

### Leuchte

BEE 1F-3-D13C	Deckenmontage, 3 h, symmetrisch
BEE 1F-8-D13C	Deckenmontage, 8 h, symmetrisch
BEE 1W-3-D13C	Deckenmontage, 3 h, asymmetrisch
BEE 1W-8-D13C	Deckenmontage, 8 h, asymmetrisch
BEE 1T-3-D13C	Deckenmontage, 3 h, Tiefstrahler
BEE 1T-8-D13C	Deckenmontage, 8 h, Tiefstrahler
BEE 1S-3-D13C	Deckenmontage, 3 h, Spot 5 lx
BEE 1S-8-D13C	Deckenmontage, 8 h, Spot 5 lx
BEE 5lx-3-D13C	Deckenmontage, 3 h, 5 lx

### Zubehör

BE-D13Q-BSK	Ballschutzkorb
BE-SMS2-25	Seilmontageset 2x2,5 m Stahlseil
BE-SMS2-75	Seilmontageset 2x7,5 m Stahlseil

### Überwachung

-Sü	automatische Selbstüberwachung
-SL	Busüberwachung
-SWX	Wireless-Überwachung

Leuchtmittel	Leistung	Anschlussleistung AC
-LED	PowerLED 3 W	5 VA



5lx



## BEEM 130



BEE 1F-3					
Höhe	↔		↔		↔
2,0	3,8	9,1	9,1	3,8	
2,5	4,1	9,4	9,4	4,1	
3,0	4,4	10,6	10,6	4,4	
4,0	4,8	12,2	12,2	4,8	
5,0	2,5	13,3	13,3	2,5	
6,0	1,0	8,5	8,5	1,0	
7,0	0,8	6,0	6,0	0,8	

BEE 1F-8					
Höhe	↔		↔		↔
2,0	2,8	7,4	7,4	2,8	
2,5	3,2	7,9	7,9	3,2	
3,0	3,1	8,7	8,7	3,1	
4,0	1,0	5,4	5,4	1,0	
5,0	<1lx	<1lx	<1lx	<1lx	
6,0					
7,0					



BEE 1W-3					
Höhe	↔		↔		↔
2,0			16,9	7,1	
2,5			17,7	7,7	
3,0			19,8	8,7	
4,0			23,6	10,1	
5,0			27,0	10,3	
6,0			17,7	6,2	
7,0			14,8	6,0	

BEE 1W-8					
Höhe	↔		↔		↔
2,0			13,9	6,1	
2,5			15,1	6,6	
3,0			17,1	7,0	
4,0			12,5	4,3	
5,0			<1lx	<1lx	
6,0					
7,0					



BEE 1T-3					
Höhe	↔		↔		↔
6,0	3,2	8,0	8,0	3,2	
7,0	3,4	8,4	8,4	3,4	
8,0	3,5	8,9	8,9	3,5	
9,0	3,6	9,2	9,2	3,6	
10,0	3,7	9,7	9,7	3,7	
11,0	3,7	10,0	10,0	3,7	
12,0	3,6	10,2	10,2	3,6	

BEE 1T-8					
Höhe	↔		↔		↔
6,0	2,2	6,1	6,1	2,2	
7,0	2,5	6,6	6,6	2,5	
8,0	2,5	6,9	6,9	2,5	
9,0	2,4	7,0	7,0	2,4	
10,0	2,2	7,2	7,2	2,2	
11,0	2,1	7,1	7,1	2,1	
12,0	1,8	7,0	7,0	1,8	



BEE 1T-3					
Höhe	↔		↔		↔
10,0	3,7	9,7	9,7	3,7	
12,0	3,6	10,2	10,2	3,6	
14,0	3,5	10,5	10,5	3,5	
16,0	3,1	10,5	10,5	3,1	
18,0	3,0	10,3	10,3	3,0	
20,0	1,6	9,9	9,9	1,6	
22,0	<1lx	<1lx	<1lx	<1lx	

BEE 1T-8					
Höhe	↔		↔		↔
10,0	2,2	7,2	7,2	2,2	
12,0	1,8	7,0	7,0	1,8	
14,0	0,6	6,5	6,5	0,6	
16,0	<1lx	<1lx	<1lx	<1lx	
18,0					
20,0					
22,0					

Alle Werte in m, gerechnet mit RELUX auf 0,02 m mit 1 lx



## BEEM Aufbau

Einzelbatterie-Sicherheits-Designleuchte der ASE Technik GmbH mit einem extrem flachen, architektonisch ansprechenden Aluminium-Druckgussgehäuse. Schraubenloser, leicht zu handhabender Verschlussmechanismus. Ausführung für Deckenaufbaumontage. Kompakte Ausführung mit 1-2 Hochleistungs-LEDs und speziellen Linsen zur optimierten Ausleuchtung mit einer minimalen Anzahl von Brennstellen.

Technische Ausführung entsprechend DIN EN 60598-2-22 und DIN EN 1838, vollelektronisches Betriebsgerät, stromkonstant für weiße LED und Doppelklemmen zum Anschluss der Durchgangsverdrahtung mit Adern bis 2,5 mm<sup>2</sup>.



BEE 2F



BEE Wand

### Eigenschaften

Gehäuse	Aluminium-Druckguss
Standardfarbe	RAL9016 weiß
Schutzart	IP40
Schutzklasse	I
Gewicht	1,2 kg
Anschlussspannung AC	230 V 50/60 Hz
Kabeleinführung	3
Temperaturbereich	-5 °C bis +30 °C (DS) / 0 °C bis +35 °C (BS)
Überbrückungszeit	3 h/8 h
Batterietyp	NiMH, 4,8 V/2,0 Ah (1)-4,2 Ah (2)
Lichtstrom BEE 1-3 h Not/Netz	240 lm/50 lm
Lichtstrom BEE 1-8 h Not/Netz	110 lm/50 lm
Lichtstrom BEE 2-3 h Not/Netz	280 lm/250 lm

### Deckenmontage

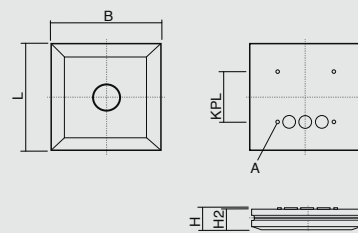

	A	B	H	H2	KPL	L
BEE1/2	4,5	180	40	35	90	180

### Leuchte

BEE 1F-3-D18Q	Deckenmontage, 3 h, Flächenlinse
BEE 1F-8-D18Q	Deckenmontage, 8 h, Flächenlinse
BEE 1W-3-D18Q	Deckenmontage, 3 h, Wegelinse
BEE 1W-8-D18Q	Deckenmontage, 8 h, Wegelinse
BEE 2F-3-D18Q	Deckenmontage, 3 h, 2x Flächenlinse
BEE 2W-3-D18Q	Deckenmontage, 3 h, 2x Wegelinse
BEE 1F-3-W18Q	Wandmontage, 3 h, Flächenlinse
BEE 1F-8-W18Q	Wandmontage, 8 h, Flächenlinse
BEE 1W-3-W18Q	Wandmontage, 3 h, Wegelinse
BEE 1W-8-W18Q	Wandmontage, 8 h, Wegelinse

### Zubehör

BSK4	Ballschutzkorb für Wand-/Deckenmontage
------	--

### Überwachung

-Sü	automatische Selbstüberwachung
-SL	Busüberwachung
-SWX	Wireless-Überwachung

### Leuchtmittel

	Leistung	Anschlussleistung AC
-LED	PowerLED 1x3 W	5 VA
-LED	PowerLED 2x3 W	8 VA

### Optionen

-RALxxxx	Gehäusefarbe RALxxxx
----------	----------------------



## BEEM Aufbau



BEE 1F-3/8-D18Q				
Höhe				
2,0	3,0/2,4	8/6	8,0/6,0	3,1/2,4
2,5	3,3/2,7	8/7	8,0/7,0	3,3/2,7
3,0	3,5/-	9/-	9,0/-	3,5/-
4,0	3,7/-	9,5/-	9,5/-	3,7/-
5,0	<1lx	<1lx	<1lx	<1lx
6,0				
7,0				

BEE 1W-3/8-D18Q			
Höhe			
2,0		13/11	5,2/4,4
2,5		14/12	5,8/4,9
3,0		16/13	6,5/5,4
4,0		18/15	7,5/6,1
5,0		<1lx	<1lx
6,0			
7,0			



BEE 2F-3-D18Q				
Höhe				
2,0	3,8	9,0	9,0	3,8
2,5	4,0	9,2	9,2	4,0
3,0	4,4	10,1	10,1	4,4
4,0	5,2	12,2	12,2	5,2
5,0	5,5	13,7	13,7	5,5
6,0	<1lx	<1lx	<1lx	<1lx
7,0				

BEE 2W-3-D18Q			
Höhe			
2,0		11,3	4,2
2,5		12,2	4,9
3,0		13,2	5,4
4,0		15,4	6,1
5,0		<1lx	<1lx
6,0			
7,0			

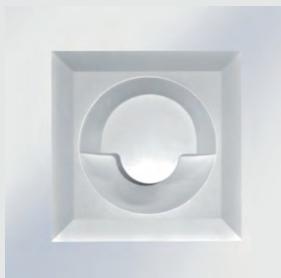

BEE 1F-3/8-W18Q			
Höhe			
2,0	3,8	2,5/2,4	6,1/5,6
2,5	4,0	2,6/2,5	6,4/6,3
3,0	4,4	2,8/-	7,2/-
4,0		<1lx	<1lx
5,0			
6,0			
7,0			

BEE 1W-3/8-W18Q			
Höhe			
2,0		9,2/8	4,1/2,1
2,5		10,6/9	4,3/2,4
3,0		<1lx	<1lx
4,0			
5,0			
6,0			
7,0			

1 m Entfernung zur Rettungswegmitte

1 m Entfernung zur Rettungswegmitte

Alle Werte in m, gerechnet mit RELUX auf 0,02 m mit 1 lx



## BEEM Einbau

Einzelbatterie-Sicherheits-Designleuchte der ASE Technik GmbH mit einem architektonisch ansprechenden Aluminium-Druckgussgehäuse. Schraubenloser, leicht zu handhabender Verschlussmechanismus. Ausführung für Deckeneinbaumontage. Kompakte Ausführung mit 1-2 Hochleistungs-LEDs und speziellen Linsen zur optimierten Ausleuchtung mit einer minimalen Anzahl von Brennstellen.

Technische Ausführung entsprechend DIN EN 60598-2-22 und DIN EN 1838, vollelektronisches Betriebsgerät, stromkonstant für weiße LED und Doppelklemmen zum Anschluss der Durchgangsverdrahtung mit Adern bis 2,5 mm<sup>2</sup>.



BEE 2 W



### Eigenschaften

Gehäuse	Aluminium
Standardfarbe	RAL9016 weiß
Schutzart	IP32
Schutzklasse	I
Gewicht	1,2 kg
Anschlussspannung AC	230 V 50/60 Hz
Kabeleinführung	3
Temperaturbereich	-5 °C bis +30 °C (DS) / 0 °C bis +35 °C (BS)
Überbrückungszeit	3 h/8 h
Batterietyp	NiMH, 4,8 V/2,0 Ah
Lichtstrom BEE 1-3 h Not/Netz	240 lm/50 lm
Lichtstrom BEE 1-8 h Not/Netz	110 lm/50 lm
Lichtstrom BEE 2-3 h Not/Netz	280 lm/250 lm

### Deckeneinbaumontage

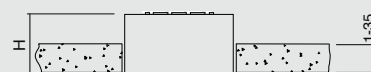
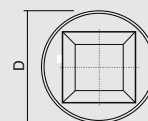

Deckeneinbau

	D	H
BEE E	200	73

### Leuchte

BEE 1F-3-E20C	Deckeneinbaumontage, 3 h, Flächenlinse
BEE 1F-8-E20C	Deckeneinbaumontage, 8 h, Flächenlinse
BEE 1W-3-E20C	Deckeneinbaumontage, 3 h, Wegelinse
BEE 1W-8-E20C	Deckeneinbaumontage, 8 h, Wegelinse
BEE 2F-3-E20C	Deckeneinbaumontage, 3 h, 2x Flächenlinse
BEE 2W-3-E20C	Deckeneinbaumontage, 3 h, 2x Wegelinse
BEE 1F-3-WE20C	Wandeinbaumontage, 3 h, Flächenlinse
BEE 1F-8-WE20C	Wandeinbaumontage, 8 h, Flächenlinse
BEE 1W-3-WE20C	Wandeinbaumontage, 3 h, Wegelinse
BEE 1W-8-WE20C	Wandeinbaumontage, 8 h, Wegelinse

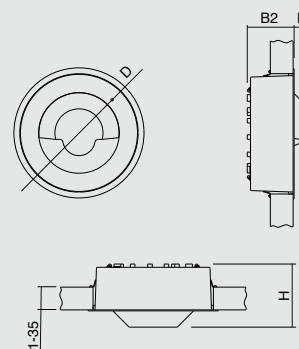

Wandeinbau

	B	B2	D	H
BEE WE	25	73	200	98

### Zubehör

BE-AR	Aufbauring, aus Einbau- wird Aufbauleuchte
-------	--

### Überwachung

-Sü	automatische Selbstüberwachung
-SL	Busüberwachung
-SWX	Wireless-Überwachung

### Leuchtmittel

	Leistung	Anschlussleistung AC
-LED	PowerLED 1x3 W	5 VA
-LED	PowerLED 2x3 W	8 VA

### Optionen

-RALxxxx	Gehäusefarbe RALxxxx
----------	----------------------

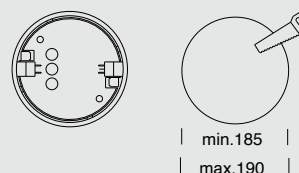

## BEEM Einbau



BEE 1F-3/8-E20C				
Höhe				
2,0		3,0/2,4	8/6	8/6
2,5		3,3/2,7	8/7	8/7
3,0		3,5/-	9/-	9/-
4,0		3,7/-	9,5/-	9,5/-
5,0		<1 lx	<1 lx	<1 lx
6,0				
7,0				

BEE 1W-3/8-E20C			
Höhe			
2,0			
2,5		13/11	5,2/4,4
3,0		14/12	5,8/4,9
4,0		16/13	6,5/5,4
5,0		18/15	7,5/6,1
6,0		<1 lx	<1 lx
7,0			



BEE 2W-3-E20C			
Höhe			
2,0			
2,5		11,3	4,2
3,0		12,2	4,9
4,0		13,2	5,4
5,0		15,4	6,1
6,0		<1 lx	<1 lx
7,0			



BEE 1F-3/8-WE20C			
Höhe			
2,0			
2,5		2,5/2,4	6,1/5,6
3,0		2,6/2,5	6,4/6,3
4,0		2,8/-	7,2/-
5,0		<1 lx	<1 lx
6,0			
7,0			

BEE 1W-3/8-WE20C			
Höhe			
2,0			
2,5		9,2/8	4,1/2,1
3,0		10,6/9	4,3/2,4
4,0		<1 lx	<1 lx
5,0			
6,0			
7,0			

1 m Entfernung zur Rettungswegmitte

1 m Entfernung zur Rettungswegmitte

Alle Werte in m, gerechnet mit RELUX auf 0,02 m mit 1 lx



## IMAX

Einzelbatterie-Sicherheitsleuchte der ASE Technik GmbH mit robustem IP65-Gehäuse aus Polycarbonat in quadratischer oder trapezförmiger Bauform. Kompakte Ausführung durch Einsatz von 2 Hochleistungs-LEDs mit speziellen Richtungslinsen zur optimierten Ausleuchtung mit einer minimalen Anzahl von Brennstellen.

Serienmäßig ist ein IP65-Membran-Druckausgleichsventil verbaut.

Technische Ausführung entsprechend DIN EN 60598-2-22 (DIN VDE 0711 Teil 2-22) und DIN EN 1838, vollelektronisches Betriebsgerät, stromkonstante weiße LED und Doppelklemmen zum Anschluss der Durchgangsverdrahtung mit Adern bis 2,5 mm<sup>2</sup>.



### Eigenschaften

Gehäuse	Polycarbonat
Standardfarbe	weiß
Schutzart	IP65
Schutzklasse	II
Gewicht	1,4 kg
Anschlussspannung AC	230 V 50/60 Hz
Kabeleinführung	2
Temperaturbereich	-5 °C bis +30 °C (DS) / 0 °C bis +35 °C (BS)
Überbrückungszeit	3 h/8 h
Batterietyp	NiMH 4,8 V/4,2 Ah
Lichtstrom 3 h Not/Netz	480 lm/360 lm
Lichtstrom 8 h Not/Netz	240 lm/360 lm

### Leuchte

IME 2F-3-W17Q	Wandmontage, 3 h, Flächenoptik
IME 2F-8-W17Q	Wandmontage, 8 h, Flächenoptik
IME 2W-3-W17Q	Wandmontage, 3 h, Wegeoptik
IME 2W-8-W17Q	Wandmontage, 8 h, Wegeoptik
IME 2F-3-D17Q	Deckenmontage, 3 h, Flächenoptik
IME 2F-8-D17Q	Deckenmontage, 8 h, Flächenoptik
IME 2W-3-D17Q	Deckenmontage, 3 h, Wegeoptik
IME 2W-8-D17Q	Deckenmontage, 8 h, Wegeoptik
IME 2T-3-D17Q	Deckenmontage, 3 h, Tiefstrahloptik
IME 2T-8-D17Q	Deckenmontage, 8 h, Tiefstrahloptik

### Zubehör

IM-KMS	Kettenmontageset (nur Ösen)
IM-SMS2-25	Seilmontageset 2x2,5 m Stahlseil
IM-SMS2-75	Seilmontageset 2x7,5 m Stahlseil
IM-UBK-O20	Unterbaukasten mit seitlichen Kabeleinführungen

### Überwachung

-Sü	automatische Selbstüberwachung
-SL	Busüberwachung
-SWX	Wireless-Überwachung

Leuchtmittel	Leistung	Anschlussleistung AC
-LED	PowerLED 2x3 W	8 VA

### Optionen

-AX	externe Versorgungseinheit IP20
-HZ	Akkuheizung bis -20 °C

### Wand-/Deckenmontage

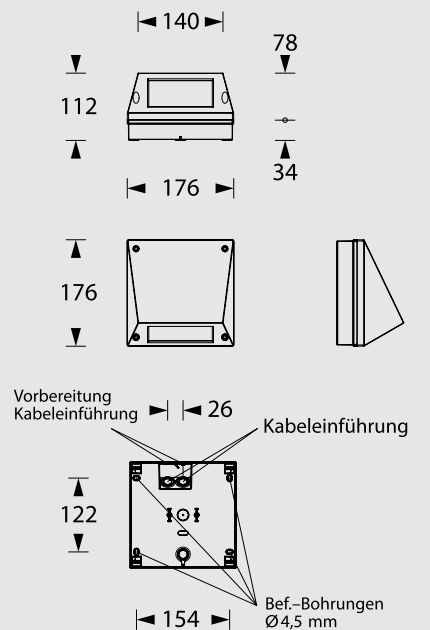

Wandmontage

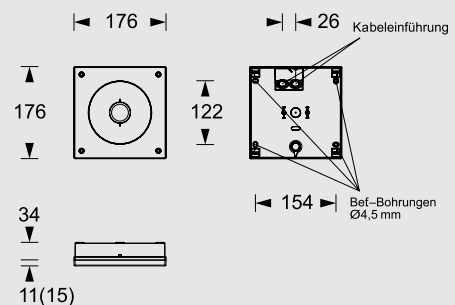

Deckenmontage

## IMAX



IME 2F-3-W17Q				
Höhe				
2,0	4,1	9,1		
2,5	4,7	10,5		
3,0	5,2	11,7		
4,0	5,6	13,9		
5,0	<1lx	<1lx		
6,0				
7,0				

1 m bis Fluchtwegmitte  
8h auf Anfrage

IME 2F-3-W17Q				
Höhe				
2,0	4,4	10,3		
2,5	4,8	11,3		
3,0	5,1	12,3		
4,0	5,4	14,1		
5,0	<1lx	<1lx		
6,0				
7,0				

2 m bis Fluchtwegmitte  
8h auf Anfrage



IME 2W-3-W17Q				
Höhe				
2,0	7,5	16,5		
2,5	8,0	19,0		
3,0	7,7	20,1		
4,0	7,4	21,1		
5,0	<1lx	<1lx		
6,0				
7,0				

1 m bis Fluchtwegmitte  
8 h auf Anfrage

IME 2W-3-W17Q				
Höhe				
2,0	6,7	17,3		
2,5	7,5	18,7		
3,0	8,0	22,8		
4,0	8,4	24,0		
5,0	<1lx	<1lx		
6,0				
7,0				

2 m bis Fluchtwegmitte  
8 h auf Anfrage



IME 2F-3-D17Q				
Höhe				
2,0	3,8	9,1	9,1	3,8
2,5	4,1	9,4	9,4	4,1
3,0	4,4	10,6	10,6	4,4
4,0	4,8	12,2	12,2	4,8
5,0	2,5	13,3	13,3	2,5
6,0	1,0	8,5	8,5	1,0
7,0	0,8	6,0	6,0	0,8

8 h auf Anfrage

IME 2W-3-D17Q				
Höhe				
2,0			13,9	6,1
2,5			15,1	6,6
3,0			17,1	7,0
4,0			12,5	4,3
5,0			<1lx	<1lx
6,0				
7,0				

8 h auf Anfrage



IME 2T-3-D17Q				
Höhe				
10,0	3,7	9,7	9,7	3,7
12,0	3,6	10,2	10,2	3,6
14,0	3,5	10,5	10,5	3,5
16,0	3,1	10,5	10,5	3,1
18,0	3,0	10,3	10,3	3,0
20,0	1,6	9,9	9,9	1,6
22,0	<1lx	<1lx	<1lx	<1lx

8 h auf Anfrage

Alle Werte in m, gerechnet mit RELUX auf 0,02 m mit 1 lx



## LUXSTAR

Einzelbatterie-Sicherheitsleuchte der ASE Technik GmbH als flache Aufbauleuchte quadratisch aus Stahlblech. Wahlweise lieferbar mit Optik für Flächen- oder Fluchtwegausleuchtung. Hochleistungs-LED und gegossene Acryloptik zur Flächenausleuchtung durch kreisförmige Lichtlenkcharakteristik oder Fluchtwegausleuchtung durch rechteckige Lichtlenkcharakteristik. Technische Ausführung entsprechend DIN EN 60598-2-22 und DIN EN 1838, vollelektronisches Betriebsgerät, stromkonstant für weiße LED und Doppelklemmen zum Anschluss der Durchgangsverdrahtung mit Adern bis 2,5 mm<sup>2</sup>.



### Eigenschaften

Gehäuse	Stahlblech
Standardfarbe	weiß
Schutzart	IP40
Schutzklasse	I
Gewicht	1,0 kg
Anschlussspannung AC	230 V 50/60 Hz
Kabeleinführung	3
Temperaturbereich	-5 °C bis +30 °C (DS) / 0 °C bis +35 °C (BS)
Überbrückungszeit	3 h/8 h
Batterietyp	NiMH 4,8 V/2,0 Ah
Lichtstrom Netz	50 lm
Lichtstrom Not 3 h	240 lm
Lichtstrom Not 8 h	110 lm

### Deckenaufbaumontage

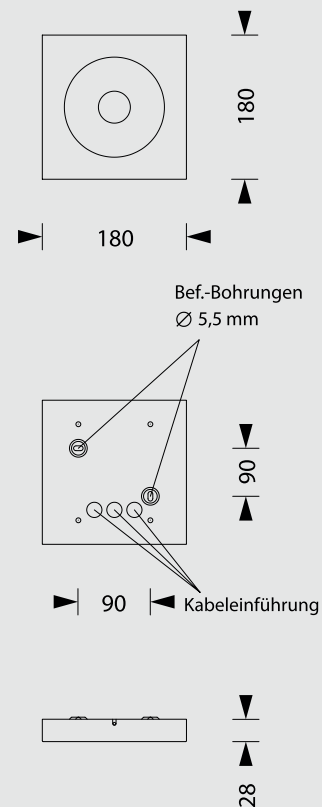

### Leuchte

LSE 1F-3-D18Q	Aufbaumontage, 3 h, symmetrisch, quadratisch
LSE 1F-8-D18Q	Aufbaumontage, 8 h, symmetrisch, quadratisch
LSE 1W-3-D18Q	Aufbaumontage, 3 h, asymmetrisch, quadratisch
LSE 1W-8-D18Q	Aufbaumontage, 8 h, asymmetrisch, quadratisch

### Überwachung

-Sü	automatische Selbstüberwachung
-SL	Busüberwachung
-SWX	Wireless-Überwachung

Leuchtmittel	Leistung	Anschlussleistung AC
-LED	PowerLED 3 W	5 VA

### Optionen

-RALxxxx	Gehäusefarbe RALxxxx
----------	----------------------





## LUXSTAR



LSE 1F-3					
Höhe	↔		↔		↔
2,0	3,8	9,1	9,1	3,8	
2,5	4,1	9,4	9,4	4,1	
3,0	4,4	10,6	10,6	4,4	
4,0	4,8	12,2	12,2	4,8	
5,0	2,5	13,3	13,3	2,5	
6,0	1,0	8,5	8,5	1,0	
7,0	0,8	6,0	6,0	0,8	

LSE 1F-8					
Höhe	↔		↔		↔
2,0	2,8	7,4	7,4	2,8	
2,5	3,2	7,9	7,9	3,2	
3,0	3,1	8,7	8,7	3,1	
4,0	1,0	5,4	5,4	1,0	
5,0	<1lx	<1lx	<1lx	<1lx	
6,0					
7,0					



LSE 1W-3				
Höhe	↔		↔	
2,0			16,9	7,1
2,5			17,7	7,7
3,0			19,8	8,7
4,0			23,6	10,1
5,0			27,0	10,3
6,0			17,7	6,2
7,0			14,8	6,0

LSE 1W-8				
Höhe	↔		↔	
2,0			13,9	6,1
2,5			15,1	6,6
3,0			17,1	7,0
4,0			12,5	4,3
5,0			<1lx	<1lx
6,0				
7,0				

Alle Werte in m, gerechnet mit RELUX auf 0,02 m mit 1 lx

## LUXSTAR

Einzelbatterie-Sicherheitsleuchte der ASE Technik GmbH als annähernd deckenbündige Einbauleuchte mit rundem Kopf aus Stahlblech/Aludruckguss. Wahlweise lieferbar mit Optik für Flächen- oder Fluchtwegausleuchtung. Hochleistungs-LED und gegossene Acryloptik zur Flächenausleuchtung durch kreisförmige Lichtlenkcharakteristik oder Fluchtwegausleuchtung durch rechteckige Lichtlenkcharakteristik.

Technische Ausführung entsprechend DIN EN 60598-2-22 und DIN EN 1838, vollelektronisches Betriebsgerät, stromkonstant für weiße LED und Doppelklemmen zum Anschluss der Durchgangsverdrahtung mit Adern bis 2,5 mm<sup>2</sup>.



### Eigenschaften

Gehäuse	Stahlblech/Aluminium Druckguss
Standardfarbe	weiß
Schutzart	IP20
Schutzklasse	I
Gewicht	0,8 kg
Anschlussspannung AC	230 V 50/60 Hz
Kabeleinführung	2
Temperaturbereich	-5 °C bis +30 °C (DS) / 0 °C bis +35 °C (BS)
Überbrückungszeit	3 h/8 h
Batterietyp	NiMH 4,8 V/2,0 Ah
Lichtstrom Netz	50 lm
Lichtstrom Not 3 h	240 lm
Lichtstrom Not 8 h	110 lm

### Leuchte

LSE 1F-3-E9C	Einbaumontage, 3 h, symmetrisch, rund
LSE 1F-8-E9C	Einbaumontage, 8 h, symmetrisch, rund
LSE 1W-3-E9C	Einbaumontage, 3 h, asymmetrisch, rund
LSE 1W-8-E9C	Einbaumontage, 8 h, asymmetrisch, rund

### Zubehör

HALOX 100 / 1281-00 mit Tunnel	Beton Einbaugehäuse Fa. Kaiser
HALOX 180 / 1282-00 mit Tunnel	Beton Einbaugehäuse Fa. Kaiser

### Überwachung

-Sü	automatische Selbstüberwachung
-SL	Busüberwachung
-SWX	Wireless-Überwachung

Leuchtmittel	Leistung	Anschlussleistung AC
-LED	PowerLED 3 W	5 VA

### Optionen

-RALxxxx	Gehäusefarbe RALxxxx
----------	----------------------

### Deckeneinbaumontage

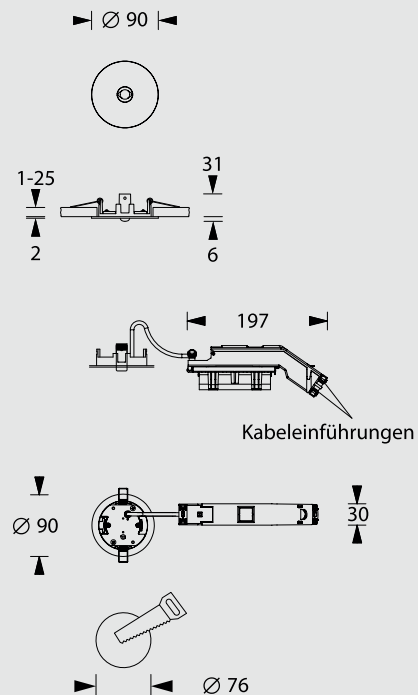

Achtung: Mindesteinbautiefe 80 mm

## LUXSTAR



LSE 1F-3				
Höhe				
2,0	3,8	9,1	9,1	3,8
2,5	4,1	9,4	9,4	4,1
3,0	4,4	10,6	10,6	4,4
4,0	4,8	12,2	12,2	4,8
5,0	2,5	13,3	13,3	2,5
6,0	1,0	8,5	8,5	1,0
7,0	0,8	6,0	6,0	0,8

LSE 1F-8				
Höhe				
2,0	2,8	7,4	7,4	2,8
2,5	3,2	7,9	7,9	3,2
3,0	3,1	8,7	8,7	3,1
4,0	1,0	5,4	5,4	1,0
5,0	<1lx	<1lx	<1lx	<1lx
6,0				
7,0				



LSE 1W-3				
Höhe				
2,0			16,9	7,1
2,5			17,7	7,7
3,0			19,8	8,7
4,0			23,6	10,1
5,0			27,0	10,3
6,0			17,7	6,2
7,0			14,8	6,0

LSE 1W-8				
Höhe				
2,0			13,9	6,1
2,5			15,1	6,6
3,0			17,1	7,0
4,0			12,5	4,3
5,0			<1lx	<1lx
6,0				
7,0				

Alle Werte in m, gerechnet mit RELUX auf 0,02 m mit 1 lx



## LUXSTAR

Einzelbatterie-Sicherheitsleuchte der ASE Technik GmbH mit einem extrem schmalen, architektonisch ansprechenden Stahlblechgehäuse.

Schraubenloser, leicht zu handhabender Verschlussmechanismus. Ausführung für Wandaufbaumontage. Kompakte Ausführung mit einer Hochleistungs-LED und speziellen Linsen zur optimierten Ausleuchtung mit einer minimalen Anzahl von Brennstellen.

Technische Ausführung entsprechend DIN EN 60598-2-22 und DIN EN 1838, vollelektronisches Betriebsgerät, stromkonstant für weiße LED und Doppelklemmen zum Anschluss der Durchgangsverdrahtung mit Adern bis 2,5 mm<sup>2</sup>.



### Eigenschaften

Gehäuse	Stahlblech
Standardfarbe	weiß
Schutzart	IP40
Schutzklasse	I
Gewicht	1,0 kg
Anschlussspannung AC	230 V 50/60 Hz
Kabeleinführung	2
Temperaturbereich	-5 °C bis +30 °C (DS) / 0 °C bis +35 °C (BS)
Überbrückungszeit	3h/8h
Batterietyp	NiMH 4,8 V/2,0 Ah
Lichtstrom Netz	30 lm
Lichtstrom Not 3 h	140 lm
Lichtstrom Not 8 h	70 lm

### Leuchte

LSE 1F-3-W	Wandmontage, 3 h, symmetrisch
LSE 1F-8-W	Wandmontage, 8 h, symmetrisch
LSE 1W-3-W	Wandmontage, 3 h, asymmetrisch
LSE 1W-8-W	Wandmontage, 8 h, asymmetrisch

### Überwachung

-Sü	automatische Selbstüberwachung
-SL	Busüberwachung
-SWX	Wireless-Überwachung

Leuchtmittel	Leistung	Anschlussleistung AC
-LED	PowerLED 3 W	5 VA

### Optionen

-RALxxxx	Gehäusefarbe RALxxxx
----------	----------------------

### Wandaufbaumontage

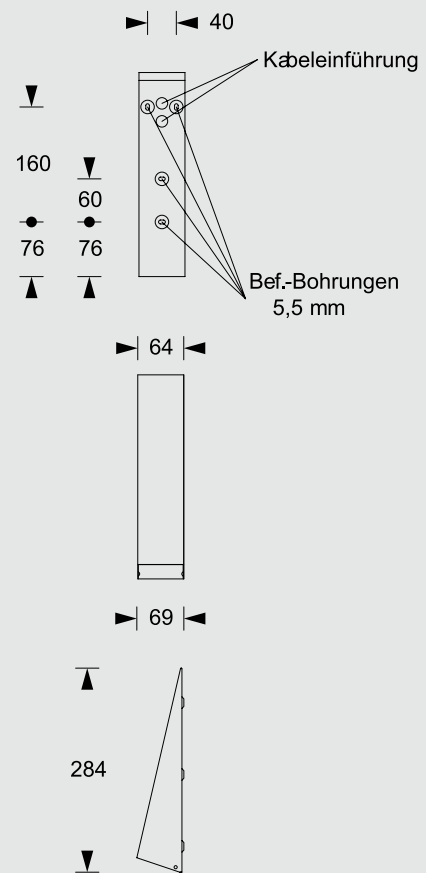

## LUXSTAR



LSE 1F-3-W			
Höhe			
2,0		6,1/6,0	2,5/2,4
2,5		6,4/6,3	2,6/2,5
3,0		7,2/7,1	2,8/2,7
4,0		7,6/7,5	2,9/2,8
5,0		<1lx	<1lx
6,0			
7,0			

1 m/2 m bis Fluchtwegmitte

LSE 1F-8-W			
Höhe			
2,0		5,6/4,9	2,4/1,5
2,5		6,3/5,7	2,5/1,9
3,0		<1lx	<1lx
4,0			
5,0			
6,0			
7,0			

1 m/2 m bis Fluchtwegmitte

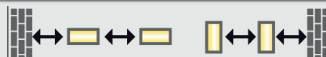

LSE 1W-3-W			
Höhe			
2,0		10,6	4,3
2,5		<1lx	<1lx
3,0			
4,0			
5,0			
6,0			
7,0			

1 m bis Fluchtwegmitte

LSE 1W-8-W			
Höhe			
2,0		9,0	2,4
2,5		<1lx	<1lx
3,0			
4,0			
5,0			
6,0			
7,0			

1 m bis Fluchtwegmitte

Alle Werte in m, gerechnet mit RELUX auf 0,02 m mit 1 lx

## REGIE

Einzelbatterie-Sicherheitsleuchte der ASE Technik GmbH mit einem Leuchtgehäuse aus hochwertigem, formstabilen Polycarbonat mit hoher Schutzart, sehr universell einsetzbar für Wand und Decke. Technische Ausführung entsprechend DIN EN 60598-2-22 und DIN EN 1838, vollelektronisches Betriebsgerät, stromkonstant für weiße LED und Doppelklemmen zum Anschluss der Durchgangsverdrahtung mit Adern bis 2,5 mm<sup>2</sup>.



### Eigenschaften

Gehäuse	Polycarbonat
Standardfarbe	weiß
Schutzart	IP54
Schutzklasse	II
Gewicht	1,0 kg
Anschlussspannung AC	230 V 50/60 Hz
Kabeleinführung	2
Temperaturbereich	-5 °C bis +30 °C (DS) / 0 °C bis +35 °C (BS)
Überbrückungszeit	3 h/8 h
Batterietyp	NiMH 4,8 V/2,0 Ah (3) -4,2 Ah (8+3 H)
Lichtstrom RIE 1 3 h Not/Netz	190 lm/190 lm
Lichtstrom RIE 3 3 h Not/Netz	350 lm/350 lm
Lichtstrom RIE 1 8 h Not/Netz	190 lm/190 lm

### Wand-/Deckenmontage

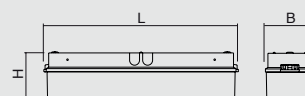

Wand-/Decke

	B	H	L
RIE	94	89	372

### Leuchte

RIE 1-3-WD	Wand-/Deckenmontage, 1,5 W, 3 h
RIE 3-3-WD	Wand-/Deckenmontage, 3 W, 3 h
RIE 1-8-WD	Wand-/Deckenmontage, 1,5 W, 8 h

### Zubehör

RI-BSKW18	Ballschutzkorb Wand/Decke
-----------	---------------------------

### Überwachung

-Sü	automatische Selbstüberwachung
-SL	Busüberwachung
-SWX	Wireless-Überwachung

Leuchtmittel	Leistung	Anschlussleistung AC
-LED	PowerLED 1,5 W (3+8)	5 VA
-LED	PowerLED 3 W	6 VA



## REGIE



RIE 1 - 3 h = RIE 1 - 8 h				
Höhe				
2,0	2,3	7,2	7,5	2,5
2,5	3,1	7,8	8,1	3,1
3,0	3,1	8,5	8,6	3,1
4,0	2,3	8,7	9,2	2,9
5,0	2,3	8,8	9,0	2,3
6,0	1,6	7,4	8,6	1,6
7,0	1,0	6,7	7,8	0,6

RIE 3 - 3 h				
Höhe				
2,0	3,2	9,1	9,2	3,4
2,5	3,8	9,5	10,0	4,0
3,0	4,1	10,0	10,7	4,3
4,0	4,3	11,4	11,9	4,4
5,0	4,3	12,0	12,6	4,0
6,0	3,3	12,4	12,4	4,2
7,0	3,3	11,9	11,3	3,5

RIE 3 - 3 h				
Höhe				
6,0	3,3	12,4	12,4	4,2
7,0	3,3	11,9	11,3	3,5
8,0	2,4	9,9	11,8	2,6
9,0	1,7	9,3	11,0	1,6
10,0	1,9	8,1	7,8	0,5
11,0	<1lx	<1lx	<1lx	<1lx
12,0				

Alle Werte in m, gerechnet mit RELUX auf 0,02 m mit 1 lx



## SAFELUX

Einzelbatterie-Sicherheitsleuchte der ASE Technik GmbH mit robustem IP65-Gehäuse aus Aluminium-Druckguss in quadratischer oder trapezförmiger Bauform. Kompakte Ausführung durch Einsatz von 2 Hochleistungs-LEDs mit speziellen Richtungslinsen zur optimierten Ausleuchtung mit einer minimalen Anzahl von Brennstellen.

Serienmäßig ist ein IP65-Membran-Druckausgleichsventil verbaut.

Technische Ausführung entsprechend DIN EN 60598-2-22 (DIN VDE 0711 Teil 2-22) und DIN EN 1838, vollelektronisches Betriebsgerät, stromkonstante weiße LED und Doppelklemmen zum Anschluss der Durchgangsverdrahtung mit Adern bis 2,5 mm<sup>2</sup>.



### Eigenschaften

Gehäuse	Aluminium Druckguss
Standardfarbe	weiß/optional graphitgrau
Schutzart	IP65
Schutzklasse	I
Gewicht	2,4 kg
Anschlussspannung AC	230 V 50/60 Hz
Kabeleinführung	2
Temperaturbereich	-5 °C bis +30 °C (DS) / 0 °C bis +35 °C (BS)
Überbrückungszeit	3 h/8 h
Batterietyp	NiMH 4,8 V/4,2 Ah
Lichtstrom 3 h Not/Netz	480lm/360 lm
Lichtstrom 8 h Not/Netz	240lm/360 lm

### Wand-/Deckenmontage

### Leuchte

SAE 2F-3-W19Q	Wandmontage, 3 h, Flächenoptik
SAE 2F-8-W19Q	Wandmontage, 8 h, Flächenoptik
SAE 2W-3-W19Q	Wandmontage, 3 h, Wegeoptik
SAE 2W-8-W19Q	Wandmontage, 8 h, Wegeoptik
SAE 2F-3-D19Q	Deckenmontage, 3 h, Flächenoptik
SAE 2F-8-D19Q	Deckenmontage, 8 h, Flächenoptik
SAE 2W-3-D19Q	Deckenmontage, 3 h, Wegeoptik
SAE 2W-8-D19Q	Deckenmontage, 8 h, Wegeoptik
SAE 2T-3-D19Q	Deckenmontage, 3 h, Tiefstrahloptik
SAE 2T-8-D19Q	Deckenmontage, 8 h, Tiefstrahloptik

### Zubehör

IM-KMS	Kettenmontageset (nur Ösen)
IM-SMS25	Seilmontageset 2x2,5 m Stahlseil
IM-SMS75	Seilmontageset 2x7,5 m Stahlseil
IM-UBK-O20	Unterbaukasten mit seitlichen Kabeleinführungen

### Überwachung

-Sü	automatische Selbstüberwachung
-SL	Busüberwachung
-SWX	Wireless-Überwachung

Leuchtmittel	Leistung	Anschlussleistung AC
-LED	PowerLED 2x3 W	8 VA

### Optionen

-AX	externe Versorgungseinheit IP20
-HZ	Akkuheizung bis -20 °C
-GG	Gehäusefarbe graphitgrau

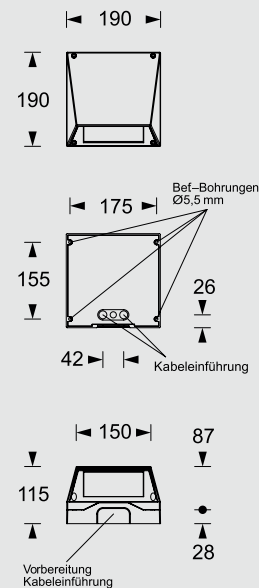

Wandmontage

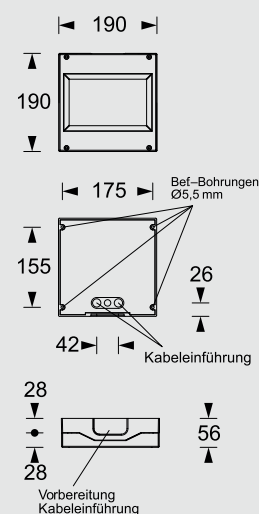

Deckenmontage

## SAFELUX



SAE 2F-3-W19Q				
Höhe				
2,0	3,7	8,7		
2,5	4,1	9,6		
3,0	4,4	10,5		
4,0	4,8	11,8		
5,0	<1lx	<1lx		
6,0				
7,0				

1 m bis Fluchtwegmitte  
8 h auf Anfrage

SAE 2F-3-W19Q				
Höhe				
2,0	3,9	9,7		
2,5	4,3	10,3		
3,0	4,7	11,2		
4,0	4,9	12,7		
5,0	<1lx	<1lx		
6,0				
7,0				

2 m bis Fluchtwegmitte  
8 h auf Anfrage



SAE 2W-3-W19Q				
Höhe				
2,0	5,2	12,1		
2,5	5,2	12,7		
3,0	5,2	14,6		
4,0	4,4	14,2		
5,0	<1lx	<1lx		
6,0				
7,0				

1 m bis Fluchtwegmitte  
8 h auf Anfrage

SAE 2W-3-W19Q				
Höhe				
2,0	4,0	10,7		
2,5	6,3	14,2		
3,0	7,3	16,2		
4,0	8,1	17,6		
5,0	<1lx	<1lx		
6,0				
7,0				

2 m bis Fluchtwegmitte  
8 h auf Anfrage



SAE 2F-3-D19Q				
Höhe				
2,0	3,5	8,8	8,8	3,5
2,5	4,2	9,1	9,1	4,2
3,0	3,7	9,2	9,2	3,7
4,0	3,2	10,2	10,2	3,2
5,0	0,5	5,0	5,0	0,5
6,0	<1lx	<1lx	<1lx	<1lx
7,0				

8 h auf Anfrage

SAE 2W-3-D19Q				
Höhe				
2,0			11,0	4,8
2,5			11,7	5,3
3,0			14,4	6,8
4,0			18,3	8,4
5,0			19,6	9,0
6,0			22,5	9,9
7,0			25,7	10,3

8 h auf Anfrage



SAE 2T-3-D19Q				
Höhe				
10,0	4,4	10,5	10,5	4,4
12,0	4,8	11,3	11,3	4,8
14,0	4,9	12,3	12,3	4,9
16,0	5,0	13,2	13,2	5,0
18,0	4,7	13,8	13,8	4,7
20,0	3,8	14,0	14,0	3,8
22,0	0,3	5,8	5,8	0,3

8 h auf Anfrage

Alle Werte in m, gerechnet mit RELUX auf 0,02 m mit 1 lx



## SLICE

Einzelbatterie-Sicherheitsleuchte der ASE Technik GmbH als annähernd deckenbündige Einbauleuchte mit rundem Kopf aus weißem Polycarbonat. Wahlweise lieferbar mit Optik für Flächen- oder Fluchtwegausleuchtung. Optional ist ein rechteckiger Abdeckrahmen erhältlich. Hochleistungs-LED und gegossene Acryloptik zur Flächenausleuchtung durch kreisförmige Lichtlenkcharakteristik oder Fluchtwegausleuchtung durch rechteckige Lichtlenkcharakteristik. Technische Ausführung entsprechend DIN EN 60598-2-22 und DIN EN 1838, vollelektronisches Betriebsgerät, stromkonstant für weiße LED und Doppelklemmen zum Anschluss der Durchgangsverdrahtung mit Adern bis 2,5 mm<sup>2</sup>.



### Eigenschaften

Gehäuse	Polycarbonat
Standardfarbe	weiß
Schutzart	IP40 / Container IP20
Schutzklasse	II
Gewicht	0,5 kg
Anschlussspannung AC	230 V 50/60 Hz
Kabeleinführung	2
Temperaturbereich	-5 °C bis +30 °C (DS) / 0 °C bis +35 °C (BS)
Überbrückungszeit	3 h/8 h
Batterietyp	NiMH 4,8 V/2,0 Ah
Lichtstrom Netz	50 lm
Lichtstrom Not 3 h	240 lm
Lichtstrom Not 8 h	110 lm

### symmetrische Abstrahlung

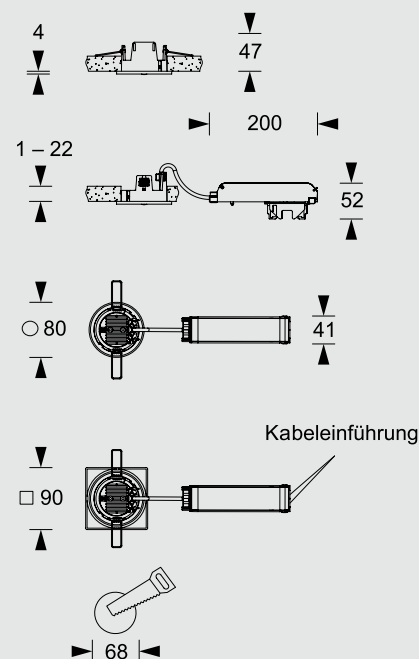

### Leuchte

SLE 1F-3-E8C	Einbaumontage, 3 h, symmetrisch, rund
SLE 1F-8-E8C	Einbaumontage, 8 h, symmetrisch, rund
SLE 1W-3-E8C	Einbaumontage, 3 h, asymmetrisch, rund
SLE 1W-8-E8C	Einbaumontage, 8 h, asymmetrisch, rund

### Zubehör

SL-ERQ	Einbaurahmen aufsteckbar quadratisch
--------	--------------------------------------

### Überwachung

-Sü	automatische Selbstüberwachung
-SL	Busüberwachung
-SWX	Wireless-Überwachung

### Leuchtmittel Leistung Anschlussleistung AC

-LED	PowerLED 3 W	5 VA
------	--------------	------



## SLICE



SLE 1F-3					
Höhe					
2,0	3,8	9,1	9,1	3,8	
2,5	4,1	9,4	9,4	4,1	
3,0	4,4	10,6	10,6	4,4	
4,0	4,8	12,2	12,2	4,8	
5,0	2,5	13,3	13,3	2,5	
6,0	1,0	8,5	8,5	1,0	
7,0	0,8	6,0	6,0	0,8	

SLE 1F-8					
Höhe					
2,0	2,8	7,4	7,4	2,8	
2,5	3,2	7,9	7,9	3,2	
3,0	3,1	8,7	8,7	3,1	
4,0	1,0	5,4	5,4	1,0	
5,0	<1lx	<1lx	<1lx	<1lx	
6,0					
7,0					



SLE 1W-3					
Höhe					
2,0			16,9	7,1	
2,5			17,7	7,7	
3,0			19,8	8,7	
4,0			23,6	10,1	
5,0			27,0	10,3	
6,0			17,7	6,2	
7,0			14,8	6,0	

SLE 1W-8					
Höhe					
2,0			13,9	6,1	
2,5			15,1	6,6	
3,0			17,1	7,0	
4,0			12,5	4,3	
5,0			<1lx	<1lx	
6,0					
7,0					

Alle Werte in m, gerechnet mit RELUX auf 0,02 m mit 1 lx



## ULINE

Einzelbatterie-Sicherheitsleuchte der ASE Technik GmbH aus einem schlanken Polycarbonat-Gehäuse IP65 mit klarer Leuchtenhaube. Anwendung erfolgt in Objekten mit erhöhten Umgebungsbedingungen. Die Leuchte ist mit optionalem Zubehör auch als Einbauleuchte oder Rettungszeichenleuchte mit 2 Erkennungsweiten einsetzbar. Für den Einsatz im Außenbereich gibt es eine externe Versorgungseinheit oder eine integrierte Akkuheizung. Standardmäßig ist dann ein Druckausgleichsventil eingebaut. Technische Ausführung entsprechend DIN EN 60598-2-22 und DIN EN 1838, vollelektronisches Betriebsgerät, stromkonstant für weiße LED und Doppelklemmen zum Anschluss der Durchgangsverdrahtung mit Adern bis 2,5 mm<sup>2</sup>.

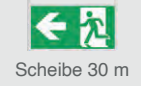
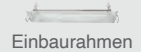

### Eigenschaften

Gehäuse	Polycarbonat
Standardfarbe	weiß
Schutzart	IP65
Schutzklasse	II
Gewicht	1,2 kg
Anschlussspannung AC	230 V 50/60 Hz
Kabeleinführung	3
Temperaturbereich	-5 °C bis +30 °C (DS) / 0 °C bis +35 °C (BS)
Überbrückungszeit	3 h/8 h
Batterietyp	NiMH 4,8 V/2,0 Ah
Lichtstrom Netz ULE 3 F	380 lm
Lichtstrom Not 3 h/8 h ULE 3 F	320 lm/140 lm
Lichtstrom Netz ULE 3 W, 3 T	350 lm
Lichtstrom Not 3 h/8 h ULE 3 W, 3 T	280 lm/120 lm

### Leuchte

ULE 3F-3-WD	Wand-/Deckenmontage, 3W, 3h, Flächenoptik
ULE 3F-8-WD	Wand-/Deckenmontage, 3W, 8h, Flächenoptik
ULE 3W-3-WD	Wand-/Deckenmontage, 3W, 3h, Wegeoptik
ULE 3W-8-WD	Wand-/Deckenmontage, 3W, 8h, Wegeoptik
ULE 3T-3-WD	Wand-/Deckenmontage, 3W, 3h, Tiefstrahloptik
ULE 3T-8-WD	Wand-/Deckenmontage, 3W, 8h, Tiefstrahloptik

### Zubehör

UL-SMS2-25	Seilmontageset 2x2,5 m Stahlseil
UL-SMS2-75	Seilmontageset 2x7,5 m Stahlseil
UL-BSK	Ballschutzkorb
UL-DER	Deckeneinbaurahmen (nicht für 8 h)
UL-WMS	Wandmontageset
UL-S23m	Scheibe 23 m
UL-S30m	Scheibe 30 m
UL-BEK	Betoneinbaukasten

### Überwachung

-Sü	automatische Selbstüberwachung
-SL	Busüberwachung
-SWX	Wireless-Überwachung

Leuchtmittel	Leistung	Anschlussleistung AC
-LED	PowerLED 3 W	6 VA

### Optionen

-AX	externe Elektronik/Akku
-HZ	mit Akkuheizung (bis -20 °C)

### Wand/Decke Flächenoptik

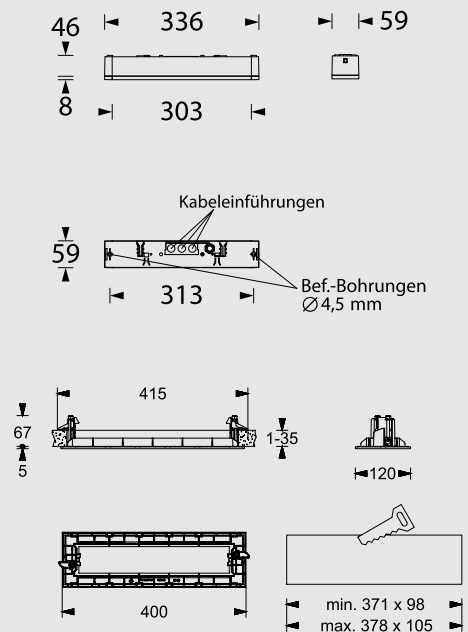

Einbaurahmen

## ULINE



ULE 3F-3-WD				
Höhe				
2,0	3,4	8,9	8,9	3,4
2,5	3,8	9,6	9,6	3,8
3,0	4,1	10,4	10,4	4,1
4,0	4,3	11,4	11,4	4,3
5,0	4,3	12,0	12,0	4,3
6,0	4,1	12,4	12,4	4,1
7,0	3,6	12,3	12,3	3,6

ULE 3F-8-WD				
Höhe				
2,0	2,0	6,8	6,8	2,0
2,5	2,8	7,4	7,4	2,8
3,0	2,9	7,8	7,8	2,9
4,0	2,7	8,2	8,2	2,7
5,0	2,0	8,1	8,1	2,0
6,0	<1lx	<1lx	<1lx	<1lx
7,0				



ULE 3W-3-WD				
Höhe				
2,0			15,5	7,1
2,5			17,2	7,4
3,0			19,3	7,5
4,0			21,3	6,8
5,0			20,0	6,2
6,0			19,1	4,5
7,0			<1lx	<1lx

ULE 3W-8-WD				
Höhe				
2,0			13,9	4,6
2,5			13,8	4,5
3,0			13,5	4,3
4,0			12,4	2,8
5,0			<1lx	<1lx
6,0				
7,0				



PTE 3T-3-WD				
Höhe				
6,0	3,3	8,2	8,2	3,3
7,0	3,5	8,7	8,7	3,5
8,0	3,6	9,2	9,2	3,6
9,0	3,7	9,6	9,6	3,7
10,0	3,8	10,0	10,0	3,8
11,0	3,8	10,2	10,2	3,8
12,0	3,8	10,5	10,5	3,8

PTE 3T-3-WD				
Höhe				
10,0	3,8	10,0	10,0	3,8
12,0	3,8	10,5	10,5	3,8
14,0	3,7	10,8	10,8	3,7
16,0	3,3	10,9	10,9	3,3
18,0	2,7	10,7	10,7	2,7
20,0	1,5	10,4	10,4	1,5
22,0	<1lx	<1lx	<1lx	<1lx

8 h auf Anfrage

Alle Werte in m, gerechnet mit RELUX auf 0,02 m mit 1 lx



## STAIRWAY

Einzelbatterie-Sicherheitsleuchte der ASE Technik GmbH mit annähernd wandbündigem Leuchtenkörper aus Aluminium-Druckguss, pulverbeschichtet in schwarz, rechteckige Ausführung für Wand- oder Stufen-Einbaumontage. Der Leuchtenkörper ist mit einer Hochleistungs-LED mit Flächenabstrahlung ausgestattet und wird in eine 2-fach-Gerätedose eingebracht. Technische Ausführung entsprechend DIN EN 60598-2-22 (DIN VDE 0711 Teil 2-22) und DIN EN 1838, vollelektronisches Betriebsgerät, stromkonstante weiße LED und Doppelklemmen zum Anschluss der Durchgangsverdrahtung mit Adern bis 2,5 mm<sup>2</sup>.



### Eigenschaften

Gehäuse	Aluminium Druckguss
Standardfarbe	schwarz
Schutzart	Vorderteil IP54, Hinterteil IP40
Schutzklasse	I
Gewicht	1,0 kg
Anschlussspannung AC	230 V 50/60 Hz
Kabeleinführung	1
Temperaturbereich	-5 °C bis +30 °C (DS) / 0 °C bis +35 °C (BS)
Überbrückungszeit	3 h/8 h
Batterietyp	NiMH 4,8 V/2,0 Ah
Lichtstrom	110 lm

### Leuchte

SWE 1F-3-E	Einbaumontage, 3 h, Flächenoptik
SWE 1F-8-E	Einbaumontage, 8 h, Flächenoptik

### Überwachung

-Sü	automatische Selbstüberwachung
-SL	Busüberwachung
-SWX	Wireless-Überwachung

Leuchtmittel	Leistung	Anschlussleistung AC
-LED	PowerLED 3 W	5 VA

### Optionen

Nachfolgende Gerätedos	sind nicht im Lieferumfang enthalten
geprüfte Gerätedos Hohlwand	Kaiser Art. Nr.: 9062-02
geprüfte Gerätedos Unterputz	Kaiser Art. Nr.: 1656-21
geprüfte Gerätedos Ortbeton	Kaiser Art. Nr.: 1269-01

### Wand-/Deckenmontage

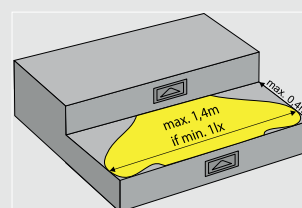
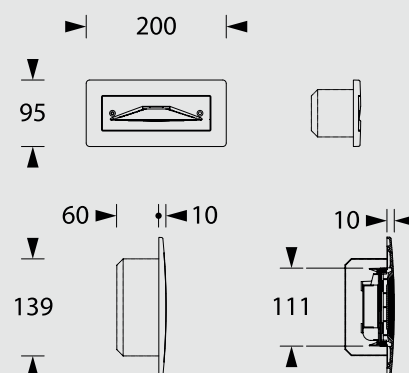



## MSTAR

Einzelbatterie-Sicherheitsleuchte der ASE Technik GmbH. Kleiner, moderner Leuchtenkörper aus eloxiertem Aluminium mit vormontierter Acryloptik zur Flächenausleuchtung sowie beiliegender Acryloptik zur Fluchtwegausleuchtung.

Die Leuchte ist für den Einbau in offen zugängliche Decken konzipiert. Zur Senkung der Wartungskosten kann der Akku über ein Click-System werkzeuglos ausgetauscht werden.

Technische Ausführung entsprechend DIN EN 60598-2-22 und DIN EN 1838, vollelektronisches Betriebsgerät, stromkonstant für weiße LED und Doppelklemmen zum Anschluss der Durchgangsverdrahtung mit Adern bis 2,5 mm<sup>2</sup>.



### Eigenschaften

Gehäuse	Aluminium/Polycarbonat
Standardfarbe	Aluminium eloxiert/weiß
Schutzart	IP54 (Leuchte) / IP20 (Container)
Schutzklasse	II
Gewicht	0,5 kg
Anschlussspannung AC	230 V 50/60 Hz
Kabeleinführung	2
Temperaturbereich	-5 °C bis +30 °C (DS) / 0 °C bis +35 °C (BS)
Überbrückungszeit	3 h/8 h
Batterietyp	NiMH 4,8 V/2,0 Ah
Lichtstrom Netz	50 lm
Lichtstrom Not 3 h	240 lm
Lichtstrom Not 8 h	110 lm

### Leuchte

MSE 1-3-WD	Wand-/Deckenmontage, 3 h, symmetrisch
MSE 1-8-WD	Wand-/Deckenmontage, 8 h, symmetrisch
asymmetrische Optik	beiliegend

### Überwachung

-Sü	automatische Selbstüberwachung
-SL	Busüberwachung
-SWX	Wireless-Überwachung

Leuchtmittel	Leistung	Anschlussleistung AC
-LED	PowerLED 3 W	5 VA

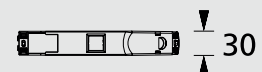
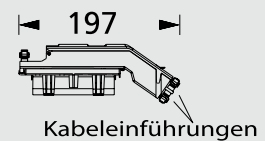
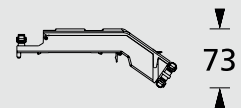
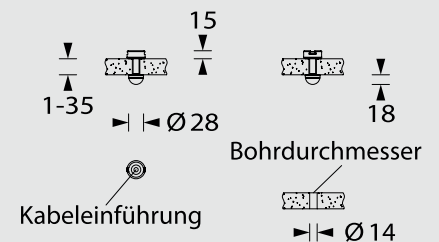



## MSTAR



MSE 1-3 symmetrisch				
Höhe				
2,0	3,8	9,1	9,1	3,8
2,5	4,3	9,8	9,8	4,3
3,0	4,2	11,2	11,2	4,2
4,0	4,2	12,3	12,3	4,2
5,0	2,8	12,3	12,3	2,8
6,0	1,0	11,0	11,0	1,0
7,0	0,6	6,8	6,8	0,6

MSE 1-8 symmetrisch				
Höhe				
2,0	2,8	7,4	7,4	2,8
2,5	2,9	8,3	8,3	2,9
3,0	2,7	8,3	8,3	2,7
4,0	1,0	7,8	7,8	1,0
5,0	<1lx	<1lx	<1lx	<1lx
6,0				
7,0				



MSE 1-3 asymmetrisch			
Höhe			
2,0			16,9
2,5			18,0
3,0			19,9
4,0			23,4
5,0			24,9
6,0			19,0
7,0			11,0

MSE 1-8 asymmetrisch			
Höhe			
2,0			13,9
2,5			15,3
3,0			16,2
4,0			12,0
5,0			6,0
6,0			<1lx
7,0			<1lx

Alle Werte in m, gerechnet mit RELUX auf 0,02 m mit 1 lx

## SKIT

Einzelbatterie-Sicherheitsleuchte der ASE Technik GmbH. Kleine Sicherheitsleuchte mit Kühlkörper aus Aluminium zum Anbau an Fremdleuchten wie Langfeldleuchten oder Lichtschienen. Die Leuchte ist ausgestattet mit Rast-Optiken zum einfachen Wechsel der Optiken. Vormontiert ist die Optik zur Flächenausleuchtung, beigelegt die Optik für Fluchtwegausleuchtung. Die Leuchte ist für den Einbau in offen zugängliche Decken konzipiert. Zur Senkung der Wartungskosten kann der Akku über ein Click-System werkzeuglos ausgetauscht werden. Technische Ausführung entsprechend DIN EN 60598-2-22 und DIN EN 1838, vollelektronisches Betriebsgerät, stromkonstant für weiße LED und Doppelklemmen zum Anschluss der Durchgangsverdrahtung mit Adern bis 2,5 mm<sup>2</sup>.



### Eigenschaften

Gehäuse	Aluminium/Polycarbonat
Standardfarbe	Aluminium eloxiert/weiß
Schutzart	IP54 (Leuchte) / IP20 (Container)
Schutzklasse	II
Gewicht	0,5 kg
Anschlussspannung AC	230 V 50/60 Hz
Kabeleinführung	2
Temperaturbereich	-5 °C bis +30 °C (DS) / 0 °C bis +35 °C (BS)
Überbrückungszeit	3 h/8 h
Batterietyp	NiMH 4,8 V/2,0 Ah
Lichtstrom Netz	50 lm
Lichtstrom Not 3 h	240 lm
Lichtstrom Not 8 h	110 lm

### Leuchte

SKE 1-3-E	Einbaumontage, 3 h, symmetrisch
SKE 1-8-E	Einbaumontage, 8 h, symmetrisch
asymmetrische Optik	beiliegend

### Überwachung

-Sü	automatische Selbstüberwachung
-SL	Busüberwachung
-SWX	Wireless-Überwachung

Leuchtmittel	Leistung	Anschlussleistung AC
-LED	PowerLED 3 W	5 VA

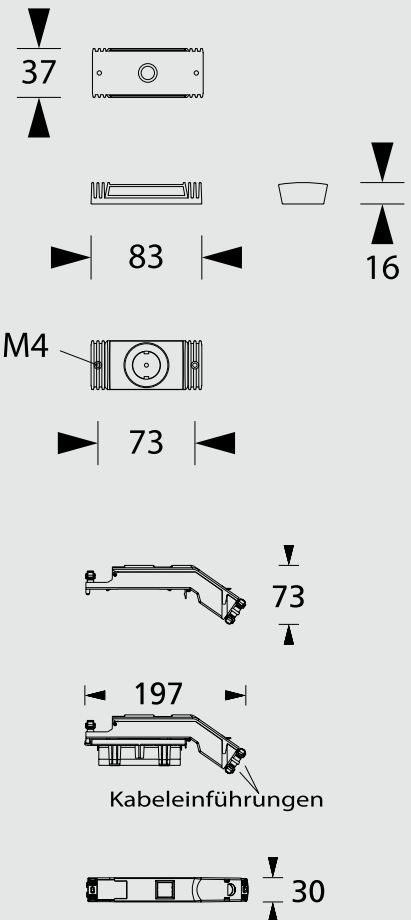



SKIT



SKE 1-3 symmetrisch				
Höhe				
2,0	3,8	9,1	9,1	3,8
2,5	4,3	9,8	9,8	4,3
3,0	4,2	11,2	11,2	4,2
4,0	4,2	12,3	12,3	4,2
5,0	2,8	12,3	12,3	2,8
6,0	1,0	11,0	11,0	1,0
7,0	0,6	6,8	6,8	0,6

SKE 1-8 symmetrisch				
Höhe				
2,0	2,8	7,4	7,4	2,8
2,5	2,9	8,3	8,3	2,9
3,0	2,7	8,3	8,3	2,7
4,0	1,0	7,8	7,8	1,0
5,0	<1lx	<1lx	<1lx	<1lx
6,0				
7,0				



SKE 1-3 asymmetrisch			
Höhe			
2,0		16,9	7,1
2,5		18,0	7,6
3,0		19,9	8,2
4,0		23,4	7,8
5,0		24,9	5,5
6,0		19,0	4,5
7,0		11,0	4,0

SKE 1-8 asymmetrisch			
Höhe			
2,0		13,9	5,1
2,5		15,3	5,6
3,0		16,2	4,6
4,0		12,0	3,0
5,0		6,0	2,9
6,0		<1lx	<1lx
7,0			

Alle Werte in m, gerechnet mit RELUX auf 0,02 m mit 1 lx

## UB-LED-Umrüstsatz

Einzelbatterie-LED-Umrüstsatz der ASE Technik GmbH mit Treiber-Gehäuse aus Kunststoff und einer LED-Leiste ein- oder zweiseitig bestückt mit 3-Chip LEDs zur Umrüstung von Einzelbatterie-versorgten Leuchten mit 8W oder 6W T5 Leuchtstofflampen bauseitig durch Verkürzung der LED-Leiste (Soll-Bruchstelle).

Technische Ausführung entsprechend DIN EN 60598-2-22 (DIN VDE 0711 Teil 2-22) und DIN EN 1838, vollelektronisches Betriebsgerät, stromkonstante weiße LED und Doppelklemmen zum Anschluss der Durchgangsverdrahtung mit Adern bis 2,5 mm<sup>2</sup>.



Eigenschaften	Einbau
---------------	--------

Gehäuse	Kunststoff
Standardfarbe	weiß
Schutzart	IP20
Schutzklasse	II
Gewicht	0,1 kg
Anschlussspannung AC	230 V 50/60 Hz
Temperaturbereich	-5 °C bis +30 °C (DS) / 0 °C bis +35 °C (BS)
Überbrückungszeit	3 h/8 h
Batterietyp	NiMH, 4,8 V/0,8 Ah (3 h) /4,2 Ah (8 h)
Lichtstrom 3 h Not/Netz 16xLED-12xLED	88 lm/350 lm - 79 lm/240 lm
Lichtstrom 8 h Not/Netz 16xLED-12xLED	xx lm/xxx lm - xx lm/xxx lm
Lichtstrom 3 h Not/Netz 8xLED-6xLED	175 lm/350 lm - 159 lm/240 lm
Lichtstrom 8 h Not/Netz 8xLED-6xLED	xx lm/xxx lm - xxlm/xxx lm

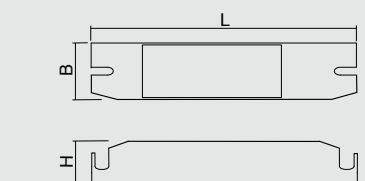

	B	H	L
Converter	21	24	165

Lochmaß 157 mm

Leuchte	
---------	--

UB-3-LED-T5/16	Einbaumontage, 16 LED einseitig, 3 h
UB-8-LED-T5/16	Einbaumontage, 16 LED einseitig, 8 h
UB-3-LED-T5/8+8	Einbaumontage, 8+8 LED zweiseitig, 3 h
UB-8-LED-T5/8+8	Einbaumontage, 8+8 LED zweiseitig, 8 h
UB-3-LED-T5/8	Einbaumontage, 8 LED einseitig, 3 h
UB-8-LED-T5/8	Einbaumontage, 8 LED einseitig, 8 h
UB-3-LED-T5/4+4	Einbaumontage, 4+4 LED zweiseitig, 3 h
UB-8-LED-T5/4+4	Einbaumontage, 4+4 LED zweiseitig, 8 h

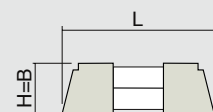

Akkupack

	B	H	L
4,8V 0,8Ah	25	25	72

Lochmaß 60 mm

Überwachung	
-------------	--

-Sü	automatische Selbstüberwachung
-SL	Busüberwachung
-SWX	Wireless-Überwachung

Leuchtmittel	Leistung	Anschlussleistung AC
(T5)	8 W	6 VA
(T5)	6 W	5 VA



## Notlichtversorgungsgerät

Das Notlichtversorgungsgerät (NVG) ist ein Gleichspannungsversorgungsgerät der ASE Technik GmbH mit integrierter Batterie zum Betrieb von einer oder zwei Leuchten. Die NVGs verfügen über zwei Ausgänge. An einem Ausgang darf immer nur eine Leuchte betrieben werden. Bei Bedarf kann die gesamte Leistung des NVGs auf einen Ausgang geschaltet werden. Im Netzbetrieb können die Leuchten von Bereitschafts- in Dauerschaltung einzeln geschaltet werden. Die angeschlossenen Leuchten müssen für den Betrieb an Wechsel- und Gleichspannung geeignet sein. Das NVG besteht aus zwei getrennten Gehäusen (Elektronik- & Batteriegehäuse). Als Batterie kommt eine hochwertige verschlossene Bleibatterie mit einer Lebenserwartung von 12 Jahren plus (Design Life der Batterie bei +20 °C) zum Einsatz. Technische Ausführung entsprechend DIN EN 60598-2-22 und DIN EN 1883, vollelektronisches Betriebsgerät, Doppelklemmen zum Anschluss der Durchgangsverdrahtung mit Adern bis 2,5 mm<sup>2</sup>.



### Eigenschaften

Gehäuse	ABS
Standardfarbe	grau
Schutzart	IP65
Schutzklasse	I
Gewicht	11,6 kg/20,0 kg
Anschlussspannung AC	230 V 50/60 Hz
Kabeleinführung	6
Temperaturbereich	0 °C bis +35 °C
Überbrückungszeit	3 h/8 h
Batterietyp	OGiV, 24 V/12 Ah - 24 Ah
Abgangsklemmen	bis 2,5 <sup>2</sup>
max. Entfernung NVG-Leuchten	300 m

### Leuchte

NVG 60-3-W	NVG V1, 2x30 W (60 W), 3 h
NVG 20-8-W	NVG V1, 2x10 W (20 W), 8 h
NVG 120-3-W	NVG V2, 2x60 W (120 W), 3 h
NVG 40-8-W	NVG V2, 2x20 W (40 W), 8 h

### Überwachung

-Sü	automatische Selbstüberwachung
-SL	Busüberwachung
-SWX	Wireless-Überwachung

Leuchtmittel	Leistung	Anschlussleistung AC
diverse	25 W	35 VA
diverse	50 W	68 VA
diverse	60 W	78 VA
diverse	120 W	162 VA

### Wandmontage

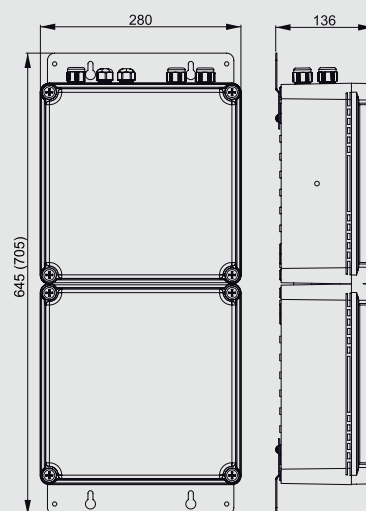

NVG Version 1 V1 (V2)

## Handscheinwerfer

Robuster Akku-Handscheinwerfer der ASE GmbH, universell einsetzbar als Arbeitsleuchte mit Notlichtfunktion.  
 Spritzwassergeschütztes Gehäuse aus hochwertigem Kunststoff mit integrierter Ladezustandsanzeige und einem verstellbarem Leuchtenkopf.  
 Geeignet zur Verwendung als Such- oder Arbeitscheinwerfer mit großflächiger Ausleuchtung und bis zu 35 m Leuchtweite.  
 Power-LED mit Lichtleistung >200 lm, Leuchtdauer >3 h.  
 Ladestation als Stand- oder Wandgerät.



**Eigenschaften** HSW2

Gehäuse	Kunststoff
Standardfarbe	schwarz
Schutzart	IP43
Schutzklasse	III
Gewicht	2,0 kg
Anschlussspannung AC	230 V 50/60 Hz
Temperaturbereich	+5 °C bis +40 °C
Überbrückungszeit	>3 h
Batterietyp	Pb 6 V / 4 Ah

Leuchte	
HSW2	Handscheinwerfer

Zubehör	
Ladeschale	inklusive
Steckernetzgerät	inklusive
12V KFZ-Adapter	inklusive
gelbe Streuscheibe	inklusive

Leuchtmittel	Leistung	Anschlussleistung AC
-LED	3 W	8 VA

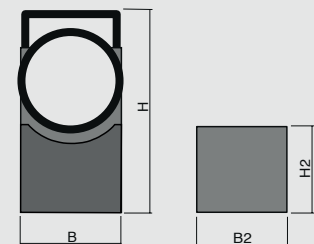

	B	B2	H	H2	T
HSW	125	134	290	110	75



# Perfekt in Technologie, Umsetzung und Service

Die beste Planung ist am Ende nur so gut wie ihre Umsetzung. ASE setzt bei allen Projekten auf die Zukunftssicherheit der Systeme und damit gleichzeitig auf größte

Investitionssicherheit. Alle Installationen sowie Service und Wartung werden ausschließlich von qualifizierten Fachkräften durchgeführt.



Sicherheitsbeleuchtung nach dem Einzelbatteriesystem

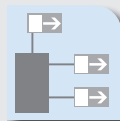

Sicherheitsbeleuchtung nach dem Zentralbatteriesystem



Batterien und Akkumulatoren

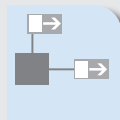

LPS, Dezentrale Notlichtversorgungsanlagen

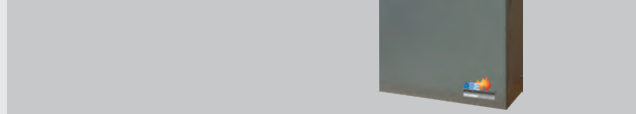

USV-Anlagen, Gleichrichter, Wechselrichter



BSV-Anlagen, OP-Licht



Gesicherte Stromversorgung nach EN50171



Allgemein- und kombinierte Netz-Notleuchten





# Das volle Programm in Sachen Sicherheit

- Service & Wartung
- CPS + CSS
- LPS
- Systemleuchten

- Kombileuchten
- Einzelbatteriesysteme
- BSV/OP-Lichtgeräte

- USV-Anlagen
- Gleichrichter
- Batterien



Irrtümer und Änderung der technischen Angaben behalten wir uns vor.



## TECHNIK

ASE Technik GmbH  
 An der Gümptesbrücke 19  
 41564 Kaarst  
 Telefon 0 21 31/40 21 30  
 Telefax 0 21 31/40 21 377  
 ase-kaarst.de · info@ase-kaarst.de

Niederlassung Berlin  
 Ebertystraße 32 · 10249 Berlin  
 Telefon 0 30/42 08 99 96  
 Telefax 0 30/42 08 99 97  
 ase-berlin@t-online.de

Niederlassung Göttingen  
 Am Amtshof 2 · 37133 Friedland  
 Telefon 0 5504/9377239  
 Mobil 0 162/9874330  
 v.schoenenberg@ase-technik.eu