

GLOW

Ein Unterteil – hundert Varianten









- Allgemeinleuchten GLOA
- System-Kombileuchten GLOZ
- Einzelbatterie-Kombileuchten GLOE



TECHNIK

Inhaltsverzeichnis

Kombileuchten – Das innovative Lichtkonzept der ASE Technik GmbH 4-5
 Erläuterung Typenbezeichnung 5
 ASE Kombileuchten Übersicht 6-7
 Referenzen 8-9

	Bezeichnung	Material	Montagearten	Schutzgrad	Seite
	GLOA WD32C	Stahlblech	Aufbaumontage	IP20/ IP44	10- 13
	GLOZ WD32C	Kunststoff			
	GLOE WD32C				
	GLOA E36C	Stahlblech	Einbaumontage	IP20/ IP44	14- 17
	GLOZ E36C	Kunststoff			
	GLOE E36C				
	GLOA WDS32C	Stahlblech	Aufbaumontage	IP20/ IP44	18- 21
	GLOZ WDS32C	Kunststoff			
	GLOE WDS32C				
	GLOA ES36C	Stahlblech	Einbaumontage	IP20/ IP44	22- 25
	GLOZ ES36C	Kunststoff			
	GLOE ES36C				
	GLOA WDP35C	Stahlblech	Aufbaumontage	IP20/ IP44	26- 29
	GLOZ WDP35C	Kunststoff			
	GLOE WDP35C				
	GLOA EP36C	Stahlblech	Einbaumontage	IP20/ IP44	30- 33
	GLOZ EP36C	Kunststoff			
	GLOE EP36C				

	Bezeichnung	Material	Montagearten	Schutzgrad	Seite
	GLOA WDPF32C	Stahlblech	Aufbaumontage	IP20/ IP44	34- 37
	GLOZ WDPF32C	Kunststoff			
	GLOE WDPF32C				
	GLOA EPF36C	Stahlblech	Einbaumontage	IP20/ IP44	38- 41
	GLOZ EPF36C	Kunststoff			
	GLOE EPF36C				
	GLDA WD32C-IP65	Stahlblech	Aufbaumontage	IP65	42- 45
	GLDZ WD32C-IP65	Kunststoff			
	GLDE WD32C-IP65				
	GLDA E36C-IP65	Stahlblech	Einbaumontage	IP65	46- 49
	GLDZ E36C-IP65	Kunststoff			
	GLDE E36C-IP65				

Schaltungs-Schemata	50-51
BWM – Bewegungsmelder	52
PRM – Präsenzmelder	53
Lichttechnik Deckenmontage und Wandmontage	54-55
Technische Werte	56-57

Kombileuchten

Das innovative Lichtkonzept der ASE Technik GmbH

Die LED-Kombibeleuchtung gewinnt sowohl im industriellen als auch im privaten Bereich zunehmend an Bedeutung. Sie verbindet Sicherheit mit Design. Eine hohe Lichteffizienz – auch schon bei geringeren Leistungen – hat eine Erhöhung der Betriebssicherheit sowie eine Senkung der Betriebskosten zur Folge und wirkt sich positiv auf die Umwelt aus. Aus diesen Gründen hat die LED die Leuchtstofflampe auch im Bereich der Sicherheitsbeleuchtung schon seit Jahren abgelöst. Oft wurden damals die Leuchten mit Leuchtstofflampen mit einem notlichttauglichen elektronischen Vorschaltgerät EVG bestückt und sowohl als Allgemeinleuchte als auch als Notleuchte genutzt. Die Nachteile waren zum einen die erforderliche hohe Batteriekapazität und zum anderen die geringere Sicherheit, da aufgrund nur eines Leuchtmittels der Allgemein- und Notleuchte ein Totalausfall beider Funktionen stattfindet. Bereits vor einigen Jahren haben uns Architekten und Planer gefragt, ob ein Einsatz dieser Kombination bei den LED-Leuchten möglich ist, um eine einheitliche Optik der Netz- und Notleuchten zu erhalten.

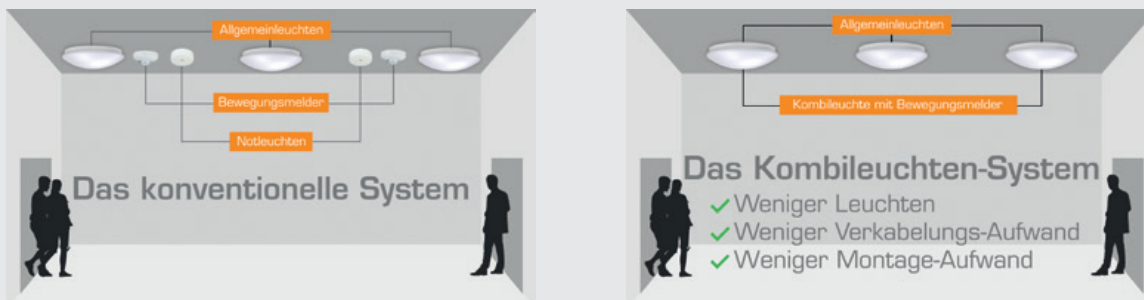

Der Grund war auf der architektonischen Seite die überladenen Decken mit den verschiedenen elektronischen Komponenten wie Allgemeinleuchten, Notleuchten, Bewegungsmeldern, Brandmeldern usw. als ästhetische Komponente und auf der technischen Seite der geringere Verdrahtungsaufwand verbunden mit der niedrigeren Brandlast.

Um hier eine optische und technische Lösung anzubieten, haben wir in den letzten Jahren ein breites Sortiment der Kombileuchten entwickelt. Dabei haben wir uns an den optischen Leuchten-Trends orientiert, aber auch die Flexibilität der eingebauten technischen Komponenten beachtet.

Abhängig von der Leuchtenserie bieten wir Ihnen verschiedene Varianten an nach:

OPTIK

- Verschiedene Hauben in runder, quadratischer oder rechteckiger Form
- RAL-Farben gemäß Kundenwunsch
- Diffusor opal, transparent, transluzent oder prismatisch
- Montageart Aufbau oder Einbau

TECHNIK

- Ausführung als Allgemeinleuchte, System-Kombileuchte oder Einzelbatterie-Kombileuchte
- Separate Leuchtmittel für Netz- und Notbetrieb
- Sonderspannungen auf Anfrage
- Schutzgrad und Schutzklasse wählbar
- Einbau von Überwachungsbausteinen bzw. Überwachungssystemen
- Vorschaltgeräte EVG oder DALI, AC oder AC/DC
- Bewegungs- oder Präsenzmelder
- variable Leistungen und Lichtströme, auch dimmbar
- verschiedene Lichtfarben

Allgemeinleuchte

Eine Allgemeinleuchte wird an die normale Netzspannung 230V angeschlossen. Allgemeinleuchten erkennt man an der Endung A im Namen (z.B. GLOA, HERA, ROUA usw.)

System-Kombileuchte

Eine System-Kombileuchte ist für den Anschluss an Low Power Supply Systems (LPS, zentrales Versorgungsgerät mit beschränkter Leistung, vormals Gruppenbatterie) oder Central Power Supply Systems (CPS, vormals Zentralbatterieanlage) vorgesehen.

Systemleuchten erkennt man immer an der Endung Z im Namen, z.B. GLOZ, HERZ, ROUZ usw. Das sind Leuchten mit separaten LED für Netz- und Notbetrieb alternativ Leuchten mit DC-tauglichem und Notlicht zugelassenem Vorschaltgerät.



Einzelbatterie-Kombileuchte

Eine Einzelbatterie-Kombileuchte ist mit einer eingebauten Batterie für die Versorgungszeit von 3h oder 8h und einer automatischen Selbstüberwachung oder alternativ einem Busbaustein zum Anschluss an eine automatische Prüfeinrichtung ausgestattet.

Einzelbatterie-Kombileuchten erkennt man immer an der Endung E im Namen, z.B. GLOE, HERE usw.

Bei Fragen oder Hinweisen oder der Suche nach weiterführenden Informationen wie Referenzprojekten, sprechen Sie uns bitte an. Wir unterstützen Sie gerne bei der Planung oder Umsetzung Ihrer Projekte und freuen uns auf eine konstruktive Zusammenarbeit.

Das Team der ASE Technik GmbH

Erläuterung Typenbezeichnung

1 2 3 4 5 6 7 8 9 10 11 12 13
GLOE 17/2-3-WD32C-IP65-Aü-DALI-BWM-RAL9006

- 1 → Kürzel Leuchtenname GLO/GLOW/HER > HERMETIC usw.
- 2 → A > Allgemeinleuchte
Z > Zentrale Versorgung, zum Anschluss an LPS- oder CPS-Anlagen
E > Einzelbatterie, integrierte Einzelbatterieelektronik
- 3 → Leistung des Allgemeinkreises in W
- 4 → Leistung des separaten Notkreises in W
- 5 → Überbrückungszeit in h bei Einzelbatterieleuchten
- 6 → Montage und Lichtaustritt
W > Wand
D > Decke
E > Einbau
S > seitlicher Lichtaustritt
U > nur unterer Lichtaustritt
O > zusätzlicher oberer Lichtaustritt
P > Plaste
PF > Plaste flach
- 7 → Maß der Leuchte in cm
- 8 → C > Circle = rund
Q > quadratisch
R > rechteckig
O > oval
- 9 → Schutzgrad wenn abweichend vom Standard
- 10 → Überwachungsoption siehe entsprechende Leuchtentabelle
- 11 → Vorschaltgerät/Treiber z.B. DALI wenn abweichend vom Standard
- 12 → Leuchtenoptionen z.B. BWM-Bewegungsmelder, PRM-Präsenzmelder
- 13 → RAL-Farbe wenn abweichend vom Standard

ASE Kombileuchten Übersicht

■ CHAMELEON CM



■ RONDOS ROU/ROO



■ GLOW GLO



■ **STEL** STEL



■ **HERMETIC** HER



■ **CREATIVE** CRS/CRL

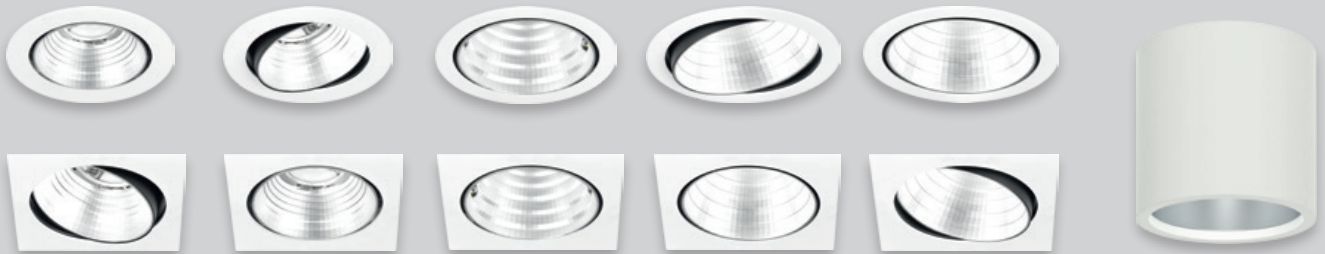

■ **LED FLAT PANEL** LFP

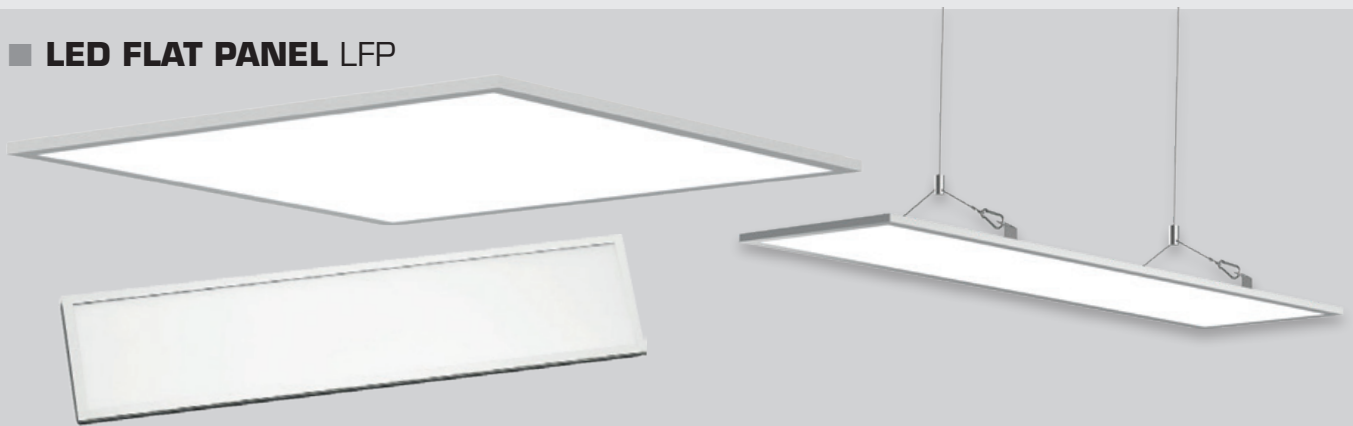

■ **HALLENSTRAHLER** INDUSTRY IND

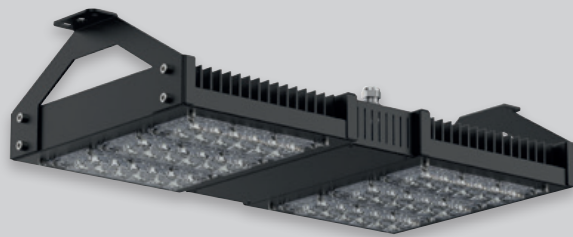

■ **MUR** MUR

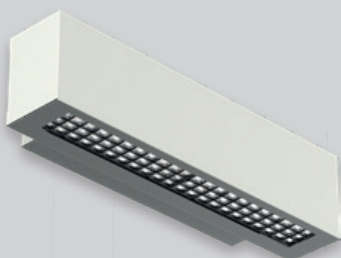

■ **LED FLAT TRACK** LFT-M



Referenz-Projekte



GESOBAU Berlin - Wohnungsbau - Kombileuchten an AC/AC - Zentralanlage

Hier wurde durch die ASE GmbH auf Wunsch des Bauherren ein spezieller Wandkanal als kombinierte Allgemein- und Sicherheitsbeleuchtung entwickelt und montiert. Zusätzliche Kombileuchten im Foyerbereich runden das Bild ab.



BV: Kühne und Nagel - Logistiklager - Zentralbatterieanlage

Vorgabe: Energieersparnis, Erneuerung der Beleuchtung und Verbesserung der Beleuchtungsstärke

Zielsetzung: Austausch von vorhandenen Lichtbändern mit Leuchtstofflampen in energieeffiziente LED Leuchten Typ LED FLAT TRACK.

Ergebnis: Allgemeinbeleuchtungsstärke $E_m > 350$ lux, Sicherheitsbeleuchtungsstärke $E_m > 1,5$ lux

Ersparnis: 22,77 kW/h

Uni Osnabrück - Treppenhäuser

Austausch von vorhandenen Treppenhäuser-Leuchten mit Leuchtstofflampen und integrierten Umschaltweichen in energieeffiziente LED-Leuchten Typ RONDOS mit separatem Notkreis.

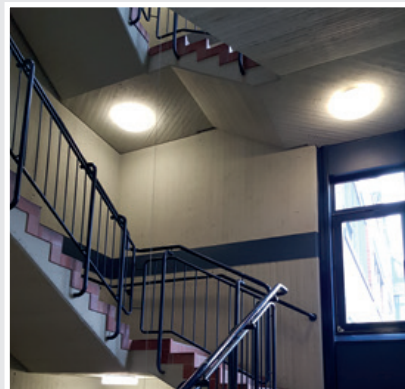

Vorher

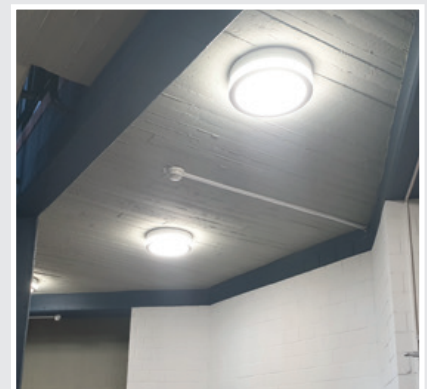

Nachher

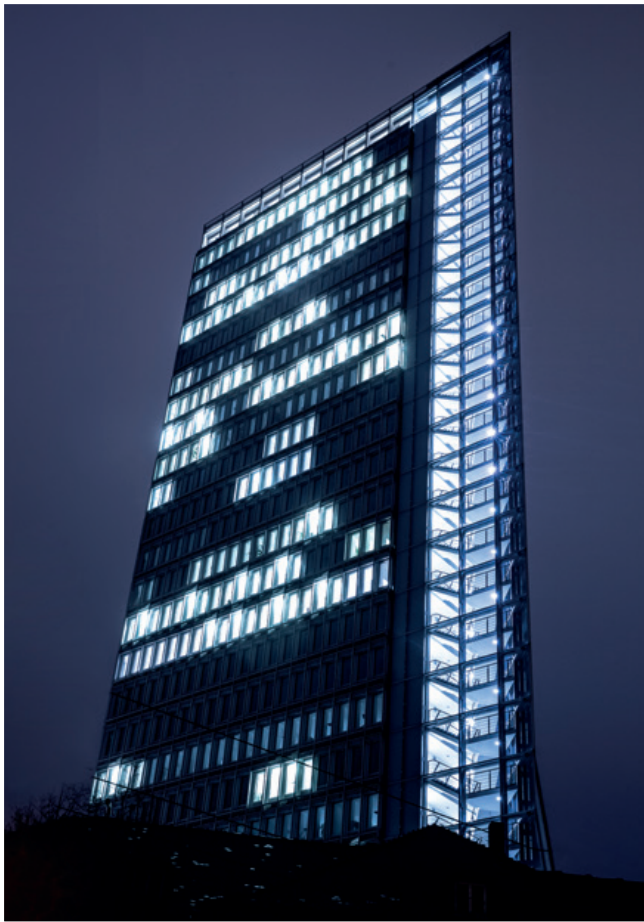

BV: Victoria Turm Mannheim - Zentralbatterieanlage

Vorgabe: Energieersparnis und Erneuerung der Beleuchtung

Zielsetzung: Austausch von vorhandenen Treppenhaus- und Flurleuchten mit Kompaktleuchtstofflampen in LED-Leuchten Typ CREATIVE.

Ergebnis: Allgemein-Beleuchtungsstärke $E_m > 150$ lux, Sicherheitsbeleuchtungsstärke $E_m > 1,5$ lux

Ersparnis: 18,46 kW/h



KITA Potsdam – Einzelbatterie-Kombileuchten mit Busüberwachung

Hier wurden Kombileuchten aus der Serie LED FLAT PANEL als Aufbauleuchte mit integrierter Einzelbatterie 3h mit zentraler Busüberwachung eingesetzt.

Die Bilder zeigen links die aktive Allgemeinbeleuchtung und rechts die eingeschaltete Sicherheitsbeleuchtung.

GLOA/GLOZ/GLOE – WD

Wandaufbau, Deckenaufbau



GLOW WD

Die Leuchten dienen zur Allgemeinbeleuchtung von öffentlichen Gebäuden und Kommunikationswegen. Die Produkte sind gem. DIN EN 60598-1, DIN EN 60598-2-22, DIN EN 1838 entwickelt, gefertigt und geprüft.

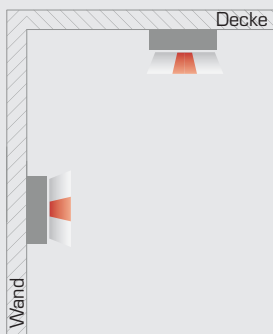
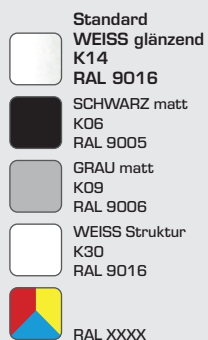
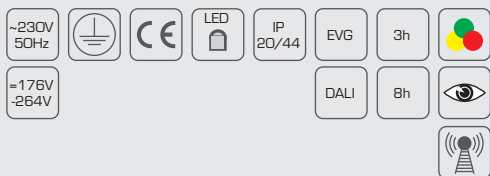

Technische Daten	
Nennspannung	<ul style="list-style-type: none"> Allgemeinkreis: AC 230V +/- 10%; 50-60Hz, DC 176 - 276V (nicht bei Typ GLOA) Notkreis Zentralbatterie: AC 230V +/- 10%; 50-60Hz, DC 176 - 264V Notkreis Einzelbatterie: AC 230V +/- 10%; 50-60Hz
Schutzklasse	I
Schutzart	IP20 / IP44
Energieklasse	A+
Umgebungstemperatur t_a	
Allgemeinleuchten GLOA	von -5°C bis +40°C
Kombileuchten für Zentralbatterie GLOZ	von -5°C bis +40°C
Kombileuchten für Einzelbatterie GLOE	von +5°C bis +40°C
Leuchtenkörper	
Leuchtenkörper aus Stahlblech gekantet und pulverbeschichtet, Farbe nach RAL.	
Leuchtmittel	
LED 2150lm - 5000lm	
Lebensdauer	50.000h L80B10
CRI Ra ≥ 80	
Lichtfarben	
- 830 (3.000K) - Standard	
- 840 (4.000K)	
Diffusor	
OP (Standard)	opaler Diffusor
Montage	
Aufbaumontage für Wand und Decke, die Leuchte ist für Montage auf normal entflammaren Oberflächen geeignet.	
Durchgangsverdrahtung	<ul style="list-style-type: none"> Allgemeinleuchten: 3x max 2,5mm² Kombileuchten für Zentralbatterie: 3x max 2,5mm² Kombileuchten für Einzelbatterie: 4x max 2,5mm² DALI: 5x max 2,5mm²
max. Kabeldurchmesser 13mm	

Allgemeinleuchten

Typenbezeichnung	Allgemeinkreis								
	Treiber		Version		Lichtfarbe (Standard 830)		Leistung	Strom	
	EVG	-DALI	-BWM	-PRM	830	-840	W	AC	DC
					(3000K)	(4000K)		mA	mA
GLOA 17-WD32C	*	*	*	*	2150lm	2150lm	17	68	-
GLOA 23-WD32C	*	*	*	*	2860lm	2860lm	23	91	-
GLOA 35-WD32C	*	*	*	*	4290lm	4290lm	35	137	-
GLOA 40-WD32C	*	*	*	*	5000lm	5000lm	40	173	-

* = möglich, - = nicht möglich

EVG - Version EIN/AUS

- DALI - Version dimmbar mit DALI Protokoll (werkseitig einstellbares DC-Level von 10-100% möglich)
- BWM - Version ausgestattet mit Bewegungs- und Lichtsensor. Ermöglicht eine Zuschaltung von EVG-Leuchten
- PRM - Version ausgestattet mit Präsenzmelder. Ermöglicht eine Zuschaltung von EVG-Leuchten
- IP44 - Variante mit erhöhtem Schutzgrad IP44

Beispielnamen:

GLOA 17-WD32C-840

GLOW WD, 325 mm Durchmesser rund, 17W LED, EVG, Lichtfarbe 840, Farbe RAL 9016

GLOA 35-WD32C-DALI-PRM-RAL9006

GLOW WD, 325 mm Durchmesser rund, 35W LED, DALI, Präsenzmelder, Lichtfarbe 830, Farbe RAL 9006

Technische Zeichnung:

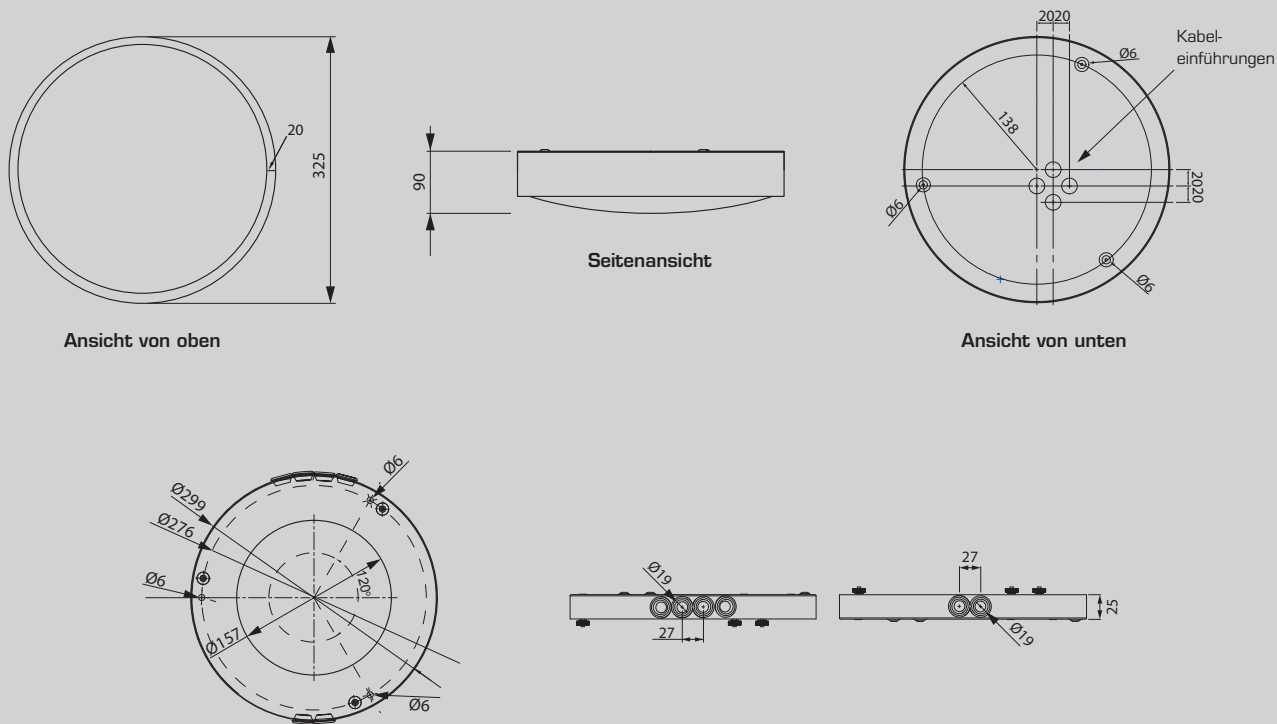

Abstandstabellen und weitere technische Daten am Ende des Kataloges.

Kombileuchten (Systemleuchten mit/ohne separatem Notkreis)

Typenbezeichnung	Allgemeinkreis									Notkreis								
	Treiber		Version		Lichtfarbe (Standard 830)		Leistung	Strom		Überwachung						Leistung	Strom	
	EVG	-DALI	-BWM	-PRM	830	-840		AC	DC	-ü	-üS	-üF	-üR	-üG	-DALI	W	Lichtstrom	DC
Leuchten mit zusätzlichen Not-LED 2W					(3000K)	(4000K)	W	mA	mA	-ü	-üS	-üF	-üR	-üG	-DALI	W	lm	mA
GLOZ 17/2-WD32C	*	*	*	*	2150lm	2150lm	17	68	-	*	*	*	*	*	*	2	240	22
GLOZ 23/2-WD32C	*	*	*	*	2860lm	2860lm	23	91	-	*	*	*	*	*	*	2	240	22
GLOZ 35/2-WD32C	*	*	*	*	4290lm	4290lm	35	137	-	*	*	*	*	*	*	2	240	22
GLOZ 40/2-WD32C	*	*	*	*	5000lm	5000lm	40	173	-	*	*	*	*	*	*	2	240	22
Leuchten mit zusätzlichen Not-LED 4W																		
GLOZ 17/4-WD32C	*	*	*	*	2150lm	2150lm	17	68	-	*	*	*	*	*	*	4	480	35
GLOZ 23/4-WD32C	*	*	*	*	2860lm	2860lm	23	91	-	*	*	*	*	*	*	4	480	35
GLOZ 35/4-WD32C	*	*	*	*	4290lm	4290lm	35	137	-	*	*	*	*	*	*	4	480	35
GLOZ 40/4-WD32C	*	*	*	*	5000lm	5000lm	40	173	-	*	*	*	*	*	*	4	480	35
Leuchten mit zusätzlichen Not-LED 6W																		
GLOZ 17/6-WD32C	*	*	*	*	2150lm	2150lm	17	68	-	*	*	*	*	*	*	6	720	48
GLOZ 23/6-WD32C	*	*	*	*	2860lm	2860lm	23	91	-	*	*	*	*	*	*	6	720	48
GLOZ 35/6-WD32C	*	*	*	*	4290lm	4290lm	35	137	-	*	*	*	*	*	*	6	720	48
GLOZ 40/6-WD32C	*	*	*	*	5000lm	5000lm	40	173	-	*	*	*	*	*	*	6	720	48
Leuchten mit Notlicht-tauglichem Vorschaltgerät AC/DC																		
GLOZ 23-WD32C	*	*	*	*	2860lm	2860lm	23	91	93	*	*	*	*	*	*	23	2860	93
GLOZ 35-WD32C	*	*	*	*	4290lm	4290lm	35	137	139	*	*	*	*	*	*	35	4290	139

* = möglich, - = nicht möglich

EVG - Version EIN/AUS

- DALI - Version dimmbar mit DALI Protokoll (werkseitig einstellbares DC-Level von 10-100% möglich)
- BWM - Version ausgestattet mit Bewegungs- und Lichtsensor. Ermöglicht eine Zuschaltung von EVG-Leuchten
- PRM - Version ausgestattet mit Präsenzmelder. Ermöglicht eine Zuschaltung von EVG-Leuchten
- IP44 - Variante mit erhöhtem Schutzgrad IP44

Überwachungsoptionen Notkreis

<input type="checkbox"/>	Für den Einsatz CPS/LPS ohne Überwachung	<input type="checkbox"/> -ü/üS	Für den Einsatz CPS/LPS mit Überwachungsbaustein SET009/SET010	<input type="checkbox"/> -üF	Für den Einsatz CPS/LPS mit Überwachungsbaustein
<input type="checkbox"/> -üR	Für den Einsatz CPS/LPS mit Überwachungsbaustein MU05	<input type="checkbox"/> -üG	Für den Einsatz CPS/LPS mit Überwachungsbaustein MSü3-S	<input type="checkbox"/> -DALI	Für den Einsatz CPS/LPS mit DALI

Beispielnamen:

GLOZ 35-WD32C-üS-840

GLOW WD, 325mm Durchmesser rund, Netz/Not 35W LED, EVG, Überwachungsbaustein SET010, Lichtfarbe 840, Farbe RAL 9016

GLOZ 23/4-WD32C-DALI-BWM

GLOW WD, 325mm Durchmesser rund, Netz/Not 23W/ Not 4W LED, DALI, Bewegungsmelder, Lichtfarbe 830, Farbe RAL 9016

Abstandstabellen und weitere technische Daten am Ende des Kataloges.

Kombileuchten mit Einzelbatterie (mit separatem Notkreis)

Typenbezeichnung	Allgemeinkreis								Notkreis								
	Treiber		Version		Lichtfarbe (Standard 830)		Leistung	Strom		Überwachung				Leistung	Lichtstrom	Anschlussleistung	
	EVG	-DALI	-BWM	-PRM	830	-840		AC	DC	-Aü	-Bus	-DAL	-WLC				
Leuchten mit zusätzlichen Not-LED 2W / 3h					(3000K)	(4000K)	W	mA	mA	-Aü	-Bus	-DAL	-WLC		W	lm	VA
GLOE 17/2-3-WD32C	*	*	*	*	2150lm	2150lm	17	68	-	*	*	*	*		2	240	8
GLOE 23/2-3-WD32C	*	*	*	*	2860lm	2860lm	23	91	-	*	*	*	*		2	240	8
GLOE 35/2-3-WD32C	*	*	*	*	4290lm	4290lm	35	137	-	*	*	*	*		2	240	8
GLOE 40/2-3-WD32C	*	*	*	*	5000lm	5000lm	40	173	-	*	*	*	*		2	240	8

Typenbezeichnung	Allgemeinkreis								Notkreis								
	Treiber		Version		Lichtfarbe (Standard 830)		Leistung	Strom		Überwachung				Leistung	Lichtstrom	Anschlussleistung	
	EVG	-DALI	-BWM	-PRM	830	-840		AC	DC	-Aü	-Bus	-DAL	-WLC				
Leuchten mit zusätzlichen Not-LED 2W / 8h					(3000K)	(4000K)	W	mA	mA	-Aü	-Bus	-DAL	-WLC		W	lm	VA
GLOE 17/2-8-WD32C	*	*	*	*	2150lm	2150lm	17	68	-	*	*	*	*		2	240	8
GLOE 23/2-8-WD32C	*	*	*	*	2860lm	2860lm	23	91	-	*	*	*	*		2	240	8
GLOE 35/2-8-WD32C	*	*	*	*	4290lm	4290lm	35	137	-	*	*	*	*		2	240	8
GLOE 40/2-8-WD32C	*	*	*	*	5000lm	5000lm	40	173	-	*	*	*	*		2	240	8

Typenbezeichnung	Allgemeinkreis								Notkreis								
	Treiber		Version		Lichtfarbe (Standard 830)		Leistung	Strom		Überwachung				Leistung	Lichtstrom	Anschlussleistung	
	EVG	-DALI	-BWM	-PRM	830	-840		AC	DC	-Aü	-Bus	-DAL	-WLC				
Leuchten mit zusätzlichen Not-LED 3W / 3h					(3000K)	(4000K)	W	mA	mA	-Aü	-Bus	-DAL	-WLC		W	lm	VA
GLOE 17/3-3-WD32C	*	*	*	*	2150lm	2150lm	17	68	-	*	*	*	*		3	360	10
GLOE 23/3-3-WD32C	*	*	*	*	2860lm	2860lm	23	91	-	*	*	*	*		3	360	10
GLOE 35/3-3-WD32C	*	*	*	*	4290lm	4290lm	35	137	-	*	*	*	*		3	360	10
GLOE 40/3-3-WD32C	*	*	*	*	5000lm	5000lm	40	173	-	*	*	*	*		3	360	10

Typenbezeichnung	Allgemeinkreis								Notkreis								
	Treiber		Version		Lichtfarbe (Standard 830)		Leistung	Strom		Überwachung				Leistung	Lichtstrom	Anschlussleistung	
	EVG	-DALI	-BWM	-PRM	830	-840		AC	DC	-Aü	-Bus	-DAL	-WLC				
Leuchten mit zusätzlichen Not-LED 3W / 8h					(3000K)	(4000K)	W	mA	mA	-Aü	-Bus	-DAL	-WLC		W	lm	VA
GLOE 17/3-8-WD32C	*	*	*	*	2150lm	2150lm	17	68	-	*	*	*	*		3	360	10
GLOE 23/3-8-WD32C	*	*	*	*	2860lm	2860lm	23	91	-	*	*	*	*		3	360	10
GLOE 35/3-8-WD32C	*	*	*	*	4290lm	4290lm	35	137	-	*	*	*	*		3	360	10
GLOE 40/3-8-WD32C	*	*	*	*	5000lm	5000lm	40	173	-	*	*	*	*		3	360	10

* = möglich, - = nicht möglich

EVG - Version EIN/AUS

- DALI - Version dimmbar mit DALI Protokoll (werkseitig einstellbares DC-Level von 10-100% möglich)
- BWM - Version ausgestattet mit Bewegungs- und Lichtsensor. Ermöglicht eine Zuschaltung von EVG-Leuchten
- PRM - Version ausgestattet mit Präsenzmelder. Ermöglicht eine Zuschaltung von EVG-Leuchten
- IP44 - Variante mit erhöhtem Schutzgrad IP44

Überwachungsoptionen Notkreis

3h -Aü	Überbrückung 3h automatische Selbstüberwachung	8h -Aü	Überbrückung 8h automatische Selbstüberwachung	3h -Bus	Überbrückung 3h Busbaustein für CT EYE Bus
8h -Bus	Überbrückung 8h Busbaustein für CT EYE Bus	3h -DAL	Überbrückung 3h Busbaustein für DAL VISU	8h -DAL	Überbrückung 8h Busbaustein für DAL VISU
3h -WLC	Überbrückung 3h Busbaustein für Wireless Control	8h -WLC	Überbrückung 8h Busbaustein für Wireless Control		

Beispielnamen:

GLOE 23/2-8-WD32C-Aü-BWM-840

GLOW WD, 325mm Durchmesser rund, Netz 23W/ Not 2W LED, EVG, Überbrückung 8h, Selbstüberwachung, Bewegungsmelder, Lichtfarbe 840, Farbe RAL 9016

GLOE 40/3-3-WD32C-Bus

GLOW WD, 325mm Durchmesser rund, Netz 40W/ Not 3W LED, EVG, Überbrückung 3h, Busüberwachung CT EYE Bus, Lichtfarbe 830, Farbe RAL 9016

Abstandstabellen und weitere technische Daten am Ende des Kataloges.

GLOA/GLOZ/GLOE – E





Einbaumontage

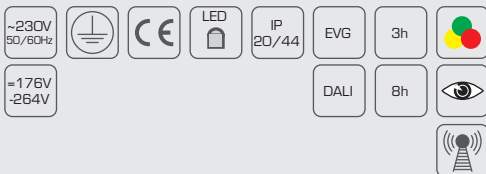

GLOW E

Die Leuchten dienen zur Allgemeinbeleuchtung von öffentlichen Gebäuden und Kommunikationswegen. Die Produkte sind gem. DIN EN 60598-1, DIN EN 60598-2-22, DIN EN 1838 entwickelt, gefertigt und geprüft.



-  Standard WEISS glänzend K14 RAL 9016
-  SCHWARZ matt K06 RAL 9005
-  GRAU matt K09 RAL 9006
-  WEISS Struktur K30 RAL 9016
-  RAL XXXX

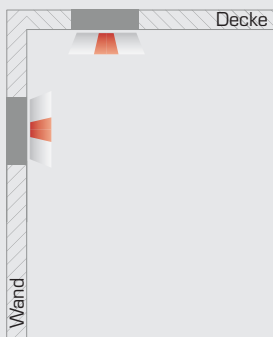

Technische Daten	
Nennspannung	<ul style="list-style-type: none"> ■ Allgemeinkreis: AC 230V +/- 10%; 50-60Hz, DC 176 - 276V (nicht bei Typ GLOA) ■ Notkreis Zentralbatterie: AC 230V +/- 10%; 50-60Hz, DC 176 - 264V ■ Notkreis Einzelbatterie: AC 230V +/- 10%; 50-60Hz
Schutzklasse	I
Schutzart	IP20 / IP44
Energieklasse	A+
Umgebungstemperatur t_a	
Allgemeinleuchten GLOA	von -5°C bis +40°C
Kombileuchten für Zentralbatterie GLOZ	von -5°C bis +40°C
Kombileuchten für Einzelbatterie GLOE	von +5°C bis +40°C
Gewicht	
Allgemeinleuchten GLOA	3,47 kg
Kombileuchten für Zentralbatterie GLOZ	3,57 kg
Kombileuchten für Einzelbatterie GLOE	3,90 kg
Leuchtenkörper	
Leuchtenkörper aus Stahlblech gekantet und pulverbeschichtet, Farbe nach RAL.	
Leuchtmittel	
LED 2150lm - 5000lm	
Lebensdauer	50.000h L80B10
CRI Ra ≥ 80	
Lichtfarben	
- 830 (3.000K) - Standard	
- 840 (4.000K)	
Diffusor	
OP (Standard)	opaler Diffusor
Montage	
Einbaumontage für Wand und Decke, die Leuchte ist für Montage auf normal entflammaren Oberflächen geeignet.	
Durchgangsverdrahtung	<ul style="list-style-type: none"> ■ Allgemeinleuchten: 3x max 2,5mm² ■ Kombileuchten für Zentralbatterie: 3x max 2,5mm² ■ Kombileuchten für Einzelbatterie: 4x max 2,5mm² ■ DALI: 5x max 2,5mm²
max. Kabeldurchmesser 13mm	

Allgemeinleuchten

Typenbezeichnung	Allgemeinkreis								
	Treiber		Version		Lichtfarbe (Standard 830)		Leistung	Strom	
	EVG	-DALI	-BWM	-PRM	830	-840	W	AC	DC
					(3000K)	(4000K)		mA	mA
GLOA 17-E36C	*	*	*	*	2150lm	2150lm	17	68	-
GLOA 23-E36C	*	*	*	*	2860lm	2860lm	23	91	-
GLOA 35-E36C	*	*	*	*	4290lm	4290lm	35	137	-
GLOA 40-E36C	*	*	*	*	5000lm	5000lm	40	173	-

* = möglich, - = nicht möglich

EVG - Version EIN/AUS

- DALI - Version dimmbar mit DALI Protokoll (werkseitig einstellbares DC-Level von 10-100% möglich)
- BWM - Version ausgestattet mit Bewegungs- und Lichtsensor. Ermöglicht eine Zuschaltung von EVG-Leuchten
- PRM - Version ausgestattet mit Präsenzmelder. Ermöglicht eine Zuschaltung von EVG-Leuchten
- IP44 - Variante mit erhöhtem Schutzgrad IP44

Beispielnamen:

GLOA 17-E36C-840

GLOW E, 362mm Durchmesser rund Einbau, 17W LED, EVG, Lichtfarbe 840, Farbe RAL 9016

GLOA 35-E36C-DALI-PRM-RAL9006

GLOW E, 362mm Durchmesser rund Einbau, 35W LED, DALI, Präsenzmelder, Lichtfarbe 830, Farbe RAL 9006

Technische Zeichnung:

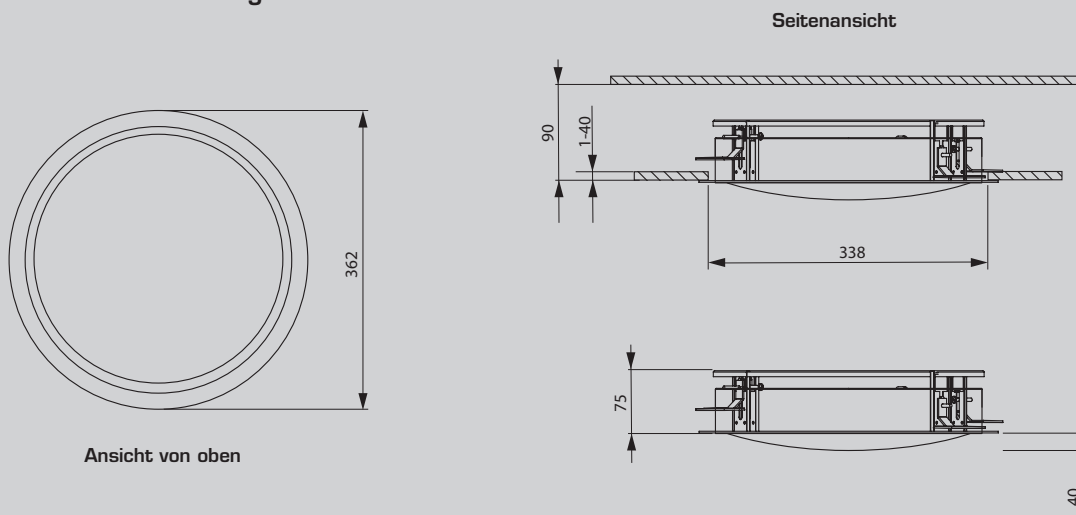

Abstandstabellen und weitere technische Daten am Ende des Kataloges.

Kombileuchten (Systemleuchten mit/ohne separatem Notkreis)

Typenbezeichnung	Allgemeinkreis									Notkreis								
	Treiber		Version		Lichtfarbe (Standard 830)		Leistung	Strom		Überwachung					Leistung	Strom		
	EVG	-DALI	-BWM	-PRM	830	-840		AC	DC	-ü	-üS	-üF	-üR	-üG	-DALI	W	lm	DC
Leuchten mit zusätzlichen Not-LED 2W					(3000K)	(4000K)	W	mA	mA	-	*	*	*	*	*	W	lm	mA
GLOZ 17/2-E36C	*	*	*	*	2150lm	2150lm	17	68	-	*	*	*	*	*	*	2	240	22
GLOZ 23/2-E36C	*	*	*	*	2860lm	2860lm	23	91	-	*	*	*	*	*	*	2	240	22
GLOZ 35/2-E36C	*	*	*	*	4290lm	4290lm	35	137	-	*	*	*	*	*	*	2	240	22
GLOZ 40/2-E36C	*	*	*	*	5000lm	5000lm	40	173	-	*	*	*	*	*	*	2	240	22
Leuchten mit zusätzlichen Not-LED 4W																		
GLOZ 17/4-E36C	*	*	*	*	2150lm	2150lm	17	68	-	*	*	*	*	*	*	4	480	35
GLOZ 23/4-E36C	*	*	*	*	2860lm	2860lm	23	91	-	*	*	*	*	*	*	4	480	35
GLOZ 35/4-E36C	*	*	*	*	4290lm	4290lm	35	137	-	*	*	*	*	*	*	4	480	35
GLOZ 40/4-E36C	*	*	*	*	5000lm	5000lm	40	173	-	*	*	*	*	*	*	4	480	35
Leuchten mit zusätzlichen Not-LED 6W																		
GLOZ 17/6-E36C	*	*	*	*	2150lm	2150lm	17	68	-	*	*	*	*	*	*	6	720	48
GLOZ 23/6-E36C	*	*	*	*	2860lm	2860lm	23	91	-	*	*	*	*	*	*	6	720	48
GLOZ 35/6-E36C	*	*	*	*	4290lm	4290lm	35	137	-	*	*	*	*	*	*	6	720	48
GLOZ 40/6-E36C	*	*	*	*	5000lm	5000lm	40	173	-	*	*	*	*	*	*	6	720	48
Leuchten mit Notlicht-tauglichem Vorschaltgerät AC/DC																		
GLOZ 23-E36C	*	*	*	*	2860lm	2860lm	23	91	93	*	*	*	*	*	*	23	2860	93
GLOZ 35-E36C	*	*	*	*	4290lm	4290lm	35	137	139	*	*	*	*	*	*	35	4290	139

* = möglich, - = nicht möglich

EVG - Version EIN/AUS

- DALI - Version dimmbar mit DALI Protokoll (werkseitig einstellbares DC-Level von 10-100% möglich)
- BWM - Version ausgestattet mit Bewegungsmelder und Lichtsensor. Ermöglicht eine Zuschaltung von EVG-Leuchten
- PRM - Version ausgestattet mit Präsenzmelder. Ermöglicht eine Zuschaltung von EVG-Leuchten
- IP44 - Variante mit erhöhtem Schutzgrad IP44

Überwachungsoptionen Notkreis

<input type="checkbox"/>	Für den Einsatz CPS/LPS ohne Überwachung	<input type="checkbox"/> -ü/üS	Für den Einsatz CPS/LPS mit Überwachungsbaustein SET009/SET010	<input type="checkbox"/> -üF	Für den Einsatz CPS/LPS mit Überwachungsbaustein
<input type="checkbox"/> -üR	Für den Einsatz CPS/LPS mit Überwachungsbaustein MU05	<input type="checkbox"/> -üG	Für den Einsatz CPS/LPS mit Überwachungsbaustein MSü3-S	<input type="checkbox"/> -DALI	Für den Einsatz CPS/LPS mit DALI

Beispielnamen:

GLOZ 35-E36C-üS-840

GLOW E, 362mm Durchmesser rund Einbau, Netz/Not: 35W LED, EVG, Überwachungsbaustein SET010, Lichtfarbe 840, Farbe RAL 9016

GLOZ 23/4-E36C-DALI-BWM

GLOW E, 362mm Durchmesser rund Einbau, Netz 23W/ Not 4W LED, DALI, Bewegungsmelder, Lichtfarbe 830, Farbe RAL 9016

Abstandstabellen und weitere technische Daten am Ende des Kataloges.

Kombileuchten mit Einzelbatterie (mit separatem Notkreis)

Typenbezeichnung	Allgemeinkreis								Notkreis								
	Treiber		Version		Lichtfarbe (Standard 830)		Leistung	Strom		Überwachung				Leistung	Lichtstrom	Anschlussleistung	
	EVG	-DALI	-BWM	-PRM	830	-840		AC	DC	-Aü	-Bus	-DAL	-WLC				
Leuchten mit zusätzlichen Not-LED 2W / 3h					(3000K)	(4000K)	W	mA	mA						W	lm	VA
GLOE 17/2-3-E36C	*	*	*	*	2150lm	2150lm	17	68	-	*	*	*	*		2	240	8
GLOE 23/2-3-E36C	*	*	*	*	2860lm	2860lm	23	91	-	*	*	*	*		2	240	8
GLOE 35/2-3-E36C	*	*	*	*	4290lm	4290lm	35	137	-	*	*	*	*		2	240	8
GLOE 40/2-3-E36C	*	*	*	*	5000lm	5000lm	40	173	-	*	*	*	*		2	240	8

Typenbezeichnung	Allgemeinkreis								Notkreis								
	Treiber		Version		Lichtfarbe (Standard 830)		Leistung	Strom		Überwachung				Leistung	Lichtstrom	Anschlussleistung	
	EVG	-DALI	-BWM	-PRM	830	-840		AC	DC	-Aü	-Bus	-DAL	-WLC				
Leuchten mit zusätzlichen Not-LED 2W / 8h					(3000K)	(4000K)	W	mA	mA						W	lm	VA
GLOE 17/2-8-E36C	*	*	*	*	2150lm	2150lm	17	68	-	*	*	*	*		2	240	8
GLOE 23/2-8-E36C	*	*	*	*	2860lm	2860lm	23	91	-	*	*	*	*		2	240	8
GLOE 35/2-8-E36C	*	*	*	*	4290lm	4290lm	35	137	-	*	*	*	*		2	240	8
GLOE 40/2-8-E36C	*	*	*	*	5000lm	5000lm	40	173	-	*	*	*	*		2	240	8

Typenbezeichnung	Allgemeinkreis								Notkreis								
	Treiber		Version		Lichtfarbe (Standard 830)		Leistung	Strom		Überwachung				Leistung	Lichtstrom	Anschlussleistung	
	EVG	-DALI	-BWM	-PRM	830	-840		AC	DC	-Aü	-Bus	-DAL	-WLC				
Leuchten mit zusätzlichen Not-LED 3W / 3h					(3000K)	(4000K)	W	mA	mA						W	lm	VA
GLOE 17/3-3-E36C	*	*	*	*	2150lm	2150lm	17	68	-	*	*	*	*		3	360	10
GLOE 23/3-3-E36C	*	*	*	*	2860lm	2860lm	23	91	-	*	*	*	*		3	360	10
GLOE 35/3-3-E36C	*	*	*	*	4290lm	4290lm	35	137	-	*	*	*	*		3	360	10
GLOE 40/3-3-E36C	*	*	*	*	5000lm	5000lm	40	173	-	*	*	*	*		3	360	10

Typenbezeichnung	Allgemeinkreis								Notkreis								
	Treiber		Version		Lichtfarbe (Standard 830)		Leistung	Strom		Überwachung				Leistung	Lichtstrom	Anschlussleistung	
	EVG	-DALI	-BWM	-PRM	830	-840		AC	DC	-Aü	-Bus	-DAL	-WLC				
Leuchten mit zusätzlichen Not-LED 3W / 8h					(3000K)	(4000K)	W	mA	mA						W	lm	VA
GLOE 17/3-8-E36C	*	*	*	*	2150lm	2150lm	17	68	-	*	*	*	*		3	360	10
GLOE 23/3-8-E36C	*	*	*	*	2860lm	2860lm	23	91	-	*	*	*	*		3	360	10
GLOE 35/3-8-E36C	*	*	*	*	4290lm	4290lm	35	137	-	*	*	*	*		3	360	10
GLOE 40/3-8-E36C	*	*	*	*	5000lm	5000lm	40	173	-	*	*	*	*		3	360	10

* = möglich, - = nicht möglich

EVG - Version EIN/AUS

- DALI - Version dimmbar mit DALI Protokoll (werkseitig einstellbares DC-Level von 10-100% möglich)
- BWM - Version ausgestattet mit Bewegungs- und Lichtsensor. Ermöglicht eine Zuschaltung von EVG-Leuchten
- PRM - Version ausgestattet mit Präsenzmelder. Ermöglicht eine Zuschaltung von EVG-Leuchten
- IP44 - Variante mit erhöhtem Schutzgrad IP44

Überwachungsoptionen Notkreis

3h -Aü	Überbrückung 3h automatische Selbstüberwachung	8h -Aü	Überbrückung 8h automatische Selbstüberwachung	3h -Bus	Überbrückung 3h Busbaustein für CT EYE Bus
8h -Bus	Überbrückung 8h Busbaustein für CT EYE Bus	3h -DAL	Überbrückung 3h Busbaustein für DAL VISU	8h -DAL	Überbrückung 8h Busbaustein für DAL VISU
3h -WLC	Überbrückung 3h Busbaustein für Wireless Control	8h -WLC	Überbrückung 8h Busbaustein für Wireless Control		

Beispielnamen:

GLOE 23/2-8-E36C-Aü-BWM-840

GLOW E, 362mm Durchmesser rund Einbau, Netz 23W/ Not 2W LED, EVG, Überbrückung 8h, Selbstüberwachung, Bewegungsmelder, Lichtfarbe 840, Farbe RAL 9016

GLOE 40/3-3-E36C-Bus

GLOW E, 362mm Durchmesser rund Einbau, Netz 40W/ Not 3W LED, EVG, Überbrückung 3h, Busüberwachung CT EYE Bus, Lichtfarbe 830, Farbe RAL 9016

Abstandstabellen und weitere technische Daten am Ende des Kataloges.

GLOA/GLOZ/GLOE – WDS

Wandaufbau, Deckenaufbau, seitlicher Lichtaustritt



GLOW WDS

Die Leuchten dienen zur Allgemeinbeleuchtung von öffentlichen Gebäuden und Kommunikationswegen. Die Produkte sind gem. DIN EN 60598-1, DIN EN 60598-2-22, DIN EN 1838 entwickelt, gefertigt und geprüft.

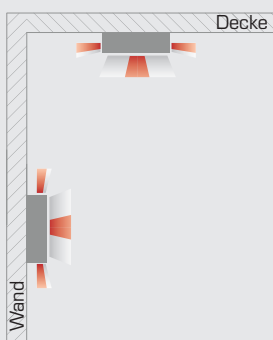
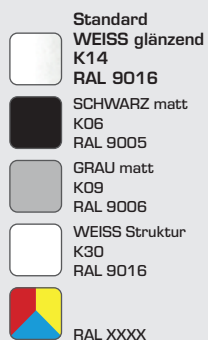

Technische Daten		
Nennspannung	■ Allgemeinkreis: AC 230V +/- 10%; 50-60Hz, DC 176 - 276V (nicht bei Typ GLOA)	
	■ Notkreis Zentralbatterie: AC 230V +/- 10%; 50-60Hz, DC 176 - 264V	
	■ Notkreis Einzelbatterie: AC 230V +/- 10%; 50-60Hz	
Schutzklasse	I	
Schutzart	IP20 / IP44	
Energieklasse	A+	
Umgebungstemperatur t_a		Gewicht
Allgemeinleuchten GLOA	von -5°C bis +40°C	1,50 kg
Kombileuchten für Zentralbatterie GLOZ	von -5°C bis +40°C	1,60 kg
Kombileuchten für Einzelbatterie GLOE	von +5°C bis +40°C	1,93 kg
Leuchtenkörper		
Leuchtenkörper aus Stahlblech gekantet und pulverbeschichtet, Farbe nach RAL.		
Leuchtmittel		
LED 2150lm - 5000lm		
Lebensdauer	50.000h L80B10	
CRI Ra≥80		
Lichtfarben		
- 830 (3.000K) - Standard		
- 840 (4.000K)		
Diffusor		
OP (Standard)	opaler Diffusor	
Montage		
Aufbaumontage für Wand und Decke, die Leuchte ist für Montage auf normal entflammaren Oberflächen geeignet.		
Durchgangsverdrahtung	■ Allgemeinleuchten: 3x max 2,5mm ²	
	■ Kombileuchten für Zentralbatterie: 3x max 2,5mm ²	
	■ Kombileuchten für Einzelbatterie: 4x max 2,5mm ²	
	■ DALI: 5x max 2,5mm ²	
max. Kabeldurchmesser 13mm		

Allgemeinleuchten

Typenbezeichnung	Allgemeinkreis								
	Treiber		Version		Lichtfarbe (Standard 830)		Leistung	Strom	
	EVG	-DALI	-BWM	-PRM	830	-840	W	AC	DC
					(3000K)	(4000K)		mA	mA
GLOA 17-WDS32C	*	*	*	*	2150lm	2150lm	17	68	-
GLOA 23-WDS32C	*	*	*	*	2860lm	2860lm	23	91	-
GLOA 35-WDS32C	*	*	*	*	4290lm	4290lm	35	137	-
GLOA 40-WDS32C	*	*	*	*	5000lm	5000lm	40	173	-

* = möglich, - = nicht möglich

EVG - Version EIN/AUS

- DALI - Version dimmbar mit DALI Protokoll (werkseitig einstellbares DC-Level von 10-100% möglich)
- BWM - Version ausgestattet mit Bewegungs- und Lichtsensor. Ermöglicht eine Zuschaltung von EVG-Leuchten
- PRM - Version ausgestattet mit Präsenzmelder. Ermöglicht eine Zuschaltung von EVG-Leuchten
- IP44 - Variante mit erhöhtem Schutzgrad IP44

Beispielnamen:

GLOA 17-WDS32C-840

GLOW WDS, 325 mm Durchmesser rund, 17W LED, EVG, Lichtfarbe 840, Farbe RAL 9016

GLOA 35-WDS32C-DALI-PRM-RAL9006

GLOW WDS, 325 mm Durchmesser rund, 35W LED, DALI, Präsenzmelder, Lichtfarbe 830, Farbe RAL 9006

Technische Zeichnung:

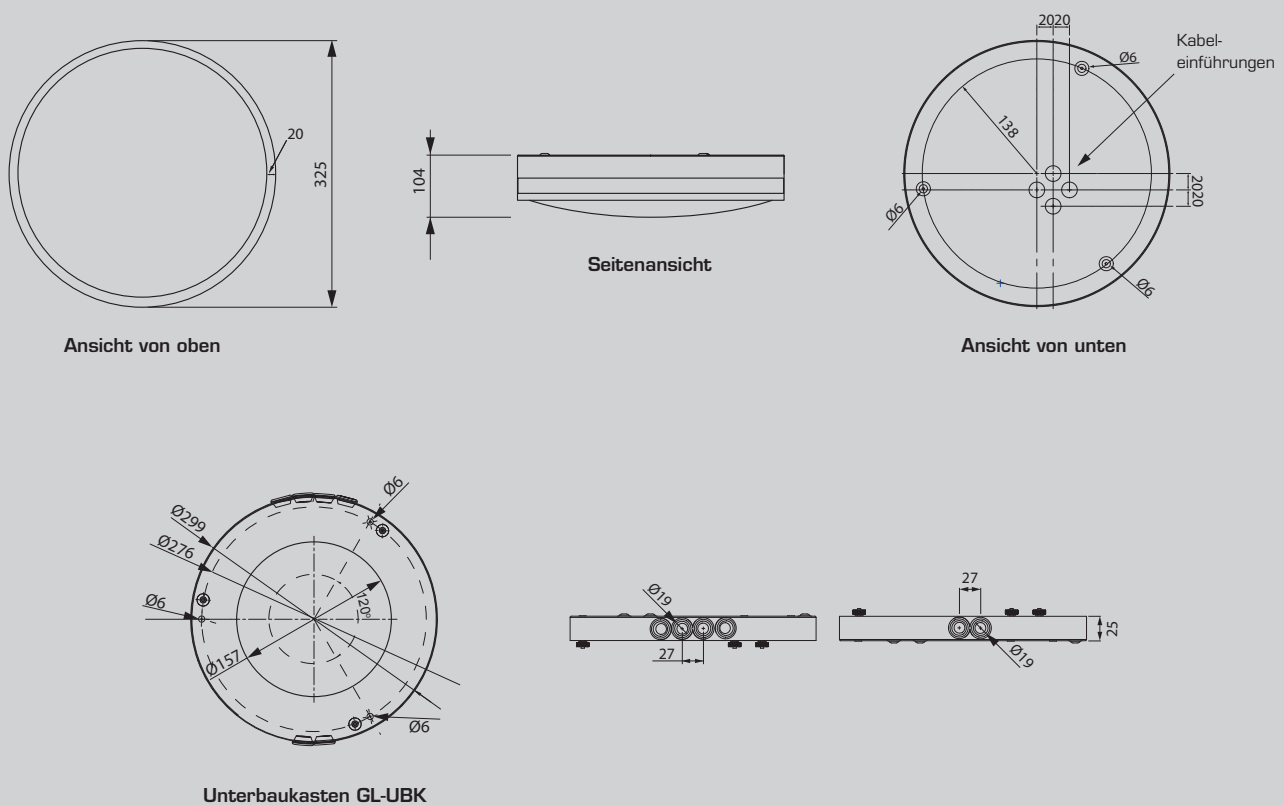

Abstandstabellen und weitere technische Daten am Ende des Kataloges.

Kombileuchten (Systemleuchten mit/ohne separatem Notkreis)

Typenbezeichnung	Allgemeinkreis								Notkreis									
	Treiber		Version		Lichtfarbe (Standard 830)		Leistung	Strom		Überwachung						Leistung	Strom	
	EVG	-DALI	-BWM	-PRM	830	-840		AC	DC	-ü	-üS	-üF	-üR	-üG	-DALI	W	lm	DC
Leuchten mit zusätzlichen Not-LED 2W					(3000K)	(4000K)	W	mA	mA	-ü	-üS	-üF	-üR	-üG	-DALI	W	lm	mA
GLOZ 17/2-WDS32C	*	*	*	*	2150lm	2150lm	17	68	-	*	*	*	*	*	*	2	240	22
GLOZ 23/2-WDS32C	*	*	*	*	2860lm	2860lm	23	91	-	*	*	*	*	*	*	2	240	22
GLOZ 35/2-WDS32C	*	*	*	*	4290lm	4290lm	35	137	-	*	*	*	*	*	*	2	240	22
GLOZ 40/2-WDS32C	*	*	*	*	5000lm	5000lm	40	173	-	*	*	*	*	*	*	2	240	22
Leuchten mit zusätzlichen Not-LED 4W																		
GLOZ 17/4-WDS32C	*	*	*	*	2150lm	2150lm	17	68	-	*	*	*	*	*	*	4	480	35
GLOZ 23/4-WDS32C	*	*	*	*	2860lm	2860lm	23	91	-	*	*	*	*	*	*	4	480	35
GLOZ 35/4-WDS32C	*	*	*	*	4290lm	4290lm	35	137	-	*	*	*	*	*	*	4	480	35
GLOZ 40/4-WDS32C	*	*	*	*	5000lm	5000lm	40	173	-	*	*	*	*	*	*	4	480	35
Leuchten mit zusätzlichen Not-LED 6W																		
GLOZ 17/6-WDS32C	*	*	*	*	2150lm	2150lm	17	68	-	*	*	*	*	*	*	6	720	48
GLOZ 23/6-WDS32C	*	*	*	*	2860lm	2860lm	23	91	-	*	*	*	*	*	*	6	720	48
GLOZ 35/6-WDS32C	*	*	*	*	4290lm	4290lm	35	137	-	*	*	*	*	*	*	6	720	48
GLOZ 40/6-WDS32C	*	*	*	*	5000lm	5000lm	40	173	-	*	*	*	*	*	*	6	720	48
Leuchten mit Notlicht-tauglichem Vorschaltgerät AC/DC																		
GLOZ 23-WDS32C	*	*	*	*	2860lm	2860lm	23	91	93	*	*	*	*	*	*	23	2860	93
GLOZ 35-WDS32C	*	*	*	*	4290lm	4290lm	35	137	139	*	*	*	*	*	*	35	4290	139

* = möglich, - = nicht möglich

EVG - Version EIN/AUS

- DALI - Version dimmbar mit DALI Protokoll (werkseitig einstellbares DC-Level von 10-100% möglich)
- BWM - Version ausgestattet mit Bewegungs- und Lichtsensor. Ermöglicht eine Zuschaltung von EVG-Leuchten
- PRM - Version ausgestattet mit Präsenzmelder. Ermöglicht eine Zuschaltung von EVG-Leuchten
- IP44 - Variante mit erhöhtem Schutzgrad IP44

Überwachungsoptionen Notkreis



Für den Einsatz CPS/LPS ohne Überwachung



-ü/üS Für den Einsatz CPS/LPS mit Überwachungsbaustein SET009/SET010



-üF Für den Einsatz CPS/LPS mit Überwachungsbaustein



-üR Für den Einsatz CPS/LPS mit Überwachungsbaustein MU05



-üG Für den Einsatz CPS/LPS mit Überwachungsbaustein MSü3-S



-DALI Für den Einsatz CPS/LPS mit DALI

Beispielnamen:

GLOZ 35-WDS32C-üS-840

GLOW WDS, 325mm Durchmesser rund Einbau, Netz/Not 35W LED, EVG, Überwachungsbaustein SET010, Lichtfarbe 840, Farbe RAL 9016

GLOZ 23/4-WDS32C-DALI-BWM

GLOW WDS, 325mm Durchmesser rund Einbau, Netz 23W/ Not 4W LED, DALI, Bewegungsmelder, Lichtfarbe 830, Farbe RAL 9016

Abstandstabellen und weitere technische Daten am Ende des Kataloges.

Kombileuchten mit Einzelbatterie (mit separatem Notkreis)

Typenbezeichnung	Allgemeinkreis								Notkreis								
	Treiber		Version		Lichtfarbe (Standard 830)		Leistung	Strom		Überwachung				Leistung	Lichtstrom	Anschlussleistung	
	EVG	-DALI	-BWM	-PRM	830	-840		AC	DC	-Aü	-Bus	-DAL	-WLC				
Leuchten mit zusätzlichen	Not-LED 2W / 3h				(3000K)	(4000K)	W	mA	mA	-Aü	-Bus	-DAL	-WLC		W	lm	VA
GLOE 17/2-3-WDS32C	*	*	*	*	2150lm	2150lm	17	68	-	*	*	*	*		2	240	8
GLOE 23/2-3-WDS32C	*	*	*	*	2860lm	2860lm	23	91	-	*	*	*	*		2	240	8
GLOE 35/2-3-WDS32C	*	*	*	*	4290lm	4290lm	35	137	-	*	*	*	*		2	240	8
GLOE 40/2-3-WDS32C	*	*	*	*	5000lm	5000lm	40	173	-	*	*	*	*		2	240	8

Typenbezeichnung	Allgemeinkreis								Notkreis								
	Treiber		Version		Lichtfarbe (Standard 830)		Leistung	Strom		Überwachung				Leistung	Lichtstrom	Anschlussleistung	
	EVG	-DALI	-BWM	-PRM	830	-840		AC	DC	-Aü	-Bus	-DAL	-WLC				
Leuchten mit zusätzlichen	Not-LED 2W / 8h				(3000K)	(4000K)	W	mA	mA	-Aü	-Bus	-DAL	-WLC		W	lm	VA
GLOE 17/2-8-WDS32C	*	*	*	*	2150lm	2150lm	17	68	-	*	*	*	*		2	240	8
GLOE 23/2-8-WDS32C	*	*	*	*	2860lm	2860lm	23	91	-	*	*	*	*		2	240	8
GLOE 35/2-8-WDS32C	*	*	*	*	4290lm	4290lm	35	137	-	*	*	*	*		2	240	8
GLOE 40/2-8-WDS32C	*	*	*	*	5000lm	5000lm	40	173	-	*	*	*	*		2	240	8

Typenbezeichnung	Allgemeinkreis								Notkreis								
	Treiber		Version		Lichtfarbe (Standard 830)		Leistung	Strom		Überwachung				Leistung	Lichtstrom	Anschlussleistung	
	EVG	-DALI	-BWM	-PRM	830	-840		AC	DC	-Aü	-Bus	-DAL	-WLC				
Leuchten mit zusätzlichen	Not-LED 3W / 3h				(3000K)	(4000K)	W	mA	mA	-Aü	-Bus	-DAL	-WLC		W	lm	VA
GLOE 17/3-3-WDS32C	*	*	*	*	2150lm	2150lm	17	68	-	*	*	*	*		3	360	10
GLOE 23/3-3-WDS32C	*	*	*	*	2860lm	2860lm	23	91	-	*	*	*	*		3	360	10
GLOE 35/3-3-WDS32C	*	*	*	*	4290lm	4290lm	35	137	-	*	*	*	*		3	360	10
GLOE 40/3-3-WDS32C	*	*	*	*	5000lm	5000lm	40	173	-	*	*	*	*		3	360	10

Typenbezeichnung	Allgemeinkreis								Notkreis								
	Treiber		Version		Lichtfarbe (Standard 830)		Leistung	Strom		Überwachung				Leistung	Lichtstrom	Anschlussleistung	
	EVG	-DALI	-BWM	-PRM	830	-840		AC	DC	-Aü	-Bus	-DAL	-WLC				
Leuchten mit zusätzlichen	Not-LED 3W / 8h				(3000K)	(4000K)	W	mA	mA	-Aü	-Bus	-DAL	-WLC		W	lm	VA
GLOE 17/3-8-WDS32C	*	*	*	*	2150lm	2150lm	17	68	-	*	*	*	*		3	360	10
GLOE 23/3-8-WDS32C	*	*	*	*	2860lm	2860lm	23	91	-	*	*	*	*		3	360	10
GLOE 35/3-8-WDS32C	*	*	*	*	4290lm	4290lm	35	137	-	*	*	*	*		3	360	10
GLOE 40/3-8-WDS32C	*	*	*	*	5000lm	5000lm	40	173	-	*	*	*	*		3	360	10

* = möglich, - = nicht möglich

EVG - Version EIN/AUS

- DALI - Version dimmbar mit DALI Protokoll (werkseitig einstellbares DC-Level von 10-100% möglich)
- BWM - Version ausgestattet mit Bewegungs- und Lichtsensor. Ermöglicht eine Zuschaltung von EVG-Leuchten
- PRM - Version ausgestattet mit Präsenzmelder. Ermöglicht eine Zuschaltung von EVG-Leuchten
- IP44 - Variante mit erhöhtem Schutzgrad IP44

Überwachungsoptionen Notkreis

3h -Aü Überbrückung 3h automatische Selbstüberwachung	8h -Aü Überbrückung 8h automatische Selbstüberwachung	3h -Bus Überbrückung 3h Busbaustein für CT EYE Bus
8h -Bus Überbrückung 8h Busbaustein für CT EYE Bus	3h -DAL Überbrückung 3h Busbaustein für DAL VISU	8h -DAL Überbrückung 8h Busbaustein für DAL VISU
3h -WLC Überbrückung 3h Busbaustein für Wireless Control	8h -WLC Überbrückung 8h Busbaustein für Wireless Control	

Beispielnamen:

GLOE 23/2-8-WDS32C-Aü-BWM-840

GLOW WDS, 325mm Durchmesser rund Einbau, Netz 23W/ Not 2W LED, EVG, Überbrückung 8h, Selbstüberwachung, Bewegungsmelder, Lichtfarbe 840, Farbe RAL 9016

GLOE 40/3-3-WDS32C-Bus

GLOW WDS, 325mm Durchmesser rund Einbau, Netz 40W/ Not 3W LED, EVG, Überbrückung 3h, Busüberwachung CT EYE Bus, Lichtfarbe 830, Farbe RAL 9016

Abstandstabellen und weitere technische Daten am Ende des Kataloges.

GLOA/GLOZ/GLOE – ES





Einbaumontage, seitlicher Lichtaustritt



GLOW ES

Die Leuchten dienen zur Allgemeinbeleuchtung von öffentlichen Gebäuden und Kommunikationswegen. Die Produkte sind gem. DIN EN 60598-1, DIN EN 60598-2-22, DIN EN 1838 entwickelt, gefertigt und geprüft.



-  Standard WEISS glänzend K14 RAL 9016
-  SCHWARZ matt K06 RAL 9005
-  GRAU matt K09 RAL 9006
-  WEISS Struktur K30 RAL 9016
-  RAL XXXX

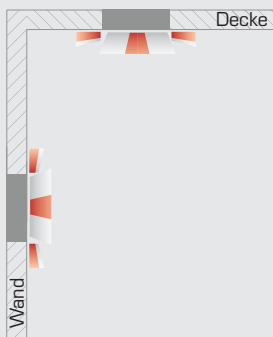

Technische Daten	
Nennspannung	<ul style="list-style-type: none"> ■ Allgemeinkreis: AC 230V +/- 10%; 50-60Hz, DC 176 - 276V (nicht bei Typ GLOA) ■ Notkreis Zentralbatterie: AC 230V +/- 10%; 50-60Hz, DC 176 - 264V ■ Notkreis Einzelbatterie: AC 230V +/- 10%; 50-60Hz
Schutzklasse	I
Schutzart	IP20 / IP44
Energieklasse	A+
Umgebungstemperatur t_a	
Allgemeinleuchten GLOA	von -5°C bis +40°C
Kombileuchten für Zentralbatterie GLOZ	von -5°C bis +40°C
Kombileuchten für Einzelbatterie GLOE	von +5°C bis +40°C
Gewicht	
Allgemeinleuchten GLOA	3,22 kg
Kombileuchten für Zentralbatterie GLOZ	3,32 kg
Kombileuchten für Einzelbatterie GLOE	3,65 kg
Leuchtenkörper	
Leuchtenkörper aus Stahlblech gekantet und pulverbeschichtet, Farbe nach RAL.	
Leuchtmittel	
LED 2150lm - 5000lm	
Lebensdauer	50.000h L80B10
CRI Ra≥80	
Lichtfarben	
- 830 (3.000K) - Standard	
- 840 (4.000K)	
Diffusor	
OP (Standard)	opaler Diffusor
Montage	
Einbaumontage für Wand und Decke, die Leuchte ist für Montage auf normal entflammaren Oberflächen geeignet.	
Durchgangsverdrahtung	<ul style="list-style-type: none"> ■ Allgemeinleuchten: 3x max 2,5mm² ■ Kombileuchten für Zentralbatterie: 3x max 2,5mm² ■ Kombileuchten für Einzelbatterie: 4x max 2,5mm² ■ DALI: 5x max 2,5mm²
max. Kabeldurchmesser 13mm	

Allgemeinleuchten

Typenbezeichnung	Allgemeinkreis								
	Treiber		Version		Lichtfarbe (Standard 830)		Leistung	Strom	
	EVG	-DALI	-BWM	-PRM	830	-840	W	AC	DC
					(3000K)	(4000K)		mA	mA
GLOA 17-ES36C	*	*	*	*	2150lm	2150lm	17	68	-
GLOA 23-ES36C	*	*	*	*	2860lm	2860lm	23	91	-
GLOA 35-ES36C	*	*	*	*	4290lm	4290lm	35	137	-
GLOA 40-ES36C	*	*	*	*	5000lm	5000lm	40	173	-

* = möglich, - = nicht möglich

EVG - Version EIN/AUS

- DALI - Version dimmbar mit DALI Protokoll (werkseitig einstellbares DC-Level von 10-100% möglich)
- BWM - Version ausgestattet mit Bewegungs- und Lichtsensor. Ermöglicht eine Zuschaltung von EVG-Leuchten
- PRM - Version ausgestattet mit Präsenzmelder. Ermöglicht eine Zuschaltung von EVG-Leuchten
- IP44 - Variante mit erhöhtem Schutzgrad IP44

Beispielnamen:

GLOA 17-ES36C-840

GLOW ES, 362 mm Durchmesser rund, 17W LED, EVG, Lichtfarbe 840, Farbe RAL 9016

GLOA 35-ES36C-DALI-PRM-RAL9006

GLOW ES, 362 mm Durchmesser rund, 35W LED, DALI, Präsenzmelder, Lichtfarbe 830, Farbe RAL 9006

Technische Zeichnung:

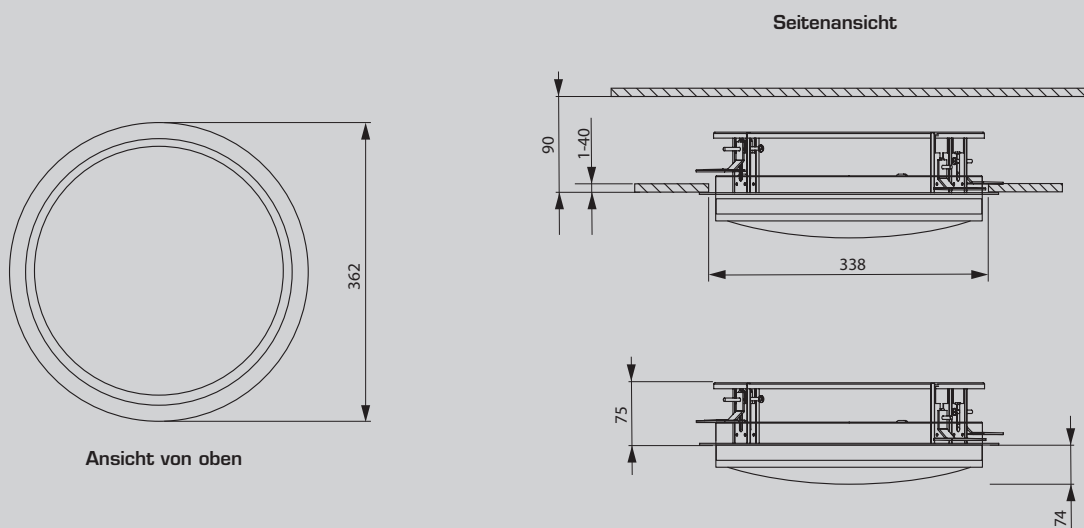

Abstandstabellen und weitere technische Daten am Ende des Kataloges.

Kombileuchten (Systemleuchten mit/ohne separatem Notkreis)

Typenbezeichnung	Allgemeinkreis									Notkreis								
	Treiber		Version		Lichtfarbe (Standard 830)		Leistung	Strom		Überwachung						Leistung	Strom	
	EVG	-DALI	-BWM	-PRM	830	-840		AC	DC	-ü	-üS	-üF	-üR	-üG	-DALI	W	lm	DC
Leuchten mit zusätzlichen Not-LED 2W					(3000K)	(4000K)	W	mA	mA	-ü	-üS	-üF	-üR	-üG	-DALI	W	lm	mA
GLOZ 17/2-ES36C	*	*	*	*	2150lm	2150lm	17	68	-	*	*	*	*	*	*	2	240	22
GLOZ 23/2-ES36C	*	*	*	*	2860lm	2860lm	23	91	-	*	*	*	*	*	*	2	240	22
GLOZ 35/2-ES36C	*	*	*	*	4290lm	4290lm	35	137	-	*	*	*	*	*	*	2	240	22
GLOZ 40/2-ES36C	*	*	*	*	5000lm	5000lm	40	173	-	*	*	*	*	*	*	2	240	22
Leuchten mit zusätzlichen Not-LED 4W																		
GLOZ 17/4-ES36C	*	*	*	*	2150lm	2150lm	17	68	-	*	*	*	*	*	*	4	480	35
GLOZ 23/4-ES36C	*	*	*	*	2860lm	2860lm	23	91	-	*	*	*	*	*	*	4	480	35
GLOZ 35/4-ES36C	*	*	*	*	4290lm	4290lm	35	137	-	*	*	*	*	*	*	4	480	35
GLOZ 40/4-ES36C	*	*	*	*	5000lm	5000lm	40	173	-	*	*	*	*	*	*	4	480	35
Leuchten mit zusätzlichen Not-LED 6W																		
GLOZ 17/6-ES36C	*	*	*	*	2150lm	2150lm	17	68	-	*	*	*	*	*	*	6	720	48
GLOZ 23/6-ES36C	*	*	*	*	2860lm	2860lm	23	91	-	*	*	*	*	*	*	6	720	48
GLOZ 35/6-ES36C	*	*	*	*	4290lm	4290lm	35	137	-	*	*	*	*	*	*	6	720	48
GLOZ 40/6-ES36C	*	*	*	*	5000lm	5000lm	40	173	-	*	*	*	*	*	*	6	720	48
Leuchten mit Notlicht-tauglichem Vorschaltgerät AC/DC																		
GLOZ 23-ES36C	*	*	*	*	2860lm	2860lm	23	91	93	*	*	*	*	*	*	23	2860	93
GLOZ 35-ES36C	*	*	*	*	4290lm	4290lm	35	137	139	*	*	*	*	*	*	35	4290	139

* = möglich, - = nicht möglich

EVG - Version EIN/AUS

- DALI - Version dimmbar mit DALI Protokoll (werkseitig einstellbares DC-Level von 10-100% möglich)
- BWM - Version ausgestattet mit Bewegungs- und Lichtsensor. Ermöglicht eine Zuschaltung von EVG-Leuchten
- PRM - Version ausgestattet mit Präsenzmelder. Ermöglicht eine Zuschaltung von EVG-Leuchten
- IP44 - Variante mit erhöhtem Schutzgrad IP44

Überwachungsoptionen Notkreis

<input type="checkbox"/>	Für den Einsatz CPS/LPS ohne Überwachung	<input type="checkbox"/> -ü/üS	Für den Einsatz CPS/LPS mit Überwachungsbaustein SET009/SET010	<input type="checkbox"/> -üF	Für den Einsatz CPS/LPS mit Überwachungsbaustein
<input type="checkbox"/> -üR	Für den Einsatz CPS/LPS mit Überwachungsbaustein MU05	<input type="checkbox"/> -üG	Für den Einsatz CPS/LPS mit Überwachungsbaustein MSü3-S	<input type="checkbox"/> -DALI	Für den Einsatz CPS/LPS mit DALI

Beispielnamen:

GLOZ 35-ES36C-üS-840

GLOW ES, 362mm Durchmesser rund Einbau, Netz/Not 35W LED, EVG, Überwachungsbaustein SET010, Lichtfarbe 840, Farbe RAL 9016

GLOZ 23/4-ES36C-DALI-BWM

GLOW ES, 362mm Durchmesser rund Einbau, Netz 23W/ Not 4W LED, DALI, Bewegungsmelder, Lichtfarbe 830, Farbe RAL 9016

Abstandstabellen und weitere technische Daten am Ende des Kataloges.

Kombileuchten mit Einzelbatterie (mit separatem Notkreis)

Typenbezeichnung	Allgemeinkreis									Notkreis							
	Treiber		Version		Lichtfarbe (Standard 830)		Leistung	Strom		Überwachung				Leistung	Lichtstrom	Anschlussleistung	
	EVG	-DALI	-BWM	-PRM	830	-840		AC	DC	-Aü	-Bus	-DAL	-WLC				
Leuchten mit zusätzlichen Not-LED 2W / 3h					(3000K)	(4000K)	W	mA	mA	-Aü	-Bus	-DAL	-WLC		W	lm	VA
GLOE 17/2-3-ES36C	*	*	*	*	2150lm	2150lm	17	68	-	*	*	*	*		2	240	8
GLOE 23/2-3-ES36C	*	*	*	*	2860lm	2860lm	23	91	-	*	*	*	*		2	240	8
GLOE 35/2-3-ES36C	*	*	*	*	4290lm	4290lm	35	137	-	*	*	*	*		2	240	8
GLOE 40/2-3-ES36C	*	*	*	*	5000lm	5000lm	40	173	-	*	*	*	*		2	240	8

Typenbezeichnung	Allgemeinkreis									Notkreis							
	Treiber		Version		Lichtfarbe (Standard 830)		Leistung	Strom		Überwachung				Leistung	Lichtstrom	Anschlussleistung	
	EVG	-DALI	-BWM	-PRM	830	-840		AC	DC	-Aü	-Bus	-DAL	-WLC				
Leuchten mit zusätzlichen Not-LED 2W / 8h					(3000K)	(4000K)	W	mA	mA	-Aü	-Bus	-DAL	-WLC		W	lm	VA
GLOE 17/2-8-ES36C	*	*	*	*	2150lm	2150lm	17	68	-	*	*	*	*		2	240	8
GLOE 23/2-8-ES36C	*	*	*	*	2860lm	2860lm	23	91	-	*	*	*	*		2	240	8
GLOE 35/2-8-ES36C	*	*	*	*	4290lm	4290lm	35	137	-	*	*	*	*		2	240	8
GLOE 40/2-8-ES36C	*	*	*	*	5000lm	5000lm	40	173	-	*	*	*	*		2	240	8

Typenbezeichnung	Allgemeinkreis									Notkreis							
	Treiber		Version		Lichtfarbe (Standard 830)		Leistung	Strom		Überwachung				Leistung	Lichtstrom	Anschlussleistung	
	EVG	-DALI	-BWM	-PRM	830	-840		AC	DC	-Aü	-Bus	-DAL	-WLC				
Leuchten mit zusätzlichen Not-LED 3W / 3h					(3000K)	(4000K)	W	mA	mA	-Aü	-Bus	-DAL	-WLC		W	lm	VA
GLOE 17/3-3-ES36C	*	*	*	*	2150lm	2150lm	17	68	-	*	*	*	*		3	360	10
GLOE 23/3-3-ES36C	*	*	*	*	2860lm	2860lm	23	91	-	*	*	*	*		3	360	10
GLOE 35/3-3-ES36C	*	*	*	*	4290lm	4290lm	35	137	-	*	*	*	*		3	360	10
GLOE 40/3-3-ES36C	*	*	*	*	5000lm	5000lm	40	173	-	*	*	*	*		3	360	10

Typenbezeichnung	Allgemeinkreis									Notkreis							
	Treiber		Version		Lichtfarbe (Standard 830)		Leistung	Strom		Überwachung				Leistung	Lichtstrom	Anschlussleistung	
	EVG	-DALI	-BWM	-PRM	830	-840		AC	DC	-Aü	-Bus	-DAL	-WLC				
Leuchten mit zusätzlichen Not-LED 3W / 8h					(3000K)	(4000K)	W	mA	mA	-Aü	-Bus	-DAL	-WLC		W	lm	VA
GLOE 17/3-8-ES36C	*	*	*	*	2150lm	2150lm	17	68	-	*	*	*	*		3	360	10
GLOE 23/3-8-ES36C	*	*	*	*	2860lm	2860lm	23	91	-	*	*	*	*		3	360	10
GLOE 35/3-8-ES36C	*	*	*	*	4290lm	4290lm	35	137	-	*	*	*	*		3	360	10
GLOE 40/3-8-ES36C	*	*	*	*	5000lm	5000lm	40	173	-	*	*	*	*		3	360	10

* = möglich, - = nicht möglich

EVG - Version EIN/AUS

- DALI - Version dimmbar mit DALI Protokoll (werkseitig einstellbares DC-Level von 10-100% möglich)
- BWM - Version ausgestattet mit Bewegungs- und Lichtsensor. Ermöglicht eine Zuschaltung von EVG-Leuchten
- PRM - Version ausgestattet mit Präsenzmelder. Ermöglicht eine Zuschaltung von EVG-Leuchten
- IP44 - Variante mit erhöhtem Schutzgrad IP44

Überwachungsoptionen Notkreis

3h -Aü	Überbrückung 3h automatische Selbstüberwachung	8h -Aü	Überbrückung 8h automatische Selbstüberwachung	3h -Bus	Überbrückung 3h Busbaustein für CT EYE Bus
8h -Bus	Überbrückung 8h Busbaustein für CT EYE Bus	3h -DAL	Überbrückung 3h Busbaustein für DAL VISU	8h -DAL	Überbrückung 8h Busbaustein für DAL VISU
3h -WLC	Überbrückung 3h Busbaustein für Wireless Control	8h -WLC	Überbrückung 8h Busbaustein für Wireless Control		

Beispielnamen:

GLOE 23/2-8-ES36C-Aü-BWM-840

GLOW ES, 362mm Durchmesser rund Einbau, Netz 23W/ Not 2W LED, EVG, Überbrückung 8h, Selbstüberwachung, Bewegungsmelder, Lichtfarbe 840, Farbe RAL 9016

GLOE 40/3-3-ES36C-Bus

GLOW ES, 362mm Durchmesser rund Einbau, Netz 40W/ Not 3W LED, EVG, Überbrückung 3h, Busüberwachung CT EYE Bus, Lichtfarbe 830, Farbe RAL 9016

Abstandstabellen und weitere technische Daten am Ende des Kataloges.

GLOA/GLOZ/GLOE – WDP





Wandaufbau, Deckenaufbau, Plaste



GLOW WDP

Die Leuchten dienen zur Allgemeinbeleuchtung von öffentlichen Gebäuden und Kommunikationswegen. Die Produkte sind gem. DIN EN 60598-1, DIN EN 60598-2-22, DIN EN 1838 entwickelt, gefertigt und geprüft.



-  Standard WEISS glänzend K14 RAL 9016
-  SCHWARZ matt K06 RAL 9005
-  GRAU matt K09 RAL 9006
-  WEISS Struktur K30 RAL 9016
-  RAL XXXX

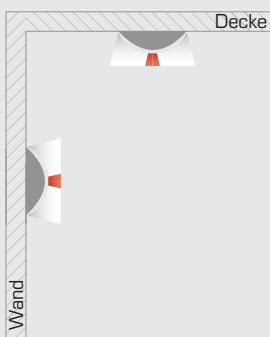

Technische Daten	
Nennspannung	<ul style="list-style-type: none"> ■ Allgmeinkreis: AC 230V+/- 10%; 50-60Hz, DC 176 - 276V (nicht bei Typ GLOA) ■ Notkreis Zentralbatterie: AC 230V+/- 10%; 50-60Hz, DC 176 - 264V ■ Notkreis Einzelbatterie: AC 230V+/- 10%; 50-60Hz
Schutzklasse	I
Schutzart	IP20 / IP44
Energieklasse	A+
Umgebungstemperatur t_a	
Allgemeinleuchten GLOA	von -5°C bis +40°C
Kombileuchten für Zentralbatterie GLOZ	von -5°C bis +40°C
Kombileuchten für Einzelbatterie GLOE	von +5°C bis +40°C
Leuchtenkörper	
Leuchtenkörper aus Stahlblech gekantet und pulverbeschichtet, Farbe nach RAL.	
Leuchtmittel	
LED 2150lm - 5000lm	
Lebensdauer	50.000h L80B10
CRI Ra≥80	
Lichtfarben	
- 830 (3.000K) - Standard	
- 840 (4.000K)	
Diffusor	
OP (Standard)	opaler Diffusor
Montage	
Aufbaumontage für Wand und Decke, die Leuchte ist für Montage auf normal entflammaren Oberflächen geeignet.	
Durchgangsverdrahtung	<ul style="list-style-type: none"> ■ Allgemeinleuchten: 3x max 2,5mm² ■ Kombileuchten für Zentralbatterie: 3x max 2,5mm² ■ Kombileuchten für Einzelbatterie: 4x max 2,5mm² ■ DALI: 5x max 2,5mm²
max. Kabeldurchmesser 13mm	

Allgemeinleuchten

Typenbezeichnung	Allgemeinkreis								
	Treiber		Version		Lichtfarbe (Standard 830)		Leistung	Strom	
	EVG	-DALI	-BWM	-PRM	830	-840	W	AC	DC
					(3000K)	(4000K)		mA	mA
GLOA 17-WDP35C	*	*	*	*	2150lm	2150lm	17	68	-
GLOA 23-WDP35C	*	*	*	*	2860lm	2860lm	23	91	-
GLOA 35-WDP35C	*	*	*	*	4290lm	4290lm	35	137	-
GLOA 40-WDP35C	*	*	*	*	5000lm	5000lm	40	173	-

* = möglich, - = nicht möglich

EVG - Version EIN/AUS

- DALI - Version dimmbar mit DALI Protokoll (werkseitig einstellbares DC-Level von 10-100% möglich)
- BWM - Version ausgestattet mit Bewegungs- und Lichtsensor. Ermöglicht eine Zuschaltung von EVG-Leuchten
- PRM - Version ausgestattet mit Präsenzmelder. Ermöglicht eine Zuschaltung von EVG-Leuchten
- IP44 - Variante mit erhöhtem Schutzgrad IP44

Beispielnamen:

GLOA 17-WDP35C-840

GLOW WDP, 350mm Durchmesser rund, 17W LED, EVG, Lichtfarbe 840, Farbe RAL 9016

GLOA 35-WDP35C-DALI-PRM-RAL9006

GLOW WDP, 350mm Durchmesser rund, 35W LED, DALI, Präsenzmelder, Lichtfarbe 830, Farbe RAL 9006

Technische Zeichnung:

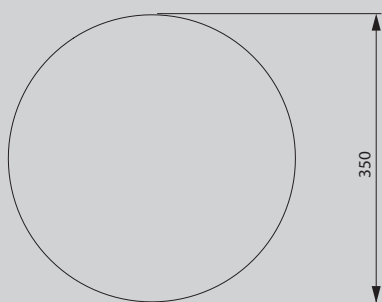

Ansicht von oben

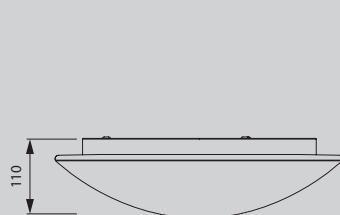

Seitenansicht

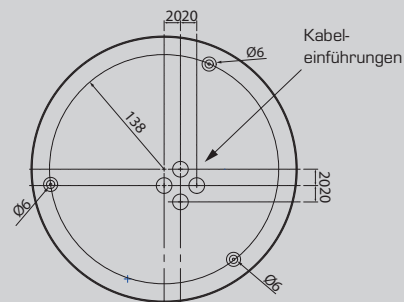

Ansicht von unten

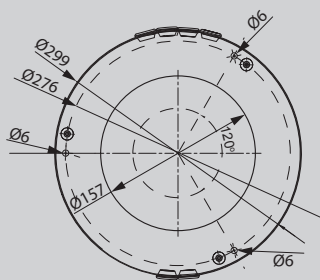

Unterbaukasten GL-UBK

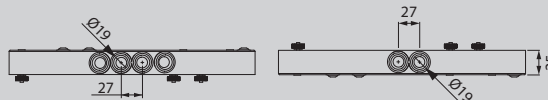

Abstandstabellen und weitere technische Daten am Ende des Kataloges.

Kombileuchten (Systemleuchten mit/ohne separatem Notkreis)

Typenbezeichnung	Allgemeinkreis									Notkreis								
	Treiber		Version		Lichtfarbe (Standard 830)		Leistung	Strom		Überwachung						Leistung	Strom	
	EVG	-DALI	-BWM	-PRM	830	-840	W	AC	DC	-ü	-üS	-üF	-üR	-üG	-DALI	W	Lichtstrom	DC
Leuchten mit zusätzlichen Not-LED 2W					(3000K)	(4000K)	W	mA	mA	-ü	-üS	-üF	-üR	-üG	-DALI	W	lm	mA
GLOZ 17/2-WDP35C	*	*	*	*	2150lm	2150lm	17	68	-	*	*	*	*	*	*	2	240	22
GLOZ 23/2-WDP35C	*	*	*	*	2860lm	2860lm	23	91	-	*	*	*	*	*	*	2	240	22
GLOZ 35/2-WDP35C	*	*	*	*	4290lm	4290lm	35	137	-	*	*	*	*	*	*	2	240	22
GLOZ 40/2-WDP35C	*	*	*	*	5000lm	5000lm	40	173	-	*	*	*	*	*	*	2	240	22
Leuchten mit zusätzlichen Not-LED 4W																		
GLOZ 17/4-WDP35C	*	*	*	*	2150lm	2150lm	17	68	-	*	*	*	*	*	*	4	480	35
GLOZ 23/4-WDP35C	*	*	*	*	2860lm	2860lm	23	91	-	*	*	*	*	*	*	4	480	35
GLOZ 35/4-WDP35C	*	*	*	*	4290lm	4290lm	35	137	-	*	*	*	*	*	*	4	480	35
GLOZ 40/4-WDP35C	*	*	*	*	5000lm	5000lm	40	173	-	*	*	*	*	*	*	4	480	35
Leuchten mit zusätzlichen Not-LED 6W																		
GLOZ 17/6-WDP35C	*	*	*	*	2150lm	2150lm	17	68	-	*	*	*	*	*	*	6	720	48
GLOZ 23/6-WDP35C	*	*	*	*	2860lm	2860lm	23	91	-	*	*	*	*	*	*	6	720	48
GLOZ 35/6-WDP35C	*	*	*	*	4290lm	4290lm	35	137	-	*	*	*	*	*	*	6	720	48
GLOZ 40/6-WDP35C	*	*	*	*	5000lm	5000lm	40	173	-	*	*	*	*	*	*	6	720	48
Leuchten mit Notlicht-tauglichem Vorschaltgerät AC/DC																		
GLOZ 23-WDP35C	*	*	*	*	2860lm	2860lm	23	91	93	*	*	*	*	*	*	23	2860	93
GLOZ 35-WDP35C	*	*	*	*	4290lm	4290lm	35	137	139	*	*	*	*	*	*	35	4290	139

* = möglich, - = nicht möglich

EVG - Version EIN/AUS

- DALI - Version dimmbar mit DALI Protokoll (werkseitig einstellbares DC-Level von 10-100% möglich)
- BWM - Version ausgestattet mit Bewegungs- und Lichtsensor. Ermöglicht eine Zuschaltung von EVG-Leuchten
- PRM - Version ausgestattet mit Präsenzmelder. Ermöglicht eine Zuschaltung von EVG-Leuchten
- IP44 - Variante mit erhöhtem Schutzgrad IP44

Überwachungsoptionen Notkreis



Für den Einsatz CPS/LPS ohne Überwachung



-ü/üS Für den Einsatz CPS/LPS mit Überwachungsbaustein SET009/SET010



-üF Für den Einsatz CPS/LPS mit Überwachungsbaustein



-üR Für den Einsatz CPS/LPS mit Überwachungsbaustein MU05



-üG Für den Einsatz CPS/LPS mit Überwachungsbaustein MSü3-S



-DALI Für den Einsatz CPS/LPS mit DALI

Beispielnamen:

GLOZ 35-WDP35C-üS-840

GLOW WDP, 350mm Durchmesser rund Einbau, Netz/Not 35W LED, EVG, Überwachungsbaustein SET010, Lichtfarbe 840, Farbe RAL 9016

GLOZ 23/4-WDP35C-DALI-BWM

GLOW WDP, 350mm Durchmesser rund Einbau, Netz 23W/ Not 4W LED, DALI, Bewegungsmelder, Lichtfarbe 830, Farbe RAL 9016

Abstandstabellen und weitere technische Daten am Ende des Kataloges.

Kombileuchten mit Einzelbatterie (mit separatem Notkreis)

Typenbezeichnung	Allgemeinkreis								Notkreis								
	Treiber		Version		Lichtfarbe (Standard 830)		Leistung	Strom		Überwachung				Leistung	Lichtstrom	Anschlussleistung	
	EVG	-DALI	-BWM	-PRM	830	-840		AC	DC	-Aü	-Bus	-DAL	-WLC				
Leuchten mit zusätzlichen	Not-LED 2W / 3h				(3000K)	(4000K)	W	mA	mA	-Aü	-Bus	-DAL	-WLC		W	lm	VA
GLOE 17/2-3-WDP35C	*	*	*	*	2150lm	2150lm	17	68	-	*	*	*	*		2	240	8
GLOE 23/2-3-WDP35C	*	*	*	*	2860lm	2860lm	23	91	-	*	*	*	*		2	240	8
GLOE 35/2-3-WDP35C	*	*	*	*	4290lm	4290lm	35	137	-	*	*	*	*		2	240	8
GLOE 40/2-3-WDP35C	*	*	*	*	5000lm	5000lm	40	173	-	*	*	*	*		2	240	8

Typenbezeichnung	Allgemeinkreis								Notkreis								
	Treiber		Version		Lichtfarbe (Standard 830)		Leistung	Strom		Überwachung				Leistung	Lichtstrom	Anschlussleistung	
	EVG	-DALI	-BWM	-PRM	830	-840		AC	DC	-Aü	-Bus	-DAL	-WLC				
Leuchten mit zusätzlichen	Not-LED 2W / 8h				(3000K)	(4000K)	W	mA	mA	-Aü	-Bus	-DAL	-WLC		W	lm	VA
GLOE 17/2-8-WDP35C	*	*	*	*	2150lm	2150lm	17	68	-	*	*	*	*		2	240	8
GLOE 23/2-8-WDP35C	*	*	*	*	2860lm	2860lm	23	91	-	*	*	*	*		2	240	8
GLOE 35/2-8-WDP35C	*	*	*	*	4290lm	4290lm	35	137	-	*	*	*	*		2	240	8
GLOE 40/2-8-WDP35C	*	*	*	*	5000lm	5000lm	40	173	-	*	*	*	*		2	240	8

Typenbezeichnung	Allgemeinkreis								Notkreis								
	Treiber		Version		Lichtfarbe (Standard 830)		Leistung	Strom		Überwachung				Leistung	Lichtstrom	Anschlussleistung	
	EVG	-DALI	-BWM	-PRM	830	-840		AC	DC	-Aü	-Bus	-DAL	-WLC				
Leuchten mit zusätzlichen	Not-LED 3W / 3h				(3000K)	(4000K)	W	mA	mA	-Aü	-Bus	-DAL	-WLC		W	lm	VA
GLOE 17/3-3-WDP35C	*	*	*	*	2150lm	2150lm	17	68	-	*	*	*	*		3	360	10
GLOE 23/3-3-WDP35C	*	*	*	*	2860lm	2860lm	23	91	-	*	*	*	*		3	360	10
GLOE 35/3-3-WDP35C	*	*	*	*	4290lm	4290lm	35	137	-	*	*	*	*		3	360	10
GLOE 40/3-3-WDP35C	*	*	*	*	5000lm	5000lm	40	173	-	*	*	*	*		3	360	10

Typenbezeichnung	Allgemeinkreis								Notkreis								
	Treiber		Version		Lichtfarbe (Standard 830)		Leistung	Strom		Überwachung				Leistung	Lichtstrom	Anschlussleistung	
	EVG	-DALI	-BWM	-PRM	830	-840		AC	DC	-Aü	-Bus	-DAL	-WLC				
Leuchten mit zusätzlichen	Not-LED 3W / 8h				(3000K)	(4000K)	W	mA	mA	-Aü	-Bus	-DAL	-WLC		W	lm	VA
GLOE 17/3-8-WDP35C	*	*	*	*	2150lm	2150lm	17	68	-	*	*	*	*		3	360	10
GLOE 23/3-8-WDP35C	*	*	*	*	2860lm	2860lm	23	91	-	*	*	*	*		3	360	10
GLOE 35/3-8-WDP35C	*	*	*	*	4290lm	4290lm	35	137	-	*	*	*	*		3	360	10
GLOE 40/3-8-WDP35C	*	*	*	*	5000lm	5000lm	40	173	-	*	*	*	*		3	360	10

* = möglich, - = nicht möglich

EVG - Version EIN/AUS

- DALI - Version dimmbar mit DALI Protokoll (werkseitig einstellbares DC-Level von 10-100% möglich)
- BWM - Version ausgestattet mit Bewegungs- und Lichtsensor. Ermöglicht eine Zuschaltung von EVG-Leuchten
- PRM - Version ausgestattet mit Präsenzmelder. Ermöglicht eine Zuschaltung von EVG-Leuchten
- IP44 - Variante mit erhöhtem Schutzgrad IP44

Überwachungsoptionen Notkreis

3h -Aü	Überbrückung 3h automatische Selbstüberwachung	8h -Aü	Überbrückung 8h automatische Selbstüberwachung	3h -Bus	Überbrückung 3h Busbaustein für CT EYE Bus
8h -Bus	Überbrückung 8h Busbaustein für CT EYE Bus	3h -DAL	Überbrückung 3h Busbaustein für DAL VISU	8h -DAL	Überbrückung 8h Busbaustein für DAL VISU
3h -WLC	Überbrückung 3h Busbaustein für Wireless Control	8h -WLC	Überbrückung 8h Busbaustein für Wireless Control		

Beispielnamen:

GLOE 23/2-8-WDP35C-Aü-BWM-840

GLOW WDP, 350mm Durchmesser rund Einbau, Netz 23W/ Not 2W LED, EVG, Überbrückung 8h, Selbstüberwachung, Bewegungsmelder, Lichtfarbe 840, Farbe RAL 9016

GLOE 40/3-3-WDP35C-Bus

GLOW WDP, 350mm Durchmesser rund Einbau, Netz 40W/ Not 3W LED, EVG, Überbrückung 3h, Busüberwachung CT EYE Bus, Lichtfarbe 830, Farbe RAL 9016

Abstandstabellen und weitere technische Daten am Ende des Kataloges.

GLOA/GLOZ/GLOE – EP





Einbaumontage, Plaste

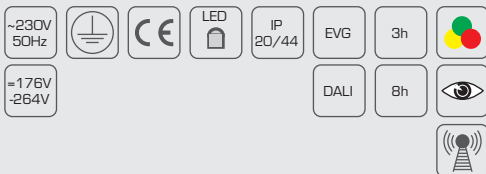

GLOW EP

Die Leuchten dienen zur Allgemeinbeleuchtung von öffentlichen Gebäuden und Kommunikationswegen. Die Produkte sind gem. DIN EN 60598-1, DIN EN 60598-2-22, DIN EN 1838 entwickelt, gefertigt und geprüft.



-  Standard WEISS glänzend K14 RAL 9016
-  SCHWARZ matt K06 RAL 9005
-  GRAU matt K09 RAL 9006
-  WEISS Struktur K30 RAL 9016
-  RAL XXXX

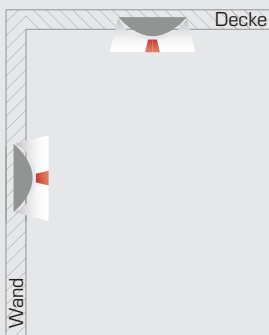

Technische Daten	
Nennspannung	<ul style="list-style-type: none"> ■ Allgemeinkreis: AC 230V +/- 10%; 50-60Hz, DC 176 - 276V (nicht bei Typ GLOA) ■ Notkreis Zentralbatterie: AC 230V +/- 10%; 50-60Hz, DC 176 - 264V ■ Notkreis Einzelbatterie: AC 230V +/- 10%; 50-60Hz
Schutzklasse	I
Schutzart	IP20 / IP44
Energieklasse	A+
Umgebungstemperatur t_a	
Allgemeinleuchten GLOA	von -5°C bis +40°C
Kombileuchten für Zentralbatterie GLOZ	von -5°C bis +40°C
Kombileuchten für Einzelbatterie GLOE	von +5°C bis +40°C
Gewicht	
Allgemeinleuchten GLOA	3,07 kg
Kombileuchten für Zentralbatterie GLOZ	3,17 kg
Kombileuchten für Einzelbatterie GLOE	3,50 kg
Leuchtenkörper	
Leuchtenkörper aus Stahlblech gekantet und pulverbeschichtet, Farbe nach RAL.	
Leuchtmittel	
LED 2150lm - 5000lm	
Lebensdauer	50.000h L80B10
CRI Ra≥80	
Lichtfarben	
- 830 (3.000K) - Standard	
- 840 (4.000K)	
Diffusor	
OP (Standard)	opaler Diffusor
Montage	
Einbaumontage für Wand und Decke, die Leuchte ist für Montage auf normal entflammaren Oberflächen geeignet.	
Durchgangsverdrahtung	<ul style="list-style-type: none"> ■ Allgemeinleuchten: 3x max 2,5mm² ■ Kombileuchten für Zentralbatterie: 3x max 2,5mm² ■ Kombileuchten für Einzelbatterie: 4x max 2,5mm² ■ DALI: 5x max 2,5mm²
max. Kabeldurchmesser 13mm	

Allgemeinleuchten

Typenbezeichnung	Allgemeinkreis								
	Treiber		Version		Lichtfarbe (Standard 830)		Leistung	Strom	
	EVG	-DALI	-BWM	-PRM	830	-840	W	AC	DC
					(3000K)	(4000K)		mA	mA
GLOA 17-EP36C	*	*	*	*	2150lm	2150lm	17	68	-
GLOA 23-EP36C	*	*	*	*	2860lm	2860lm	23	91	-
GLOA 35-EP36C	*	*	*	*	4290lm	4290lm	35	137	-
GLOA 40-EP36C	*	*	*	*	5000lm	5000lm	40	173	-

* = möglich, - = nicht möglich

EVG - Version EIN/AUS

- DALI - Version dimmbar mit DALI Protokoll (werkseitig einstellbares DC-Level von 10-100% möglich)
- BWM - Version ausgestattet mit Bewegungs- und Lichtsensor. Ermöglicht eine Zuschaltung von EVG-Leuchten
- PRM - Version ausgestattet mit Präsenzmelder. Ermöglicht eine Zuschaltung von EVG-Leuchten
- IP44 - Variante mit erhöhtem Schutzgrad IP44

Beispielnamen:

GLOA 17-EP36C-840

GLOW WD, 362mm Durchmesser rund, 17W LED, EVG, Lichtfarbe 840, Farbe RAL 9016

GLOA 35-EP36C-DALI-PRM-RAL9006

GLOW WD, 362mm Durchmesser rund, 35W LED, DALI, Präsenzmelder, Lichtfarbe 830, Farbe RAL 9006

Technische Zeichnung:

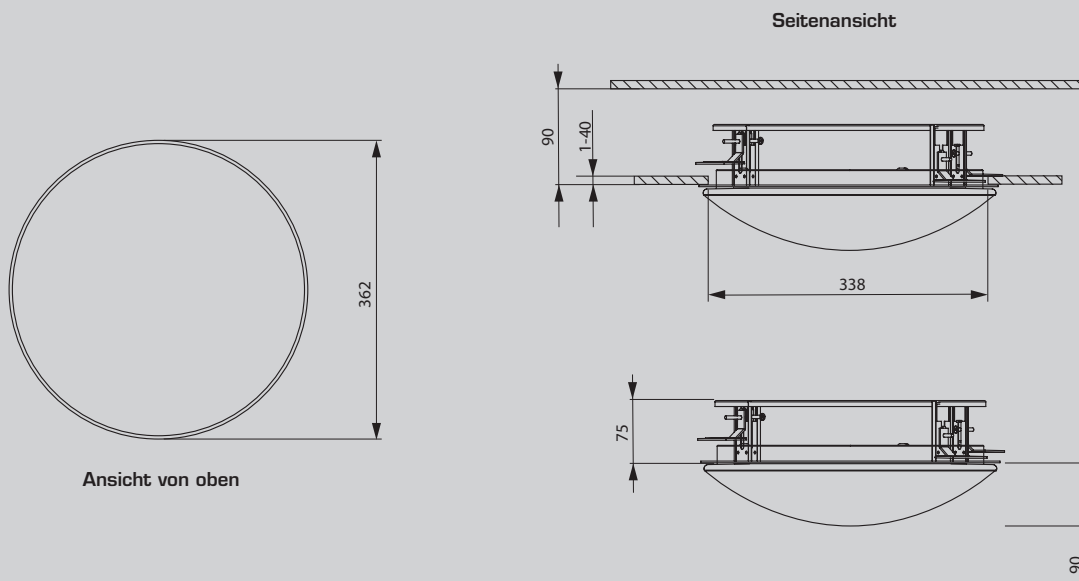

Abstandstabellen und weitere technische Daten am Ende des Kataloges.

Kombileuchten (Systemleuchten mit/ohne separatem Notkreis)

Typenbezeichnung	Allgemeinkreis									Notkreis								
	Treiber		Version		Lichtfarbe (Standard 830)		Leistung	Strom		Überwachung					Leistung	Strom		
	EVG	-DALI	-BWM	-PRM	830	-840		AC	DC	-ü	-üS	-üF	-üR	-üG	-DALI	W	lm	mA
Leuchten mit zusätzlichen Not-LED 2W																		
GLOZ 17/2-EP36C	*	*	*	*	2150lm	2150lm	17	68	-	*	*	*	*	*	*	2	240	22
GLOZ 23/2-EP36C	*	*	*	*	2860lm	2860lm	23	91	-	*	*	*	*	*	*	2	240	22
GLOZ 35/2-EP36C	*	*	*	*	4290lm	4290lm	35	137	-	*	*	*	*	*	*	2	240	22
GLOZ 40/2-EP36C	*	*	*	*	5000lm	5000lm	40	173	-	*	*	*	*	*	*	2	240	22
Leuchten mit zusätzlichen Not-LED 4W																		
GLOZ 17/4-EP36C	*	*	*	*	2150lm	2150lm	17	68	-	*	*	*	*	*	*	4	480	35
GLOZ 23/4-EP36C	*	*	*	*	2860lm	2860lm	23	91	-	*	*	*	*	*	*	4	480	35
GLOZ 35/4-EP36C	*	*	*	*	4290lm	4290lm	35	137	-	*	*	*	*	*	*	4	480	35
GLOZ 40/4-EP36C	*	*	*	*	5000lm	5000lm	40	173	-	*	*	*	*	*	*	4	480	35
Leuchten mit zusätzlichen Not-LED 6W																		
GLOZ 17/6-EP36C	*	*	*	*	2150lm	2150lm	17	68	-	*	*	*	*	*	*	6	720	48
GLOZ 23/6-EP36C	*	*	*	*	2860lm	2860lm	23	91	-	*	*	*	*	*	*	6	720	48
GLOZ 35/6-EP36C	*	*	*	*	4290lm	4290lm	35	137	-	*	*	*	*	*	*	6	720	48
GLOZ 40/6-EP36C	*	*	*	*	5000lm	5000lm	40	173	-	*	*	*	*	*	*	6	720	48
Leuchten mit Notlicht-tauglichem Vorschaltgerät AC/DC																		
GLOZ 23-EP36C	*	*	*	*	2860lm	2860lm	23	91	93	*	*	*	*	*	*	23	2860	93
GLOZ 35-EP36C	*	*	*	*	4290lm	4290lm	35	137	139	*	*	*	*	*	*	35	4290	139

* = möglich, - = nicht möglich

EVG - Version EIN/AUS

- DALI - Version dimmbar mit DALI Protokoll (werkseitig einstellbares DC-Level von 10-100% möglich)
- BWM - Version ausgestattet mit Bewegungs- und Lichtsensor. Ermöglicht eine Zuschaltung von EVG-Leuchten
- PRM - Version ausgestattet mit Präsenzmelder. Ermöglicht eine Zuschaltung von EVG-Leuchten
- IP44 - Variante mit erhöhtem Schutzgrad IP44

Überwachungsoptionen Notkreis



Für den Einsatz CPS/LPS ohne Überwachung



-ü/üS Für den Einsatz CPS/LPS mit Überwachungsbaustein SET009/SET010



-üF Für den Einsatz CPS/LPS mit Überwachungsbaustein



-üR Für den Einsatz CPS/LPS mit Überwachungsbaustein MU05



-üG Für den Einsatz CPS/LPS mit Überwachungsbaustein MSü3-S



-DALI Für den Einsatz CPS/LPS mit DALI

Beispielnamen:

GLOZ 35-E36C-üS-840

GLOW E, 362mm Durchmesser rund Einbau, Netz/Not 35W LED, EVG, Überwachungsbaustein SET010, Lichtfarbe 840, Farbe RAL 9016

GLOZ 23/4-E36C-DALI-BWM

GLOW E, 362mm Durchmesser rund Einbau, Netz 23W/ Not 4W LED, DALI, Bewegungsmelder, Lichtfarbe 830, Farbe RAL 9016

Abstandstabellen und weitere technische Daten am Ende des Kataloges.

Kombileuchten mit Einzelbatterie (mit separatem Notkreis)

Typenbezeichnung	Allgemeinkreis								Notkreis								
	Treiber		Version		Lichtfarbe (Standard 830)		Leistung	Strom		Überwachung				Leistung	Lichtstrom	Anschlussleistung	
	EVG	-DALI	-BWM	-PRM	830	-840		AC	DC	-Aü	-Bus	-DAL	-WLC				
Leuchten mit zusätzlichen Not-LED 2W / 3h					(3000K)	(4000K)	W	mA	mA	-Aü	-Bus	-DAL	-WLC		W	lm	VA
GLOE 17/2-3-EP36C	*	*	*	*	2150lm	2150lm	17	68	-	*	*	*	*		2	240	8
GLOE 23/2-3-EP36C	*	*	*	*	2860lm	2860lm	23	91	-	*	*	*	*		2	240	8
GLOE 35/2-3-EP36C	*	*	*	*	4290lm	4290lm	35	137	-	*	*	*	*		2	240	8
GLOE 40/2-3-EP36C	*	*	*	*	5000lm	5000lm	40	173	-	*	*	*	*		2	240	8

Typenbezeichnung	Allgemeinkreis								Notkreis								
	Treiber		Version		Lichtfarbe (Standard 830)		Leistung	Strom		Überwachung				Leistung	Lichtstrom	Anschlussleistung	
	EVG	-DALI	-BWM	-PRM	830	-840		AC	DC	-Aü	-Bus	-DAL	-WLC				
Leuchten mit zusätzlichen Not-LED 2W / 8h					(3000K)	(4000K)	W	mA	mA	-Aü	-Bus	-DAL	-WLC		W	lm	VA
GLOE 17/2-8-EP36C	*	*	*	*	2150lm	2150lm	17	68	-	*	*	*	*		2	240	8
GLOE 23/2-8-EP36C	*	*	*	*	2860lm	2860lm	23	91	-	*	*	*	*		2	240	8
GLOE 35/2-8-EP36C	*	*	*	*	4290lm	4290lm	35	137	-	*	*	*	*		2	240	8
GLOE 40/2-8-EP36C	*	*	*	*	5000lm	5000lm	40	173	-	*	*	*	*		2	240	8

Typenbezeichnung	Allgemeinkreis								Notkreis								
	Treiber		Version		Lichtfarbe (Standard 830)		Leistung	Strom		Überwachung				Leistung	Lichtstrom	Anschlussleistung	
	EVG	-DALI	-BWM	-PRM	830	-840		AC	DC	-Aü	-Bus	-DAL	-WLC				
Leuchten mit zusätzlichen Not-LED 3W / 3h					(3000K)	(4000K)	W	mA	mA	-Aü	-Bus	-DAL	-WLC		W	lm	VA
GLOE 17/3-3-EP36C	*	*	*	*	2150lm	2150lm	17	68	-	*	*	*	*		3	360	10
GLOE 23/3-3-EP36C	*	*	*	*	2860lm	2860lm	23	91	-	*	*	*	*		3	360	10
GLOE 35/3-3-EP36C	*	*	*	*	4290lm	4290lm	35	137	-	*	*	*	*		3	360	10
GLOE 40/3-3-EP36C	*	*	*	*	5000lm	5000lm	40	173	-	*	*	*	*		3	360	10

Typenbezeichnung	Allgemeinkreis								Notkreis								
	Treiber		Version		Lichtfarbe (Standard 830)		Leistung	Strom		Überwachung				Leistung	Lichtstrom	Anschlussleistung	
	EVG	-DALI	-BWM	-PRM	830	-840		AC	DC	-Aü	-Bus	-DAL	-WLC				
Leuchten mit zusätzlichen Not-LED 3W / 8h					(3000K)	(4000K)	W	mA	mA	-Aü	-Bus	-DAL	-WLC		W	lm	VA
GLOE 17/3-8-EP36C	*	*	*	*	2150lm	2150lm	17	68	-	*	*	*	*		3	360	10
GLOE 23/3-8-EP36C	*	*	*	*	2860lm	2860lm	23	91	-	*	*	*	*		3	360	10
GLOE 35/3-8-EP36C	*	*	*	*	4290lm	4290lm	35	137	-	*	*	*	*		3	360	10
GLOE 40/3-8-EP36C	*	*	*	*	5000lm	5000lm	40	173	-	*	*	*	*		3	360	10

* = möglich, - = nicht möglich

EVG - Version EIN/AUS

- DALI - Version dimmbar mit DALI Protokoll (werkseitig einstellbares DC-Level von 10-100% möglich)
- BWM - Version ausgestattet mit Bewegungs- und Lichtsensor. Ermöglicht eine Zuschaltung von EVG-Leuchten
- PRM - Version ausgestattet mit Präsenzmelder. Ermöglicht eine Zuschaltung von EVG-Leuchten
- IP44 - Variante mit erhöhtem Schutzgrad IP44

Überwachungsoptionen Notkreis

3h -Aü	Überbrückung 3h automatische Selbstüberwachung	8h -Aü	Überbrückung 8h automatische Selbstüberwachung	3h -Bus	Überbrückung 3h Busbaustein für CT EYE Bus
8h -Bus	Überbrückung 8h Busbaustein für CT EYE Bus	3h -DAL	Überbrückung 3h Busbaustein für DAL VISU	8h -DAL	Überbrückung 8h Busbaustein für DAL VISU
3h -WLC	Überbrückung 3h Busbaustein für Wireless Control	8h -WLC	Überbrückung 8h Busbaustein für Wireless Control		

Beispielnamen:

GLOE 23/2-8-EP36C-Aü-BWM-840

GLOW E, 362mm Durchmesser rund Einbau, Netz 23W/ Not 2W LED, EVG, Überbrückung 8h, Selbstüberwachung, Bewegungsmelder, Lichtfarbe 840, Farbe RAL 9016

GLOE 40/3-3-EP36C-Bus

GLOW E, 362mm Durchmesser rund Einbau, Netz 40W/ Not 3W LED, EVG, Überbrückung 3h, Busüberwachung CT EYE Bus, Lichtfarbe 830, Farbe RAL 9016

Abstandstabellen und weitere technische Daten am Ende des Kataloges.

GLOA/GLOZ/GLOE – WDPF





Wandaufbau, Deckenaufbau, Plaste, flach

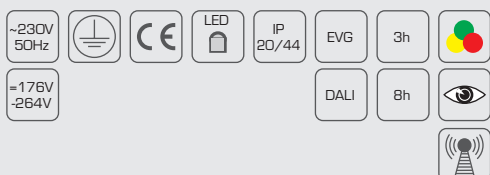

GLOW WDPF

Die Leuchten dienen zur Allgemeinbeleuchtung von öffentlichen Gebäuden und Kommunikationswegen. Die Produkte sind gem. DIN EN 60598-1, DIN EN 60598-2-22, DIN EN 1838 entwickelt, gefertigt und geprüft.



-  Standard WEISS glänzend K14 RAL 9016
-  SCHWARZ matt K06 RAL 9005
-  GRAU matt K09 RAL 9006
-  WEISS Struktur K30 RAL 9016
-  RAL XXXX

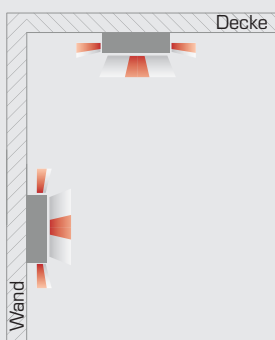

Technische Daten	
Nennspannung	<ul style="list-style-type: none"> ■ Allgemeinkreis: AC 230V +/- 10%; 50-60Hz, DC 176 - 276V (nicht bei Typ GLOA) ■ Notkreis Zentralbatterie: AC 230V +/- 10%; 50-60Hz, DC 176 - 264V ■ Notkreis Einzelbatterie: AC 230V +/- 10%; 50-60Hz
Schutzklasse	I
Schutzart	IP20 / IP44
Energieklasse	A+
Umgebungstemperatur ta	
Allgemeinleuchten GLOA	von -5°C bis +40°C
Kombileuchten für Zentralbatterie GLOZ	von -5°C bis +40°C
Kombileuchten für Einzelbatterie GLOE	von +5°C bis +40°C
Gewicht	
Allgemeinleuchten GLOA	1,35 kg
Kombileuchten für Zentralbatterie GLOZ	1,45 kg
Kombileuchten für Einzelbatterie GLOE	1,78 kg
Leuchtenkörper	
Leuchtenkörper aus Stahlblech gekantet und pulverbeschichtet, Farbe nach RAL.	
Leuchtmittel	
LED 2150lm - 5000lm	
Lebensdauer	50.000h L80B10
CRI Ra ≥ 80	
Lichtfarben	
- 830 (3.000K) - Standard	
- 840 (4.000K)	
Diffusor	
OP (Standard)	opaler Diffusor
Montage	
Aufbaumontage für Wand und Decke, die Leuchte ist für Montage auf normal entflammaren Oberflächen geeignet.	
Durchgangsverdrahtung	<ul style="list-style-type: none"> ■ Allgemeinleuchten: 3x max 2,5mm² ■ Kombileuchten für Zentralbatterie: 3x max 2,5mm² ■ Kombileuchten für Einzelbatterie: 4x max 2,5mm² ■ DALI: 5x max 2,5mm²
max. Kabeldurchmesser 13mm	

Allgemeinleuchten

Typenbezeichnung	Allgemeinkreis								
	Treiber		Version		Lichtfarbe (Standard 830)		Leistung	Strom	
	EVG	-DALI	-BWM	-PRM	830	-840	W	AC	DC
					(3000K)	(4000K)		mA	mA
GLOA 17-WDPF32C	*	*	*	*	2150lm	2150lm	17	68	-
GLOA 23-WDPF32C	*	*	*	*	2860lm	2860lm	23	91	-
GLOA 35-WDPF32C	*	*	*	*	4290lm	4290lm	35	137	-
GLOA 40-WDPF32C	*	*	*	*	5000lm	5000lm	40	173	-

* = möglich, - = nicht möglich

EVG - Version EIN/AUS

- DALI - Version dimmbar mit DALI Protokoll (werkseitig einstellbares DC-Level von 10-100% möglich)

- BWM - Version ausgestattet mit Bewegungs- und Lichtsensor. Ermöglicht eine Zuschaltung von EVG-Leuchten

- PRM - Version ausgestattet mit Präsenzmelder. Ermöglicht eine Zuschaltung von EVG-Leuchten

- IP44 - Variante mit erhöhtem Schutzgrad IP44

Beispielnamen:

GLOA 17-WDPF32C-840

GLOW WDPF, 325mm Durchmesser rund, 17W LED, EVG, Lichtfarbe 840, Farbe RAL 9016

GLOA 35-WDPF32C-DALI-PRM-RAL9006

GLOW WDPF, 325mm Durchmesser rund, 35W LED, DALI, Präsenzmelder, Lichtfarbe 830, Farbe RAL 9006

Technische Zeichnung:

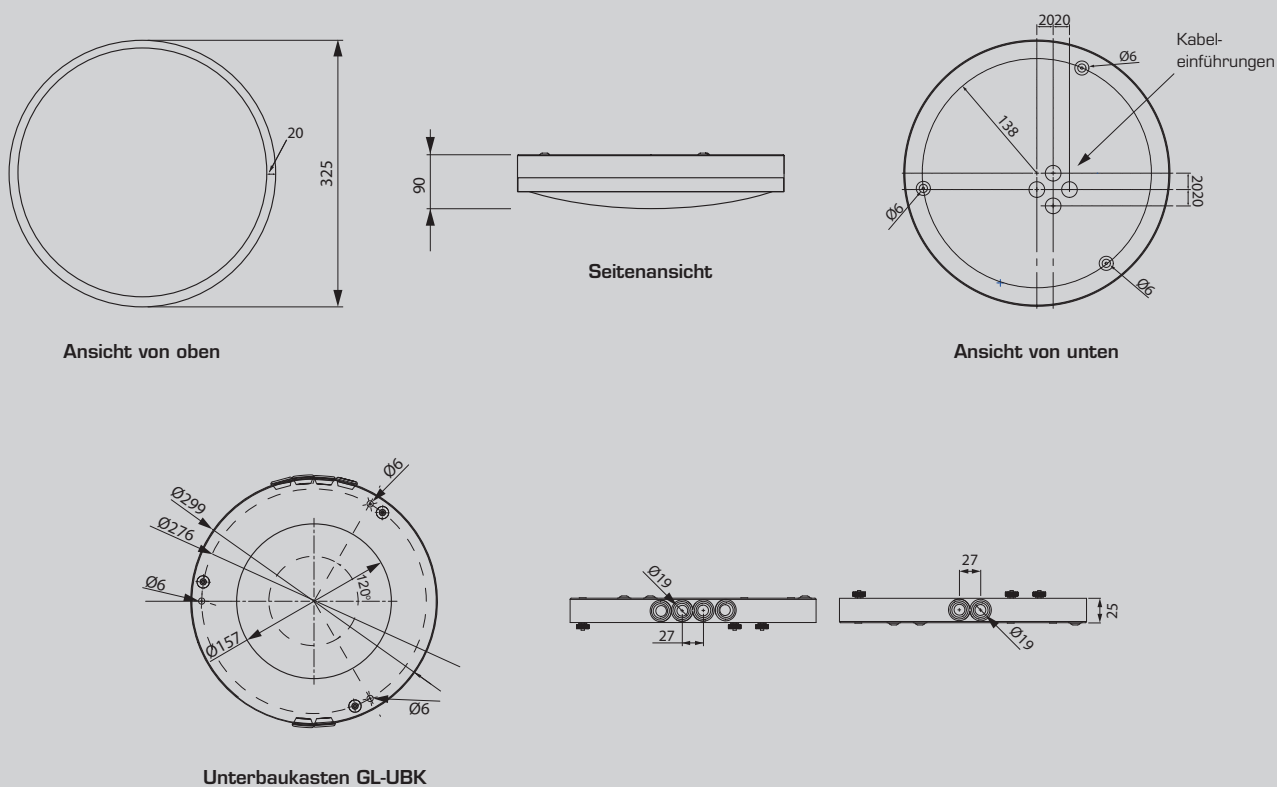

Abstandstabellen und weitere technische Daten am Ende des Kataloges.

Kombileuchten (Systemleuchten mit/ohne separatem Notkreis)

Typenbezeichnung	Allgemeinkreis								Notkreis									
	Treiber		Version		Lichtfarbe (Standard 830)		Leistung	Strom		Überwachung						Leistung	Strom	
	EVG	-DALI	-BWM	-PRM	830	-840		AC	DC	-ü	-üS	-üF	-üR	-üG	-DALI	W	lm	DC
Leuchten mit zusätzlichen Not-LED 2W					(3000K)	(4000K)	W	mA	mA	-ü	-üS	-üF	-üR	-üG	-DALI	W	lm	mA
GLOZ 17/2-WDPF32C	*	*	*	*	2150lm	2150lm	17	68	-	*	*	*	*	*	*	2	240	22
GLOZ 23/2-WDPF32C	*	*	*	*	2860lm	2860lm	23	91	-	*	*	*	*	*	*	2	240	22
GLOZ 35/2-WDPF32C	*	*	*	*	4290lm	4290lm	35	137	-	*	*	*	*	*	*	2	240	22
GLOZ 40/2-WDPF32C	*	*	*	*	5000lm	5000lm	40	173	-	*	*	*	*	*	*	2	240	22
Leuchten mit zusätzlichen Not-LED 4W																		
GLOZ 17/4-WDPF32C	*	*	*	*	2150lm	2150lm	17	68	-	*	*	*	*	*	*	4	480	35
GLOZ 23/4-WDPF32C	*	*	*	*	2860lm	2860lm	23	91	-	*	*	*	*	*	*	4	480	35
GLOZ 35/4-WDPF32C	*	*	*	*	4290lm	4290lm	35	137	-	*	*	*	*	*	*	4	480	35
GLOZ 40/4-WDPF32C	*	*	*	*	5000lm	5000lm	40	173	-	*	*	*	*	*	*	4	480	35
Leuchten mit zusätzlichen Not-LED 6W																		
GLOZ 17/6-WDPF32C	*	*	*	*	2150lm	2150lm	17	68	-	*	*	*	*	*	*	6	720	48
GLOZ 23/6-WDPF32C	*	*	*	*	2860lm	2860lm	23	91	-	*	*	*	*	*	*	6	720	48
GLOZ 35/6-WDPF32C	*	*	*	*	4290lm	4290lm	35	137	-	*	*	*	*	*	*	6	720	48
GLOZ 40/6-WDPF32C	*	*	*	*	5000lm	5000lm	40	173	-	*	*	*	*	*	*	6	720	48
Leuchten mit Notlicht-tauglichem Vorschaltgerät AC/DC																		
GLOZ 23-WDPF32C	*	*	*	*	2860lm	2860lm	23	91	93	*	*	*	*	*	*	23	2860	93
GLOZ 35-WDPF32C	*	*	*	*	4290lm	4290lm	35	137	139	*	*	*	*	*	*	35	4290	139

* = möglich, - = nicht möglich

EVG - Version EIN/AUS

- DALI - Version dimmbar mit DALI Protokoll (werkseitig einstellbares DC-Level von 10-100% möglich)
- BWM - Version ausgestattet mit Bewegungs- und Lichtsensor. Ermöglicht eine Zuschaltung von EVG-Leuchten
- PRM - Version ausgestattet mit Präsenzmelder. Ermöglicht eine Zuschaltung von EVG-Leuchten
- IP44 - Variante mit erhöhtem Schutzgrad IP44

Überwachungsoptionen Notkreis

<input type="checkbox"/>	Für den Einsatz CPS/LPS ohne Überwachung	<input type="checkbox"/> -ü/üS	Für den Einsatz CPS/LPS mit Überwachungsbaustein SET009/SET010	<input type="checkbox"/> -üF	Für den Einsatz CPS/LPS mit Überwachungsbaustein
<input type="checkbox"/> -üR	Für den Einsatz CPS/LPS mit Überwachungsbaustein MU05	<input type="checkbox"/> -üG	Für den Einsatz CPS/LPS mit Überwachungsbaustein MSü3-S	<input type="checkbox"/> -DALI	Für den Einsatz CPS/LPS mit DALI

Beispielnamen:

GLOZ 35-WDPF32C-üS-840

GLOW WDPF, 325mm Durchmesser rund Einbau, Netz/Not 35W LED, EVG, Überwachungsbaustein SET010, Lichtfarbe 840, Farbe RAL 9016

GLOZ 23/4-WDPF32C-DALI-BWM

GLOW WDPF, 325mm Durchmesser rund Einbau, Netz 23W/ Not 4W LED, DALI, Bewegungsmelder, Lichtfarbe 830, Farbe RAL 9016

Abstandstabellen und weitere technische Daten am Ende des Kataloges.

Kombileuchten mit Einzelbatterie (mit separatem Notkreis)

Typenbezeichnung	Allgemeinkreis								Notkreis								
	Treiber		Version		Lichtfarbe (Standard 830)		Leistung	Strom		Überwachung				Leistung	Lichtstrom	Anschlussleistung	
	EVG	-DALI	-BWM	-PRM	830	-840		AC	DC	-Aü	-Bus	-DAL	-WLC				
Leuchten mit zusätzlichen Not-LED 2W / 3h					(3000K)	(4000K)	W	mA	mA	-Aü	-Bus	-DAL	-WLC		W	lm	VA
GLOE 17/2-3-WDPF32C	*	*	*	*	2150lm	2150lm	17	68	-	*	*	*	*		2	240	8
GLOE 23/2-3-WDPF32C	*	*	*	*	2860lm	2860lm	23	91	-	*	*	*	*		2	240	8
GLOE 35/2-3-WDPF32C	*	*	*	*	4290lm	4290lm	35	137	-	*	*	*	*		2	240	8
GLOE 40/2-3-WDPF32C	*	*	*	*	5000lm	5000lm	40	173	-	*	*	*	*		2	240	8

Typenbezeichnung	Allgemeinkreis								Notkreis								
	Treiber		Version		Lichtfarbe (Standard 830)		Leistung	Strom		Überwachung				Leistung	Lichtstrom	Anschlussleistung	
	EVG	-DALI	-BWM	-PRM	830	-840		AC	DC	-Aü	-Bus	-DAL	-WLC				
Leuchten mit zusätzlichen Not-LED 2W / 8h					(3000K)	(4000K)	W	mA	mA	-Aü	-Bus	-DAL	-WLC		W	lm	VA
GLOE 17/2-8-WDPF32C	*	*	*	*	2150lm	2150lm	17	68	-	*	*	*	*		2	240	8
GLOE 23/2-8-WDPF32C	*	*	*	*	2860lm	2860lm	23	91	-	*	*	*	*		2	240	8
GLOE 35/2-8-WDPF32C	*	*	*	*	4290lm	4290lm	35	137	-	*	*	*	*		2	240	8
GLOE 40/2-8-WDPF32C	*	*	*	*	5000lm	5000lm	40	173	-	*	*	*	*		2	240	8

Typenbezeichnung	Allgemeinkreis								Notkreis								
	Treiber		Version		Lichtfarbe (Standard 830)		Leistung	Strom		Überwachung				Leistung	Lichtstrom	Anschlussleistung	
	EVG	-DALI	-BWM	-PRM	830	-840		AC	DC	-Aü	-Bus	-DAL	-WLC				
Leuchten mit zusätzlichen Not-LED 3W / 3h					(3000K)	(4000K)	W	mA	mA	-Aü	-Bus	-DAL	-WLC		W	lm	VA
GLOE 17/3-3-WDPF32C	*	*	*	*	2150lm	2150lm	17	68	-	*	*	*	*		3	360	10
GLOE 23/3-3-WDPF32C	*	*	*	*	2860lm	2860lm	23	91	-	*	*	*	*		3	360	10
GLOE 35/3-3-WDPF32C	*	*	*	*	4290lm	4290lm	35	137	-	*	*	*	*		3	360	10
GLOE 40/3-3-WDPF32C	*	*	*	*	5000lm	5000lm	40	173	-	*	*	*	*		3	360	10

Typenbezeichnung	Allgemeinkreis								Notkreis								
	Treiber		Version		Lichtfarbe (Standard 830)		Leistung	Strom		Überwachung				Leistung	Lichtstrom	Anschlussleistung	
	EVG	-DALI	-BWM	-PRM	830	-840		AC	DC	-Aü	-Bus	-DAL	-WLC				
Leuchten mit zusätzlichen Not-LED 3W / 8h					(3000K)	(4000K)	W	mA	mA	-Aü	-Bus	-DAL	-WLC		W	lm	VA
GLOE 17/3-8-WDPF32C	*	*	*	*	2150lm	2150lm	17	68	-	*	*	*	*		3	360	10
GLOE 23/3-8-WDPF32C	*	*	*	*	2860lm	2860lm	23	91	-	*	*	*	*		3	360	10
GLOE 35/3-8-WDPF32C	*	*	*	*	4290lm	4290lm	35	137	-	*	*	*	*		3	360	10
GLOE 40/3-8-WDPF32C	*	*	*	*	5000lm	5000lm	40	173	-	*	*	*	*		3	360	10

* = möglich, - = nicht möglich

EVG - Version EIN/AUS

- DALI - Version dimmbar mit DALI Protokoll (werkseitig einstellbares DC-Level von 10-100% möglich)
- BWM - Version ausgestattet mit Bewegungs- und Lichtsensor. Ermöglicht eine Zuschaltung von EVG-Leuchten
- PRM - Version ausgestattet mit Präsenzmelder. Ermöglicht eine Zuschaltung von EVG-Leuchten
- IP44 - Variante mit erhöhtem Schutzgrad IP44

Überwachungsoptionen Notkreis

	Überbrückung 3h automatische Selbstüberwachung		Überbrückung 8h automatische Selbstüberwachung		Überbrückung 3h Busbaustein für CT EYE Bus
	Überbrückung 8h Busbaustein für CT EYE Bus		Überbrückung 3h Busbaustein für DAL VISU		Überbrückung 8h Busbaustein für DAL VISU
	Überbrückung 3h Busbaustein für Wireless Control		Überbrückung 8h Busbaustein für Wireless Control		

Beispielnamen:

GLOE 23/2-8-WDPF32C-Aü-BWM-840

GLOW WDPF, 325mm Durchmesser rund Einbau, Netz 23W/ Not 2W LED, EVG, Überbrückung 8h, Selbstüberwachung, Bewegungsmelder, Lichtfarbe 840, Farbe RAL 9016

GLOE 40/3-3-WDPF32C-Bus

GLOW WDPF, 325mm Durchmesser rund Einbau, Netz 40W/ Not 3W LED, EVG, Überbrückung 3h, Busüberwachung CT EYE Bus, Lichtfarbe 830, Farbe RAL 9016

Abstandstabellen und weitere technische Daten am Ende des Kataloges.

GLOA/GLOZ/GLOE – EPF





Einbaumontage, Plaste, flach

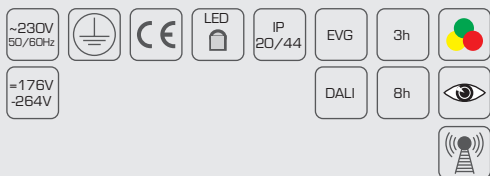

GLOW EPF

Die Leuchten dienen zur Allgemeinbeleuchtung von öffentlichen Gebäuden und Kommunikationswegen. Die Produkte sind gem. DIN EN 60598-1, DIN EN 60598-2-22, DIN EN 1838 entwickelt, gefertigt und geprüft.



-  Standard WEISS glänzend K14 RAL 9016
-  SCHWARZ matt K06 RAL 9005
-  GRAU matt K09 RAL 9006
-  WEISS Struktur K30 RAL 9016
-  RAL XXXX

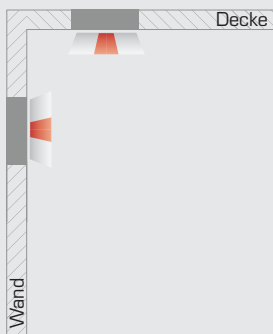

Technische Daten	
Nennspannung	<ul style="list-style-type: none"> ■ Allgemeinkreis: AC 230V +/- 10%; 50-60Hz, DC 176 - 276V (nicht bei Typ GLOA) ■ Notkreis Zentralbatterie: AC 230V +/- 10%; 50-60Hz, DC 176 - 264V ■ Notkreis Einzelbatterie: AC 230V +/- 10%; 50-60Hz
Schutzklasse	I
Schutzart	IP20 / IP44
Energieklasse	A+
Umgebungstemperatur t_a	
Allgemeinleuchten GLOA	von -5°C bis +40°C
Kombileuchten für Zentralbatterie GLOZ	von -5°C bis +40°C
Kombileuchten für Einzelbatterie GLOE	von +5°C bis +40°C
Gewicht	
Allgemeinleuchten GLOA	3,07 kg
Kombileuchten für Zentralbatterie GLOZ	3,17 kg
Kombileuchten für Einzelbatterie GLOE	3,50 kg
Leuchtenkörper	
Leuchtenkörper aus Stahlblech gekantet und pulverbeschichtet, Farbe nach RAL.	
Leuchtmittel	
LED 2150lm - 5000lm	
Lebensdauer	50.000h L80B10
CRI Ra≥80	
Lichtfarben	
- 830 (3.000K) - Standard	
- 840 (4.000K)	
Diffusor	
OP (Standard)	opaler Diffusor
Montage	
Einbaumontage für Wand und Decke, die Leuchte ist für Montage auf normal entflammaren Oberflächen geeignet.	
Durchgangsverdrahtung	<ul style="list-style-type: none"> ■ Allgemeinleuchten: 3x max 2,5mm² ■ Kombileuchten für Zentralbatterie: 3x max 2,5mm² ■ Kombileuchten für Einzelbatterie: 4x max 2,5mm² ■ DALI: 5x max 2,5mm²
max. Kabeldurchmesser 13mm	

Allgemeinleuchten

Typenbezeichnung	Allgemeinkreis								
	Treiber		Version		Lichtfarbe (Standard 830)		Leistung	Strom	
	EVG	-DALI	-BWM	-PRM	830	-840	W	AC	DC
					(3000K)	(4000K)		mA	mA
GLOA 17-EPF36C	*	*	*	*	2150lm	2150lm	17	68	-
GLOA 23-EPF36C	*	*	*	*	2860lm	2860lm	23	91	-
GLOA 35-EPF36C	*	*	*	*	4290lm	4290lm	35	137	-
GLOA 40-EPF36C	*	*	*	*	5000lm	5000lm	40	173	-

* = möglich, - = nicht möglich

EVG - Version EIN/AUS

- DALI - Version dimmbar mit DALI Protokoll (werkseitig einstellbares DC-Level von 10-100% möglich)

- BWM - Version ausgestattet mit Bewegungs- und Lichtsensor. Ermöglicht eine Zuschaltung von EVG-Leuchten

- PRM - Version ausgestattet mit Präsenzmelder. Ermöglicht eine Zuschaltung von EVG-Leuchten

- IP44 - Variante mit erhöhtem Schutzgrad IP44

Beispielnamen:

GLOA 17-EPF36C-840

GLOW EPF, 362mm Durchmesser rund Einbau, 17W LED, EVG, Lichtfarbe 840, Farbe RAL 9016

GLOA 35-EPF36C-DALI-PRM-RAL9006

GLOW EPF, 362mm Durchmesser rund Einbau, 35W LED, DALI, Präsenzmelder, Lichtfarbe 830, Farbe RAL 9006

Technische Zeichnung:

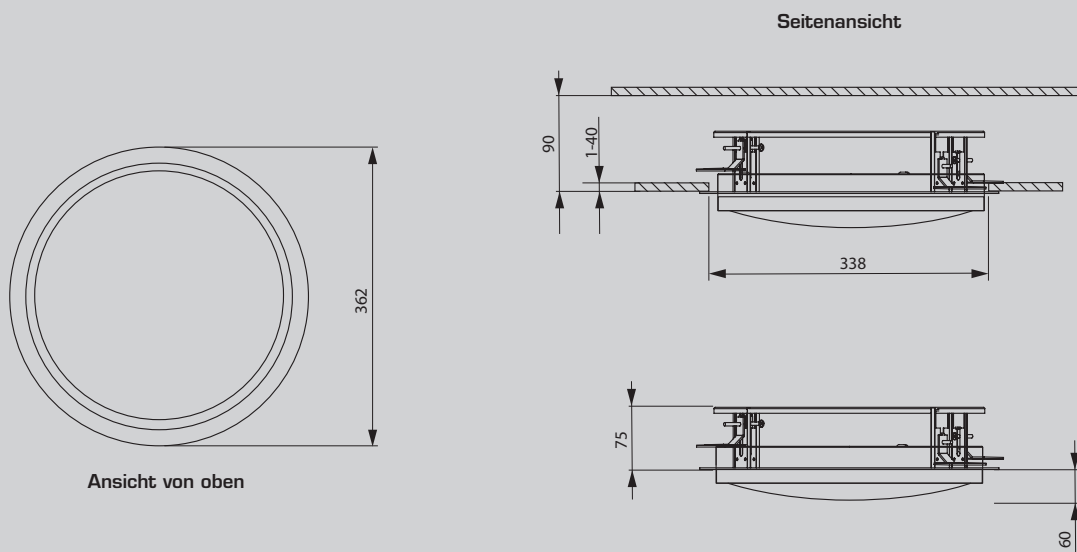

Abstandstabellen und weitere technische Daten am Ende des Kataloges.

Kombileuchten (Systemleuchten mit/ohne separatem Notkreis)

Typenbezeichnung	Allgemeinkreis									Notkreis								
	Treiber		Version		Lichtfarbe (Standard 830)		Leistung	Strom		Überwachung					Leistung	Strom		
	EVG	-DALI	-BWM	-PRM	830	-840		AC	DC	-ü	-üS	-üF	-üR	-üG	-DALI	W	lm	DC
Leuchten mit zusätzlichen Not-LED 2W					(3000K)	(4000K)	W	mA	mA	-	*	*	*	*	*	W	lm	mA
GLOZ 17/2-EPF36C	*	*	*	*	2150lm	2150lm	17	68	-	*	*	*	*	*	*	2	240	22
GLOZ 23/2-EPF36C	*	*	*	*	2860lm	2860lm	23	91	-	*	*	*	*	*	*	2	240	22
GLOZ 35/2-EPF36C	*	*	*	*	4290lm	4290lm	35	137	-	*	*	*	*	*	*	2	240	22
GLOZ 40/2-EPF36C	*	*	*	*	5000lm	5000lm	40	173	-	*	*	*	*	*	*	2	240	22
Leuchten mit zusätzlichen Not-LED 4W																		
GLOZ 17/4-EPF36C	*	*	*	*	2150lm	2150lm	17	68	-	*	*	*	*	*	*	4	480	35
GLOZ 23/4-EPF36C	*	*	*	*	2860lm	2860lm	23	91	-	*	*	*	*	*	*	4	480	35
GLOZ 35/4-EPF36C	*	*	*	*	4290lm	4290lm	35	137	-	*	*	*	*	*	*	4	480	35
GLOZ 40/4-EPF36C	*	*	*	*	5000lm	5000lm	40	173	-	*	*	*	*	*	*	4	480	35
Leuchten mit zusätzlichen Not-LED 6W																		
GLOZ 17/6-EPF36C	*	*	*	*	2150lm	2150lm	17	68	-	*	*	*	*	*	*	6	720	48
GLOZ 23/6-EPF36C	*	*	*	*	2860lm	2860lm	23	91	-	*	*	*	*	*	*	6	720	48
GLOZ 35/6-EPF36C	*	*	*	*	4290lm	4290lm	35	137	-	*	*	*	*	*	*	6	720	48
GLOZ 40/6-EPF36C	*	*	*	*	5000lm	5000lm	40	173	-	*	*	*	*	*	*	6	720	48
Leuchten mit Notlicht-tauglichem Vorschaltgerät AC/DC																		
GLOZ 23-EPF36C	*	*	*	*	2860lm	2860lm	23	91	93	*	*	*	*	*	*	23	2860	93
GLOZ 35-EPF36C	*	*	*	*	4290lm	4290lm	35	137	139	*	*	*	*	*	*	35	4290	139

* = möglich, - = nicht möglich

EVG - Version EIN/AUS

- DALI - Version dimmbar mit DALI Protokoll (werkseitig einstellbares DC-Level von 10-100% möglich)
- BWM - Version ausgestattet mit Bewegungs- und Lichtsensor. Ermöglicht eine Zuschaltung von EVG-Leuchten
- PRM - Version ausgestattet mit Präsenzmelder. Ermöglicht eine Zuschaltung von EVG-Leuchten
- IP44 - Variante mit erhöhtem Schutzgrad IP44

Überwachungsoptionen Notkreis

<input type="checkbox"/>	Für den Einsatz CPS/LPS ohne Überwachung	<input type="checkbox"/> -ü/üS	Für den Einsatz CPS/LPS mit Überwachungsbaustein SET009/SET010	<input type="checkbox"/> -üF	Für den Einsatz CPS/LPS mit Überwachungsbaustein
<input type="checkbox"/> -üR	Für den Einsatz CPS/LPS mit Überwachungsbaustein MU05	<input type="checkbox"/> -üG	Für den Einsatz CPS/LPS mit Überwachungsbaustein MSü3-S	<input type="checkbox"/> -DALI	Für den Einsatz CPS/LPS mit DALI

Beispielnamen:

GLOZ 35-EPF36C-üS-840

GLOW EPF, 362mm Durchmesser rund Einbau, Netz/Not 35W LED, EVG, Überwachungsbaustein SET010, Lichtfarbe 840, Farbe RAL 9016

GLOZ 23/4-EPF36C-DALI-BWM

GLOW EPF, 362mm Durchmesser rund Einbau, Netz/Not 4W LED, DALI, Bewegungsmelder, Lichtfarbe 830, Farbe RAL 9016

Abstandstabellen und weitere technische Daten am Ende des Kataloges.

Kombileuchten mit Einzelbatterie (mit separatem Notkreis)

Typenbezeichnung	Allgemeinkreis									Notkreis							
	Treiber		Version		Lichtfarbe (Standard 830)		Leistung	Strom		Überwachung				Leistung	Lichtstrom	Anschlussleistung	
	EVG	-DALI	-BWM	-PRM	830	-840		AC	DC	-Aü	-Bus	-DAL	-WLC				
Leuchten mit zusätzlichen Not-LED 2W / 3h					(3000K)	(4000K)	W	mA	mA	-Aü	-Bus	-DAL	-WLC		W	lm	VA
GLOE 17/2-3-EPF36C	*	*	*	*	2150lm	2150lm	17	68	-	*	*	*	*		2	240	8
GLOE 23/2-3-EPF36C	*	*	*	*	2860lm	2860lm	23	91	-	*	*	*	*		2	240	8
GLOE 35/2-3-EPF36C	*	*	*	*	4290lm	4290lm	35	137	-	*	*	*	*		2	240	8
GLOE 40/2-3-EPF36C	*	*	*	*	5000lm	5000lm	40	173	-	*	*	*	*		2	240	8

Typenbezeichnung	Allgemeinkreis									Notkreis							
	Treiber		Version		Lichtfarbe (Standard 830)		Leistung	Strom		Überwachung				Leistung	Lichtstrom	Anschlussleistung	
	EVG	-DALI	-BWM	-PRM	830	-840		AC	DC	-Aü	-Bus	-DAL	-WLC				
Leuchten mit zusätzlichen Not-LED 2W / 8h					(3000K)	(4000K)	W	mA	mA	-Aü	-Bus	-DAL	-WLC		W	lm	VA
GLOE 17/2-8-EPF36C	*	*	*	*	2150lm	2150lm	17	68	-	*	*	*	*		2	240	8
GLOE 23/2-8-EPF36C	*	*	*	*	2860lm	2860lm	23	91	-	*	*	*	*		2	240	8
GLOE 35/2-8-EPF36C	*	*	*	*	4290lm	4290lm	35	137	-	*	*	*	*		2	240	8
GLOE 40/2-8-EPF36C	*	*	*	*	5000lm	5000lm	40	173	-	*	*	*	*		2	240	8

Typenbezeichnung	Allgemeinkreis									Notkreis							
	Treiber		Version		Lichtfarbe (Standard 830)		Leistung	Strom		Überwachung				Leistung	Lichtstrom	Anschlussleistung	
	EVG	-DALI	-BWM	-PRM	830	-840		AC	DC	-Aü	-Bus	-DAL	-WLC				
Leuchten mit zusätzlichen Not-LED 3W / 3h					(3000K)	(4000K)	W	mA	mA	-Aü	-Bus	-DAL	-WLC		W	lm	VA
GLOE 17/3-3-EPF36C	*	*	*	*	2150lm	2150lm	17	68	-	*	*	*	*		3	360	10
GLOE 23/3-3-EPF36C	*	*	*	*	2860lm	2860lm	23	91	-	*	*	*	*		3	360	10
GLOE 35/3-3-EPF36C	*	*	*	*	4290lm	4290lm	35	137	-	*	*	*	*		3	360	10
GLOE 40/3-3-EPF36C	*	*	*	*	5000lm	5000lm	40	173	-	*	*	*	*		3	360	10

Typenbezeichnung	Allgemeinkreis									Notkreis							
	Treiber		Version		Lichtfarbe (Standard 830)		Leistung	Strom		Überwachung				Leistung	Lichtstrom	Anschlussleistung	
	EVG	-DALI	-BWM	-PRM	830	-840		AC	DC	-Aü	-Bus	-DAL	-WLC				
Leuchten mit zusätzlichen Not-LED 3W / 8h					(3000K)	(4000K)	W	mA	mA	-Aü	-Bus	-DAL	-WLC		W	lm	VA
GLOE 17/3-8-EPF36C	*	*	*	*	2150lm	2150lm	17	68	-	*	*	*	*		3	360	10
GLOE 23/3-8-EPF36C	*	*	*	*	2860lm	2860lm	23	91	-	*	*	*	*		3	360	10
GLOE 35/3-8-EPF36C	*	*	*	*	4290lm	4290lm	35	137	-	*	*	*	*		3	360	10
GLOE 40/3-8-EPF36C	*	*	*	*	5000lm	5000lm	40	173	-	*	*	*	*		3	360	10

* = möglich, - = nicht möglich

EVG - Version EIN/AUS

- DALI - Version dimmbar mit DALI Protokoll (werkseitig einstellbares DC-Level von 10-100% möglich)
- BWM - Version ausgestattet mit Bewegungs- und Lichtsensor. Ermöglicht eine Zuschaltung von EVG-Leuchten
- PRM - Version ausgestattet mit Präsenzmelder. Ermöglicht eine Zuschaltung von EVG-Leuchten
- IP44 - Variante mit erhöhtem Schutzgrad IP44

Überwachungsoptionen Notkreis

3h -Aü	Überbrückung 3h automatische Selbstüberwachung	8h -Aü	Überbrückung 8h automatische Selbstüberwachung	3h -Bus	Überbrückung 3h Busbaustein für CT EYE Bus
8h -Bus	Überbrückung 8h Busbaustein für CT EYE Bus	3h -DAL	Überbrückung 3h Busbaustein für DAL VISU	8h -DAL	Überbrückung 8h Busbaustein für DAL VISU
3h -WLC	Überbrückung 3h Busbaustein für Wireless Control	8h -WLC	Überbrückung 8h Busbaustein für Wireless Control		

Beispielnamen:

GLOE 23/2-8-EPF36C-Aü-BWM-840

GLOW EPF, 362mm Durchmesser rund Einbau, Netz 23W/ Not 2W LED, EVG, Überbrückung 8h, Selbstüberwachung, Bewegungsmelder, Lichtfarbe 840, Farbe RAL 9016

GLOE 40/3-3-EPF36C-Bus

GLOW EPF, 362mm Durchmesser rund Einbau, Netz 40W/ Not 3W LED, EVG, Überbrückung 3h, Busüberwachung CT EYE Bus, Lichtfarbe 830, Farbe RAL 9016

Abstandstabellen und weitere technische Daten am Ende des Kataloges.

GLOA/GLOZ/GLOE – WD-IP65





Wandaufbau, Deckenaufbau, IP65



GLOW WD-IP65

Die Leuchten dienen zur Allgemeinbeleuchtung von öffentlichen Gebäuden und Kommunikationswegen. Die Produkte sind gem. DIN EN 60598-1, DIN EN 60598-2-22, DIN EN 1838 entwickelt, gefertigt und geprüft.



-  Standard WEISS glänzend K14 RAL 9016
-  SCHWARZ matt K06 RAL 9005
-  GRAU matt K09 RAL 9006
-  WEISS Struktur K30 RAL 9016
-  RAL XXXX

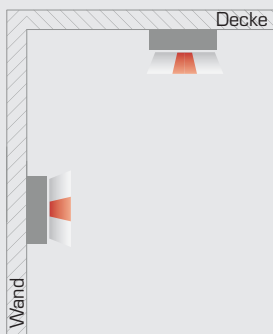

Technische Daten	
Nennspannung	<ul style="list-style-type: none"> ■ Allgemeinkreis: AC 230V +/- 10%; 50-60Hz, DC 176 - 276V (nicht bei Typ GLOA) ■ Notkreis Zentralbatterie: AC 230V +/- 10%; 50-60Hz, DC 176 - 264V ■ Notkreis Einzelbatterie: AC 230V +/- 10%; 50-60Hz
Schutzklasse	I
Schutzart	IP65
Energieklasse	A+
Umgebungstemperatur t_a	
Allgemeinleuchten GLOA	von -20°C bis +40°C
Kombileuchten für Zentralbatterie GLOZ	von -20°C bis +40°C
Kombileuchten für Einzelbatterie GLOE	von -5°C bis +40°C von -20°C bis +40°C mit Heizung (-HZ)
Gewicht	
Allgemeinleuchten GLOA	2,25 kg
Kombileuchten für Zentralbatterie GLOZ	2,35 kg
Kombileuchten für Einzelbatterie GLOE	2,68 kg
Leuchtenkörper	
Leuchtenkörper aus Stahlblech gekantet und pulverbeschichtet, Farbe nach RAL.	
Leuchtmittel	
LED 2150lm - 5000lm	
Lebensdauer	50.000h L80B10
CRI Ra≥80	
Lichtfarben	
- 830 (3.000K) - Standard	
- 840 (4.000K)	
Diffusor	
OP (Standard)	opaler Diffusor
Montage	
Aufbaumontage für Wand und Decke, die Leuchte ist für Montage auf normal entflammaren Oberflächen geeignet.	
Durchgangsverdrahtung	<ul style="list-style-type: none"> ■ Allgemeinleuchten: 3x max 2,5mm² ■ Kombileuchten für Zentralbatterie: 3x max 2,5mm² ■ Kombileuchten für Einzelbatterie: 4x max 2,5mm² ■ DALI: 5x max 2,5mm²
max. Kabeldurchmesser 13mm	

Allgemeinleuchten

Typenbezeichnung	Allgemeinkreis								
	Treiber		Version		Lichtfarbe (Standard 830)		Leistung	Strom	
	EVG	-DALI	-BWM	-PRM	830	-840	W	AC	DC
					(3000K)	(4000K)		mA	mA
GLOA 17-WD32C-IP65	*	*	*	*	2150lm	2150lm	17	68	-
GLOA 23-WD32C-IP65	*	*	*	*	2860lm	2860lm	23	91	-
GLOA 35-WD32C-IP65	*	*	*	*	4290lm	4290lm	35	137	-
GLOA 40-WD32C-IP65	*	*	*	*	5000lm	5000lm	40	173	-

* = möglich, - = nicht möglich

EVG - Version EIN/AUS

- DALI - Version dimmbar mit DALI Protokoll (werkseitig einstellbares DC-Level von 10-100% möglich)

- BWM - Version ausgestattet mit Bewegungs- und Lichtsensor. Ermöglicht eine Zuschaltung von EVG-Leuchten

- PRM - Version ausgestattet mit Präsenzmelder. Ermöglicht eine Zuschaltung von EVG-Leuchten

Beispielnamen:

GLOA 17-WD32C-IP65-840

GLOW WD-IP65, 325mm Durchmesser rund, 17W LED, EVG, Lichtfarbe 840, Farbe RAL 9016

GLOA 35-WD32C-IP65-DALI-PRM-RAL9006

GLOW WD-IP65, 325mm Durchmesser rund, 35W LED, DALI, Präsenzmelder, Lichtfarbe 830, Farbe RAL 9006

Technische Zeichnung:

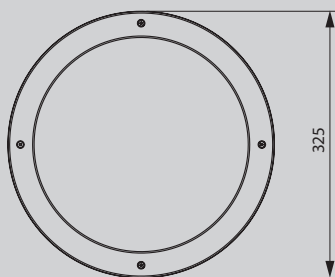

Ansicht von oben

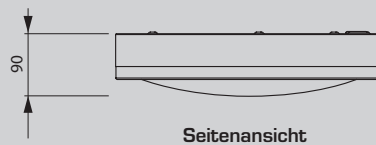

Seitenansicht

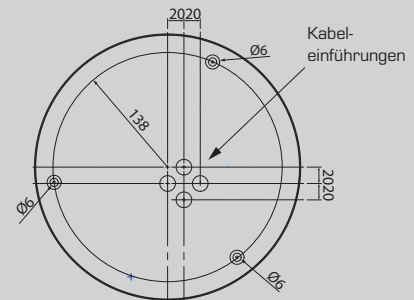

Ansicht von unten

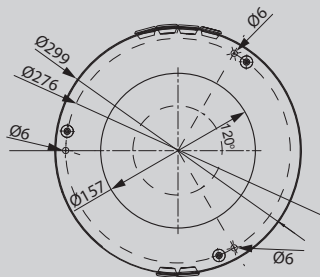

Unterbaukasten GL-UBK

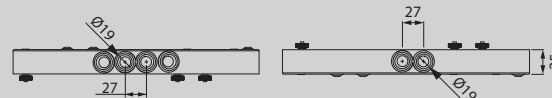

AX-Gehäuse



■ -AX20 / -AX65

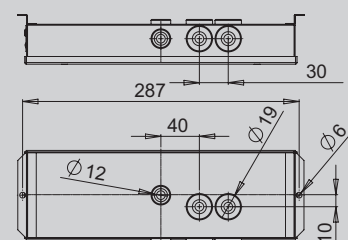
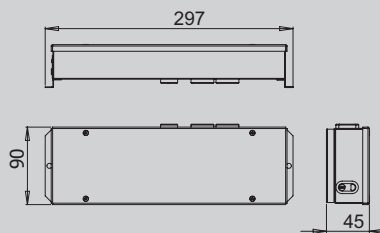

Abstandstabellen und weitere technische Daten am Ende des Kataloges.

Kombileuchten (Systemleuchten mit/ohne separatem Notkreis)

Typenbezeichnung	Allgemeinkreis									Notkreis									
	Treiber		Version		Lichtfarbe (Standard 830)		Leistung	Strom		Überwachung						Leistung	Strom		
	EVG	-DALI	-BWM	-PRM	830	-840		AC	DC	-ü	-üS	-üF	-üR	-üG	-DALI	W	lm	DC	
Leuchten mit zusätzlichen Not-LED 2W					(3000K)	(4000K)	W	mA	mA										
GLOZ 17/2-WD32C-IP65	*	*	*	*	2150lm	2150lm	17	68	-	*	*	*	*	*	*	2	240	22	
GLOZ 23/2-WD32C-IP65	*	*	*	*	2860lm	2860lm	23	91	-	*	*	*	*	*	*	2	240	22	
GLOZ 35/2-WD32C-IP65	*	*	*	*	4290lm	4290lm	35	137	-	*	*	*	*	*	*	2	240	22	
GLOZ 40/2-WD32C-IP65	*	*	*	*	5000lm	5000lm	40	173	-	*	*	*	*	*	*	2	240	22	
Leuchten mit zusätzlichen Not-LED 4W																			
GLOZ 17/4-WD32C-IP65	*	*	*	*	2150lm	2150lm	17	68	-	*	*	*	*	*	*	4	480	35	
GLOZ 23/4-WD32C-IP65	*	*	*	*	2860lm	2860lm	23	91	-	*	*	*	*	*	*	4	480	35	
GLOZ 35/4-WD32C-IP65	*	*	*	*	4290lm	4290lm	35	137	-	*	*	*	*	*	*	4	480	35	
GLOZ 40/4-WD32C-IP65	*	*	*	*	5000lm	5000lm	40	173	-	*	*	*	*	*	*	4	480	35	
Leuchten mit zusätzlichen Not-LED 6W																			
GLOZ 17/6-WD32C-IP65	*	*	*	*	2150lm	2150lm	17	68	-	*	*	*	*	*	*	6	720	48	
GLOZ 23/6-WD32C-IP65	*	*	*	*	2860lm	2860lm	23	91	-	*	*	*	*	*	*	6	720	48	
GLOZ 35/6-WD32C-IP65	*	*	*	*	4290lm	4290lm	35	137	-	*	*	*	*	*	*	6	720	48	
GLOZ 40/6-WD32C-IP65	*	*	*	*	5000lm	5000lm	40	173	-	*	*	*	*	*	*	6	720	48	
Leuchten mit Notlicht-tauglichem Vorschaltgerät AC/DC																			
GLOZ 23-WD32C-IP65	*	*	*	*	2860lm	2860lm	23	91	93	*	*	*	*	*	*	23	2860	93	
GLOZ 35-WD32C-IP65	*	*	*	*	4290lm	4290lm	35	137	139	*	*	*	*	*	*	35	4290	139	

* = möglich, - = nicht möglich

EVG - Version EIN/AUS

- DALI - Version dimmbar mit DALI Protokoll (werkseitig einstellbares DC-Level von 10-100% möglich)
- BWM - Version ausgestattet mit Bewegungs- und Lichtsensor. Ermöglicht eine Zuschaltung von EVG-Leuchten
- PRM - Version ausgestattet mit Präsenzmelder. Ermöglicht eine Zuschaltung von EVG-Leuchten

Überwachungsoptionen Notkreis

<input type="checkbox"/>	Für den Einsatz CPS/LPS ohne Überwachung	<input type="checkbox"/> -ü/üS	Für den Einsatz CPS/LPS mit Überwachungsbaustein SET009/SET010	<input type="checkbox"/> -üF	Für den Einsatz CPS/LPS mit Überwachungsbaustein
<input type="checkbox"/> -üR	Für den Einsatz CPS/LPS mit Überwachungsbaustein MU05	<input type="checkbox"/> -üG	Für den Einsatz CPS/LPS mit Überwachungsbaustein MSü3-S	<input type="checkbox"/> -DALI	Für den Einsatz CPS/LPS mit DALI

Beispielnamen:

GLOZ 35-WD32C-IP65-üS-840

GLOW WD-IP65, 325mm Durchmesser rund, Netz/Not 35W LED, EVG, Überwachungsbaustein SET010, Lichtfarbe 840, Farbe RAL 9016

GLOZ 23/4-WD32C-IP65-DALI-BWM

GLOW WD-IP65, 325mm Durchmesser rund, Netz 23W/ Not 4W LED, DALI, Bewegungsmelder, Lichtfarbe 830, Farbe RAL 9016

Abstandstabellen und weitere technische Daten am Ende des Kataloges.

Kombileuchten mit Einzelbatterie (mit separatem Notkreis)

Typenbezeichnung	Allgemeinkreis									Notkreis							
	Treiber		Version		Lichtfarbe (Standard 830)		Leistung	Strom		Überwachung				Leistung	Lichtstrom	Anschlussleistung	
	EVG	-DALI	-BWM	-PRM	830	-840		AC	DC	-Aü	-Bus	-DAL	-WLC		W	lm	VA
Leuchten mit zusätzlichen Not-LED 2W / 3h					(3000K)	(4000K)	W	mA	mA						W	lm	VA
GLOE 17/2-3-WD32C-IP65	*	*	*	*	2150lm	2150lm	17	68	-	*	*	*	*		2	240	8
GLOE 23/2-3-WD32C-IP65	*	*	*	*	2860lm	2860lm	23	91	-	*	*	*	*		2	240	8
GLOE 35/2-3-WD32C-IP65	*	*	*	*	4290lm	4290lm	35	137	-	*	*	*	*		2	240	8
GLOE 40/2-3-WD32C-IP65	*	*	*	*	5000lm	5000lm	40	173	-	*	*	*	*		2	240	8

Typenbezeichnung	Allgemeinkreis									Notkreis							
	Treiber		Version		Lichtfarbe (Standard 830)		Leistung	Strom		Überwachung				Leistung	Lichtstrom	Anschlussleistung	
	EVG	-DALI	-BWM	-PRM	830	-840		AC	DC	-Aü	-Bus	-DAL	-WLC		W	lm	VA
Leuchten mit zusätzlichen Not-LED 2W / 8h					(3000K)	(4000K)	W	mA	mA						W	lm	VA
GLOE 17/2-8-WD32C-IP65	*	*	*	*	2150lm	2150lm	17	68	-	*	*	*	*		2	240	8
GLOE 23/2-8-WD32C-IP65	*	*	*	*	2860lm	2860lm	23	91	-	*	*	*	*		2	240	8
GLOE 35/2-8-WD32C-IP65	*	*	*	*	4290lm	4290lm	35	137	-	*	*	*	*		2	240	8
GLOE 40/2-8-WD32C-IP65	*	*	*	*	5000lm	5000lm	40	173	-	*	*	*	*		2	240	8

Typenbezeichnung	Allgemeinkreis									Notkreis							
	Treiber		Version		Lichtfarbe (Standard 830)		Leistung	Strom		Überwachung				Leistung	Lichtstrom	Anschlussleistung	
	EVG	-DALI	-BWM	-PRM	830	-840		AC	DC	-Aü	-Bus	-DAL	-WLC		W	lm	VA
Leuchten mit zusätzlichen Not-LED 3W / 3h					(3000K)	(4000K)	W	mA	mA						W	lm	VA
GLOE 17/3-3-WD32C-IP65	*	*	*	*	2150lm	2150lm	17	68	-	*	*	*	*		3	360	10
GLOE 23/3-3-WD32C-IP65	*	*	*	*	2860lm	2860lm	23	91	-	*	*	*	*		3	360	10
GLOE 35/3-3-WD32C-IP65	*	*	*	*	4290lm	4290lm	35	137	-	*	*	*	*		3	360	10
GLOE 40/3-3-WD32C-IP65	*	*	*	*	5000lm	5000lm	40	173	-	*	*	*	*		3	360	10

Typenbezeichnung	Allgemeinkreis									Notkreis							
	Treiber		Version		Lichtfarbe (Standard 830)		Leistung	Strom		Überwachung				Leistung	Lichtstrom	Anschlussleistung	
	EVG	-DALI	-BWM	-PRM	830	-840		AC	DC	-Aü	-Bus	-DAL	-WLC		W	lm	VA
Leuchten mit zusätzlichen Not-LED 3W / 8h					(3000K)	(4000K)	W	mA	mA						W	lm	VA
GLOE 17/3-8-WD32C-IP65	*	*	*	*	2150lm	2150lm	17	68	-	*	*	*	*		3	360	10
GLOE 23/3-8-WD32C-IP65	*	*	*	*	2860lm	2860lm	23	91	-	*	*	*	*		3	360	10
GLOE 35/3-8-WD32C-IP65	*	*	*	*	4290lm	4290lm	35	137	-	*	*	*	*		3	360	10
GLOE 40/3-8-WD32C-IP65	*	*	*	*	5000lm	5000lm	40	173	-	*	*	*	*		3	360	10

* = möglich, - = nicht möglich

EVG - Version EIN/AUS

- DALI - Version dimmbar mit DALI Protokoll (werkseitig einstellbares DC-Level von 10-100% möglich)
- BWM - Version ausgestattet mit Bewegungs- und Lichtsensor. Ermöglicht eine Zuschaltung von EVG-Leuchten
- PRM - Version ausgestattet mit Präsenzmelder. Ermöglicht eine Zuschaltung von EVG-Leuchten
- HZ - Akkuheizung ab -20°C (3 W), nicht in Verbindung mit BWM oder PRM
- AX20/- AX65 - externe Elektronik in IP20/IP65-Ausführung

Überwachungsoptionen Notkreis

3h -Aü	Überbrückung 3h automatische Selbstüberwachung	8h -Aü	Überbrückung 8h automatische Selbstüberwachung	3h -Bus	Überbrückung 3h Busbaustein für CT EYE Bus
8h -Bus	Überbrückung 8h Busbaustein für CT EYE Bus	3h -DAL	Überbrückung 3h Busbaustein für DAL VISU	8h -DAL	Überbrückung 8h Busbaustein für DAL VISU
3h -WLC	Überbrückung 3h Busbaustein für Wireless Control	8h -WLC	Überbrückung 8h Busbaustein für Wireless Control		

Beispielnamen:

GLOE 23/2-8-WD32C-IP65-Aü-BWM-840

GLOW WD IP65, 325mm Durchmesser rund, Netz 23W/ Not 2W LED, EVG, Überbrückung 8h, Selbstüberwachung, Bewegungsmelder, Lichtfarbe 840, Farbe RAL 9016

GLOE 40/3-3-WD32C-IP65-Bus

GLOW WD IP65, 325mm Durchmesser rund, Netz 40W/ Not 3W LED, EVG, Überbrückung 3h, Busüberwachung CT EYE Bus, Lichtfarbe 830, Farbe RAL 9016

Abstandstabellen und weitere technische Daten am Ende des Kataloges.

GLOA/GLOZ/GLOE – E-IP65





Einbaumontage, IP65



GLOW E-IP65

Die Leuchten dienen zur Allgemeinbeleuchtung von öffentlichen Gebäuden und Kommunikationswegen. Die Produkte sind gem. DIN EN 60598-1, DIN EN 60598-2-22, DIN EN 1838 entwickelt, gefertigt und geprüft.



-  Standard WEISS glänzend K14 RAL 9016
-  SCHWARZ matt K06 RAL 9005
-  GRAU matt K09 RAL 9006
-  WEISS Struktur K30 RAL 9016
-  RAL XXXX

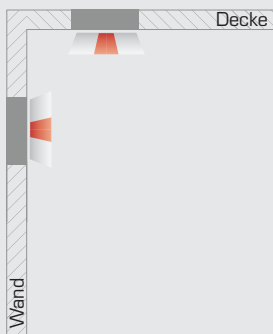

Technische Daten	
Nennspannung	<ul style="list-style-type: none"> ■ Allgemeinkreis: AC 230V +/- 10%; 50-60Hz, DC 176 - 276V (nicht bei Typ GLOA) ■ Notkreis Zentralbatterie: AC 230V +/- 10%; 50-60Hz, DC 176 - 264V ■ Notkreis Einzelbatterie: AC 230V +/- 10%; 50-60Hz
Schutzklasse	I
Schutzart	IP65
Energieklasse	A+
Umgebungstemperatur t_a	
Allgemeinleuchten GLOA	von -5°C bis +40°C
Kombileuchten für Zentralbatterie GLOZ	von -5°C bis +40°C
Kombileuchten für Einzelbatterie GLOE	von -5°C bis +40°C von -20°C bis +40°C mit Heizung (-HZ)
Gewicht	
Allgemeinleuchten GLOA	3,97 kg
Kombileuchten für Zentralbatterie GLOZ	4,07 kg
Kombileuchten für Einzelbatterie GLOE	4,40 kg
Leuchtenkörper	
Leuchtenkörper aus Stahlblech gekantet und pulverbeschichtet, Farbe nach RAL.	
Leuchtmittel	
LED 2150lm - 5000lm	
Lebensdauer	50.000h L80B10
CRI Ra ≥ 80	
Lichtfarben	
- 830 (3.000K) - Standard	
- 840 (4.000K)	
Diffusor	
OP (Standard)	opaler Diffusor
Montage	
Einbaumontage für Wand und Decke, die Leuchte ist für Montage auf normal entflammaren Oberflächen geeignet.	
Durchgangsverdrahtung	<ul style="list-style-type: none"> ■ Allgemeinleuchten: 3x max 2,5mm² ■ Kombileuchten für Zentralbatterie: 3x max 2,5mm² ■ Kombileuchten für Einzelbatterie: 4x max 2,5mm² ■ DALI: 5x max 2,5mm²
max. Kabeldurchmesser 13mm	

Allgemeinleuchten

Typenbezeichnung	Allgemeinkreis								
	Treiber		Version		Lichtfarbe (Standard 830)		Leistung	Strom	
	EVG	-DALI	-BWM	-PRM	830	-840	W	AC	DC
					(3000K)	(4000K)		mA	mA
GLOA 17-E36C-IP65	*	*	*	*	2150lm	2150lm	17	68	-
GLOA 23-E36C-IP65	*	*	*	*	2860lm	2860lm	23	91	-
GLOA 35-E36C-IP65	*	*	*	*	4290lm	4290lm	35	137	-
GLOA 40-E36C-IP65	*	*	*	*	5000lm	5000lm	40	173	-

* = möglich, - = nicht möglich

EVG - Version EIN/AUS

- DALI - Version dimmbar mit DALI Protokoll (werkseitig einstellbares DC-Level von 10-100% möglich)

- BWM - Version ausgestattet mit Bewegungs- und Lichtsensor. Ermöglicht eine Zuschaltung von EVG-Leuchten

- PRM - Version ausgestattet mit Präsenzmelder. Ermöglicht eine Zuschaltung von EVG-Leuchten

Beispielnamen:

GLOA 17-E36C-IP65-840

GLOW E-IP65, 362mm Durchmesser rund Einbau, 17W LED, EVG, Lichtfarbe 840, Farbe RAL 9016

GLOA 35-E36C-IP65-DALI-PRM-RAL9006

GLOW E-IP65, 362mm Durchmesser rund Einbau, 35W LED, DALI, Präsenzmelder, Lichtfarbe 830, Farbe RAL 9006

Technische Zeichnung:

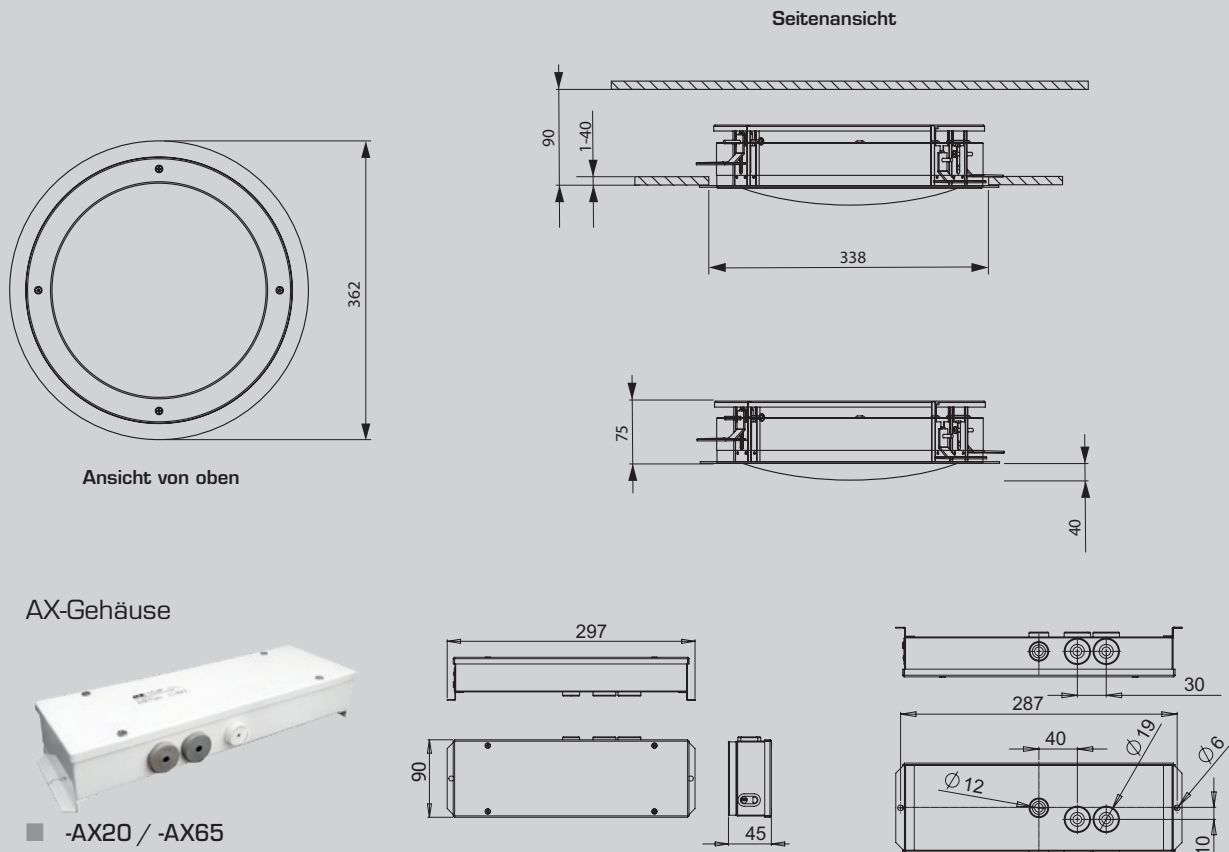

Abstandstabellen und weitere technische Daten am Ende des Kataloges.

Kombileuchten (Systemleuchten mit/ohne separatem Notkreis)

Typenbezeichnung	Allgemeinkreis								Notkreis									
	Treiber		Version		Lichtfarbe (Standard 830)		Leistung	Strom		Überwachung					Leistung	Strom		
	EVG	-DALI	-BWM	-PRM	830	-840		AC	DC	-ü	-üS	-üF	-üR	-üG	-DALI	W	lm	DC
Leuchten mit zusätzlichen Not-LED 2W					(3000K)	(4000K)	W	mA	mA	-ü	-üS	-üF	-üR	-üG	-DALI	W	lm	mA
GLOZ 17/2-E36C-IP65	*	*	*	*	2150lm	2150lm	17	68	-	*	*	*	*	*	*	2	240	22
GLOZ 23/2-E36C-IP65	*	*	*	*	2860lm	2860lm	23	91	-	*	*	*	*	*	*	2	240	22
GLOZ 35/2-E36C-IP65	*	*	*	*	4290lm	4290lm	35	137	-	*	*	*	*	*	*	2	240	22
GLOZ 40/2-E36C-IP65	*	*	*	*	5000lm	5000lm	40	173	-	*	*	*	*	*	*	2	240	22
Leuchten mit zusätzlichen Not-LED 4W																		
GLOZ 17/4-E36C-IP65	*	*	*	*	2150lm	2150lm	17	68	-	*	*	*	*	*	*	4	480	35
GLOZ 23/4-E36C-IP65	*	*	*	*	2860lm	2860lm	23	91	-	*	*	*	*	*	*	4	480	35
GLOZ 35/4-E36C-IP65	*	*	*	*	4290lm	4290lm	35	137	-	*	*	*	*	*	*	4	480	35
GLOZ 40/4-E36C-IP65	*	*	*	*	5000lm	5000lm	40	173	-	*	*	*	*	*	*	4	480	35
Leuchten mit zusätzlichen Not-LED 6W																		
GLOZ 17/6-E36C-IP65	*	*	*	*	2150lm	2150lm	17	68	-	*	*	*	*	*	*	6	720	48
GLOZ 23/6-E36C-IP65	*	*	*	*	2860lm	2860lm	23	91	-	*	*	*	*	*	*	6	720	48
GLOZ 35/6-E36C-IP65	*	*	*	*	4290lm	4290lm	35	137	-	*	*	*	*	*	*	6	720	48
GLOZ 40/6-E36C-IP65	*	*	*	*	5000lm	5000lm	40	173	-	*	*	*	*	*	*	6	720	48
Leuchten mit Notlicht-tauglichem Vorschaltgerät AC/DC																		
GLOZ 23-E36C-IP65	*	*	*	*	2860lm	2860lm	23	91	93	*	*	*	*	*	*	23	2860	93
GLOZ 35-E36C-IP65	*	*	*	*	4290lm	4290lm	35	137	139	*	*	*	*	*	*	35	4290	139

* = möglich, - = nicht möglich

EVG - Version EIN/AUS

- DALI - Version dimmbar mit DALI Protokoll (werkseitig einstellbares DC-Level von 10-100% möglich)
- BWM - Version ausgestattet mit Bewegungs- und Lichtsensor. Ermöglicht eine Zuschaltung von EVG-Leuchten
- PRM - Version ausgestattet mit Präsenzmelder. Ermöglicht eine Zuschaltung von EVG-Leuchten

Überwachungsoptionen Notkreis

<input type="checkbox"/>	Für den Einsatz CPS/LPS ohne Überwachung	<input type="checkbox"/>	-ü/üS Für den Einsatz CPS/LPS mit Überwachungsbaustein SET009/SET010	<input type="checkbox"/>	-üF Für den Einsatz CPS/LPS mit Überwachungsbaustein
<input type="checkbox"/>	-üR Für den Einsatz CPS/LPS mit Überwachungsbaustein MU05	<input type="checkbox"/>	-üG Für den Einsatz CPS/LPS mit Überwachungsbaustein MSü3-S	<input type="checkbox"/>	-DALI Für den Einsatz CPS/LPS mit DALI

Beispielnamen:

GLOZ 35-E36C IP65-üS-840

GLOW E-IP65, 362mm Durchmesser rund Einbau, Netz/Not 35W LED, EVG, Überwachungsbaustein SET010, Lichtfarbe 840, Farbe RAL 9016

GLOZ 23/4-E36C IP65-DALI-BWM

GLOW E-IP65, 362mm Durchmesser rund Einbau, Netz 23W/ Not 4W LED, DALI, Bewegungsmelder, Lichtfarbe 830, Farbe RAL 9016

Abstandstabellen und weitere technische Daten am Ende des Kataloges.

Kombileuchten mit Einzelbatterie (mit separatem Notkreis)

Typenbezeichnung	Allgemeinkreis								Notkreis							
	Treiber		Version		Lichtfarbe (Standard 830)		Leistung	Strom		Überwachung				Leistung	Lichtstrom	Anschlussleistung
	EVG	-DALI	-BWM	-PRM	830	-840		AC	DC	-Aü	-Bus	-DAL	-WLC			
Leuchten mit zusätzlichen Not-LED 2W / 3h					(3000K)	(4000K)	W	mA	mA					W	lm	VA
GLOE 17/2-3-E36C-IP65	*	*	*	*	2150lm	2150lm	17	68	-	*	*	*	*	2	240	8
GLOE 23/2-3-E36C-IP65	*	*	*	*	2860lm	2860lm	23	91	-	*	*	*	*	2	240	8
GLOE 35/2-3-E36C-IP65	*	*	*	*	4290lm	4290lm	35	137	-	*	*	*	*	2	240	8
GLOE 40/2-3-E36C-IP65	*	*	*	*	5000lm	5000lm	40	173	-	*	*	*	*	2	240	8

Typenbezeichnung	Allgemeinkreis								Notkreis							
	Treiber		Version		Lichtfarbe (Standard 830)		Leistung	Strom		Überwachung				Leistung	Lichtstrom	Anschlussleistung
	EVG	-DALI	-BWM	-PRM	830	-840		AC	DC	-Aü	-Bus	-DAL	-WLC			
Leuchten mit zusätzlichen Not-LED 2W / 8h					(3000K)	(4000K)	W	mA	mA					W	lm	VA
GLOE 17/2-8-E36C-IP65	*	*	*	*	2150lm	2150lm	17	68	-	*	*	*	*	2	240	8
GLOE 23/2-8-E36C-IP65	*	*	*	*	2860lm	2860lm	23	91	-	*	*	*	*	2	240	8
GLOE 35/2-8-E36C-IP65	*	*	*	*	4290lm	4290lm	35	137	-	*	*	*	*	2	240	8
GLOE 40/2-8-E36C-IP65	*	*	*	*	5000lm	5000lm	40	173	-	*	*	*	*	2	240	8

Typenbezeichnung	Allgemeinkreis								Notkreis							
	Treiber		Version		Lichtfarbe (Standard 830)		Leistung	Strom		Überwachung				Leistung	Lichtstrom	Anschlussleistung
	EVG	-DALI	-BWM	-PRM	830	-840		AC	DC	-Aü	-Bus	-DAL	-WLC			
Leuchten mit zusätzlichen Not-LED 3W / 3h					(3000K)	(4000K)	W	mA	mA					W	lm	VA
GLOE 17/3-3-E36C-IP65	*	*	*	*	2150lm	2150lm	17	68	-	*	*	*	*	3	360	10
GLOE 23/3-3-E36C-IP65	*	*	*	*	2860lm	2860lm	23	91	-	*	*	*	*	3	360	10
GLOE 35/3-3-E36C-IP65	*	*	*	*	4290lm	4290lm	35	137	-	*	*	*	*	3	360	10
GLOE 40/3-3-E36C-IP65	*	*	*	*	5000lm	5000lm	40	173	-	*	*	*	*	3	360	10

Typenbezeichnung	Allgemeinkreis								Notkreis							
	Treiber		Version		Lichtfarbe (Standard 830)		Leistung	Strom		Überwachung				Leistung	Lichtstrom	Anschlussleistung
	EVG	-DALI	-BWM	-PRM	830	-840		AC	DC	-Aü	-Bus	-DAL	-WLC			
Leuchten mit zusätzlichen Not-LED 3W / 8h					(3000K)	(4000K)	W	mA	mA					W	lm	VA
GLOE 17/3-8-E36C-IP65	*	*	*	*	2150lm	2150lm	17	68	-	*	*	*	*	3	360	10
GLOE 23/3-8-E36C-IP65	*	*	*	*	2860lm	2860lm	23	91	-	*	*	*	*	3	360	10
GLOE 35/3-8-E36C-IP65	*	*	*	*	4290lm	4290lm	35	137	-	*	*	*	*	3	360	10
GLOE 40/3-8-E36C-IP65	*	*	*	*	5000lm	5000lm	40	173	-	*	*	*	*	3	360	10

* = möglich, - = nicht möglich

EVG - Version EIN/AUS

- DALI - Version dimmbar mit DALI Protokoll (werkseitig einstellbares DC-Level von 10-100% möglich)
- BWM - Version ausgestattet mit Bewegungs- und Lichtsensor. Ermöglicht eine Zuschaltung von EVG-Leuchten
- PRM - Version ausgestattet mit Präsenzmelder. Ermöglicht eine Zuschaltung von EVG-Leuchten
- HZ - Akkuheizung ab -20°C (3 W), nicht in Verbindung mit BWM oder PRM
- AX20/- AX65 - externe Elektronik in IP20/IP65-Ausführung

Überwachungsoptionen Notkreis

3h -Aü	Überbrückung 3h automatische Selbstüberwachung	8h -Aü	Überbrückung 8h automatische Selbstüberwachung	3h -Bus	Überbrückung 3h Busbaustein für CT EYE Bus
8h -Bus	Überbrückung 8h Busbaustein für CT EYE Bus	3h -DAL	Überbrückung 3h Busbaustein für DAL VISU	8h -DAL	Überbrückung 8h Busbaustein für DAL VISU
3h -WLC	Überbrückung 3h Busbaustein für Wireless Control	8h -WLC	Überbrückung 8h Busbaustein für Wireless Control		

Beispielnamen:

GLOE 23/2-8-E36C IP65-Aü-BWM-840

GLOW E-IP 65, 362mm Durchmesser rund Einbau, Netz 23W/ Not 2W LED, EVG, Überbrückung 8h, Selbstüberwachung, Bewegungsmelder, Lichtfarbe 840, Farbe RAL 9016

GLOE 40/3-3-E36C IP65-Bus

GLOW E-IP 65, 362mm Durchmesser rund Einbau, Netz 40W/ Not 3W LED, EVG, Überbrückung 3h, Busüberwachung CT EYE Bus, Lichtfarbe 830, Farbe RAL 9016

Abstandstabellen und weitere technische Daten am Ende des Kataloges.

SCHALTUNGS-SCHEMATA

ALLGEMEINLEUCHE

Allgemeinleuchte (z.B. GLOA 23)

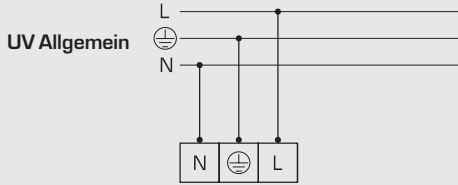

Allgemeinleuchte mit Bewegungsmelder oder Präsenzmelder (z.B. GLOA 17...-BWM)

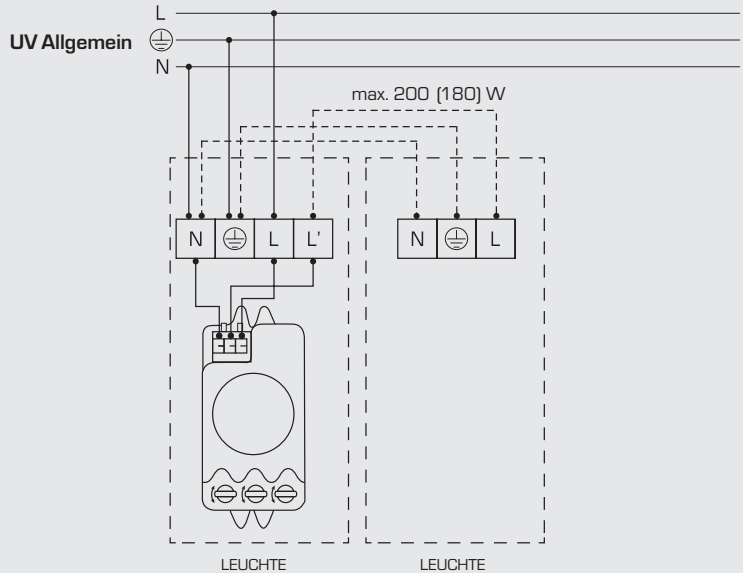

SYSTEM-KOMBILEUCHE

Kombileuchte mit separatem System-Notkreis (z.B. GLOZ 35/2)

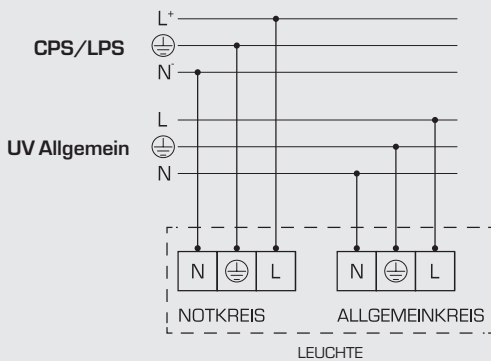

Kombileuchte mit separatem Notkreis und Bewegungsmelder (z.B. GLOZ 17/2...-BWM)

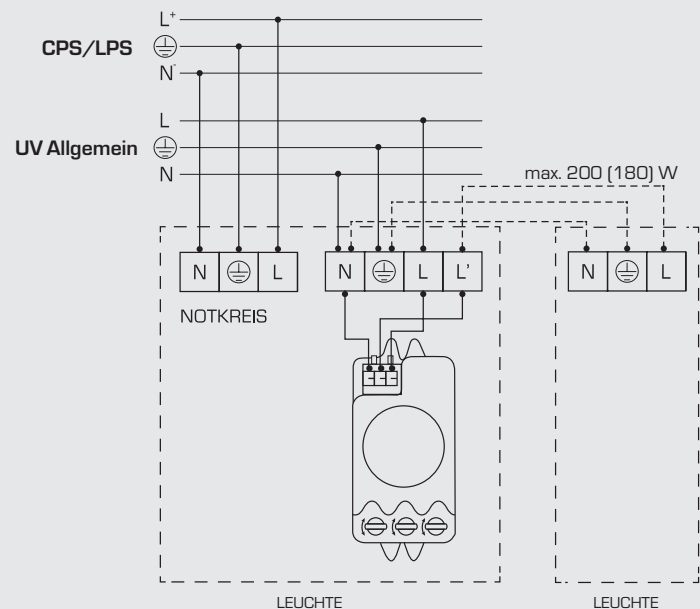

CPS / LPS ... Central Power Supply System (Zentralanlage) / Low Power Supply System (Gruppenanlage)

SYSTEM-KOMBILEUCHTE

Kombileuchte mit Gleichspannungstauglichem Treiber nach Norm (z.B. GLOZ 23)

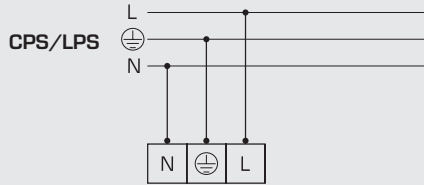

Dieser Leuchtentyp funktioniert nicht mit Bewegungs- oder Präsenzmelder.

CPS / LPS ... Central Power Supply System (Zentralanlage) / Low Power Supply System (Gruppenanlage)

EINZELBATTERIELEUCHTE-KOMBILEUCHTE

Kombileuchte mit separatem Notkreis (z.B. GLOE 40/2)

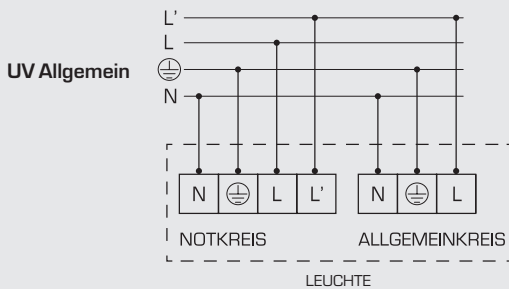

Kombileuchte mit separatem Notkreis und Bewegungsmelder (z.B. GLOE 17/2- ... -BWM)

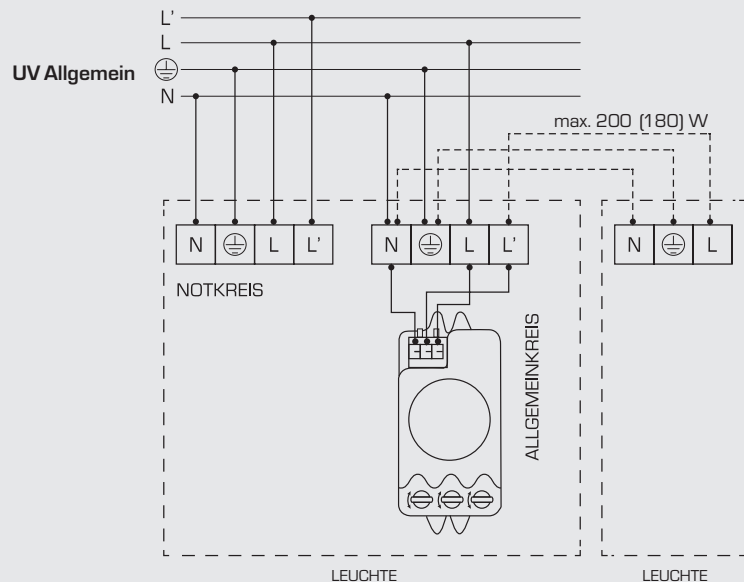

BETRIEBSARTEN EINZELBATTERIELEUCHTE

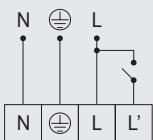

DSS - Dauerschaltung schaltbar
Leuchte kann bei Netzbetrieb mit geschaltet werden.
(z.B. Grundbeleuchtung, Putzlicht)

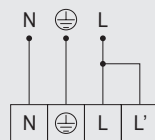

DS - Dauerschaltung
Leuchte ist dauerhaft an.
(z.B. Rettungszeichenleuchten)

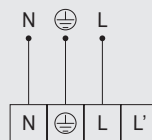

BS - Bereitschaftsschaltung
Leuchte ist aus, nur im Notbetrieb an.
(z.B. Sicherheitsleuchten)

BWM – Bewegungsmelder

Bewegungsmelder mit externem Schaltkontakt, reagiert auf Bewegung innerhalb seines Erfassungsbereiches und schaltet dann die Leuchte und weitere am Schaltkontakt angeschlossene Leuchten ein. Nach einer eingestellten Zeit werden die Leuchten wieder ausgeschaltet.

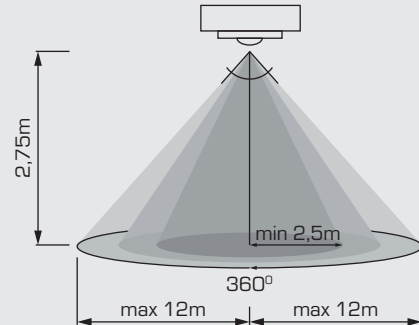
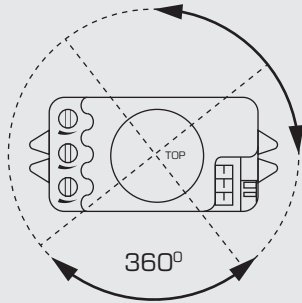

Anschluss-Schema

Allgemeinleuchte mit BWM und Notkreis + Allgemeinleuchte (optional)

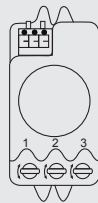
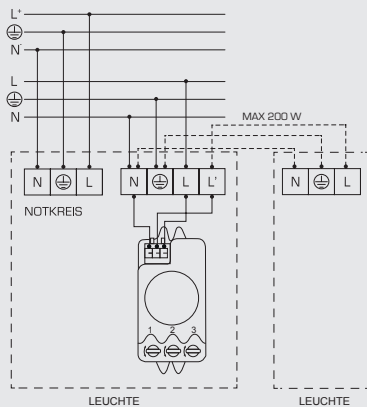

1. Erfassungsbereich 2,5 - 12m
2. Zeit 10s - 30min
3. Empfindlichkeit 2lx - 2.000lx

Anschlußleistung Schaltkontakt

Maximale Schaltleistung LED: 200W

Leuchtentyp	max. Anzahl der zu schaltenden Leuchten
GLOA 17	11*
GLOA 23	8*
GLOA 35	5*
GLOA 40	5*

* inkl. der Leuchte mit BWM

Beispiel-Schaltung mit Bewegungsmelder oder Präsenzmelder

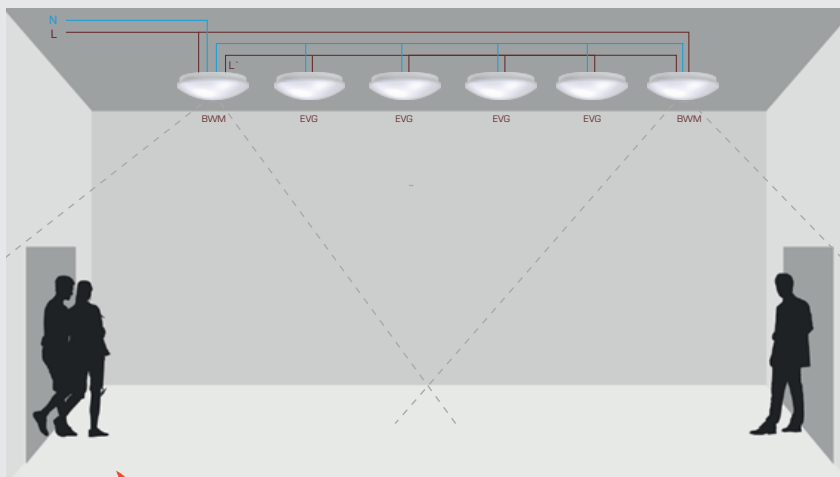

PRM – Präsenzmelder

Präsenzmelder mit externem Schaltkontakt, reagiert auf Bewegung innerhalb seines Erfassungsbereiches bei gleichzeitiger Wärmemessung und schaltet dann die Leuchte und weitere am Schaltkontakt angeschlossene Leuchten ein. Nach einer eingestellten Zeit werden die Leuchten wieder ausgeschaltet.

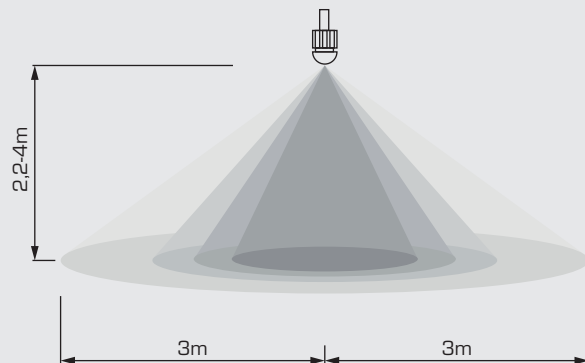
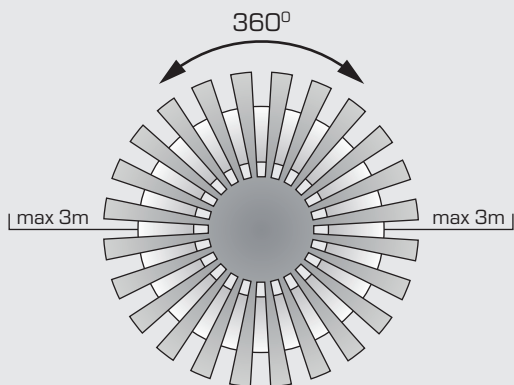

Anschluss-Schema

Allgemeinleuchte mit PRM und Notkreis + Allgemeinleuchte (optional)

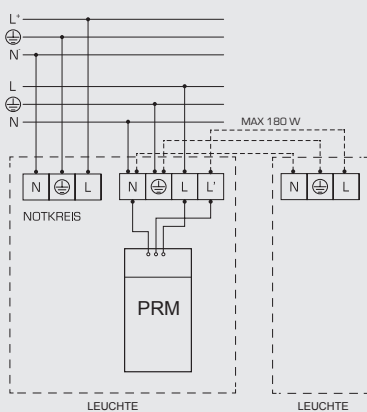

Anschlußleistung Schaltkontakt

Maximale Schaltleistung LED: 180W

Leuchtentyp	max. Anzahl der zu schaltenden Leuchten
GLOA 17	10*
GLOA 23	7*
GLOA 35	5*
GLOA 40	4*

* inkl. der Leuchte mit PRM

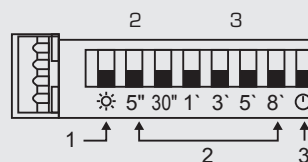

- Empfindlichkeit: 10lx - 2.000lx
- Zeit: 5s - 8min
- AUS

Beispiel Verdrahtungs-Schema

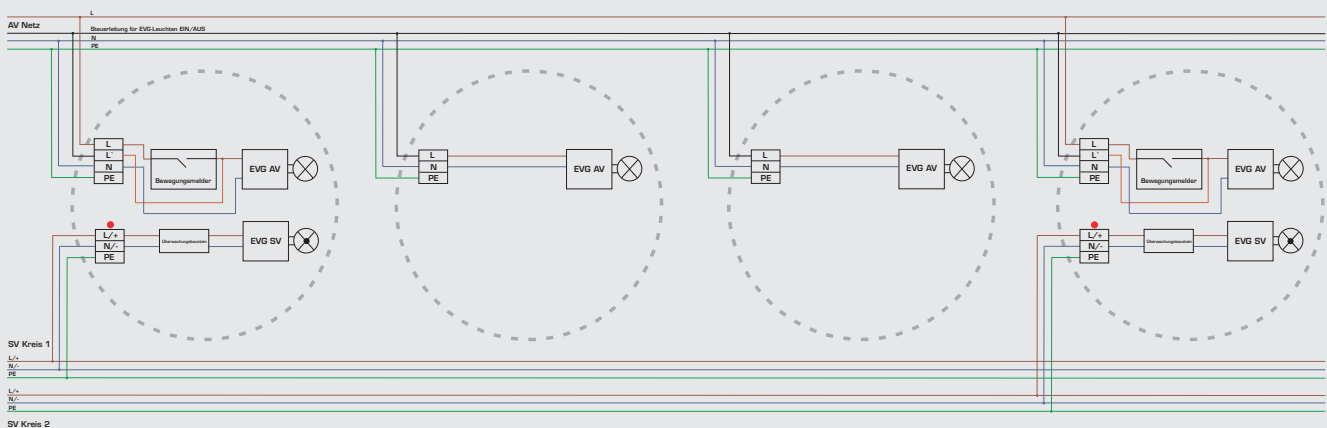

Lichttechnik Deckenmontage

Allgemeinleuchte GLOA (Netz) 100 lx, RELUX, Fußbodenhöhe 10 cm, Reflexion W50 B20 D70, Wartungsfaktor 0,8

Höhe	GLOA 17 / GLOZ 17 / GLOE 17								GLOA 23 / GLOZ 23 / GLOE 23								GLOA 35 / GLOZ 35 / GLOE 35								GLOA 40 / GLOZ 40 / GLOE 40							
	WD E		WDS ES		WDP EP		WDPF EPF		WD E		WDS ES		WDP EP		WDPF EPF		WD E		WDS ES		WDP EP		WDPF EPF		WD E		WDS ES		WDP EP		WDPF EPF	
	↔↔		↔↔		↔↔		↔↔		↔↔		↔↔		↔↔		↔↔		↔↔		↔↔		↔↔		↔↔		↔↔		↔↔		↔↔			
2,50	1,0	1,9	1,0	1,7	1,0	1,9	1,0	1,7	1,4	3,0	1,4	2,9	1,6	3,1	1,4	2,9	2,0	4,0	2,0	4,0	2,2	4,0	2,0	4,0	2,8	4,4	2,7	4,3	2,8	4,4	2,7	4,4
3,00	x	x	x	x	x	x	x	x	1,0	1,9	1,0	1,6	1,1	2,5	1,0	1,7	1,8	3,8	1,9	3,6	1,9	3,7	1,9	3,7	2,7	4,2	2,6	4,1	2,7	4,2	2,6	4,2
3,50	x	x	x	x	x	x	x	x	x	x	x	x	x	2,3	x	x	1,4	2,8	1,4	2,5	1,4	2,7	1,4	2,5	1,9	3,8	1,8	3,6	1,9	3,7	1,9	3,7
4,00	x	x	x	x	x	x	x	x	x	x	x	x	x	x	x	x	1,0	1,4	1,0	1,4	1,0	1,3	1,0	1,3	1,0	2,4	1,0	2,1	1,0	2,3	1,0	2,2

Allgemeinleuchte GLOA (Netz) 150 lx, RELUX, Fußbodenhöhe 10 cm, Reflexion W50 B20 D70, Wartungsfaktor 0,8

Höhe	GLOA 17 / GLOZ 17 / GLOE 17								GLOA 23 / GLOZ 23 / GLOE 23								GLOA 35 / GLOZ 35 / GLOE 35								GLOA 40 / GLOZ 40 / GLOE 40							
	WD E		WDS ES		WDP EP		WDPF EPF		WD E		WDS ES		WDP EP		WDPF EPF		WD E		WDS ES		WDP EP		WDPF EPF		WD E		WDS ES		WDP EP		WDPF EPF	
	↔↔		↔↔		↔↔		↔↔		↔↔		↔↔		↔↔		↔↔		↔↔		↔↔		↔↔		↔↔		↔↔		↔↔		↔↔			
2,50	x	x	x	x	x	x	x	x	1,0	1,4	1,0	1,2	1,0	1,5	1,0	1,3	1,7	3,0	1,8	2,9	1,7	3,0	1,7	2,9	1,8	3,4	1,8	3,3	1,8	3,4	1,8	3,4
3,00	x	x	x	x	x	x	x	x	x	x	x	x	x	x	x	x	1,0	1,9	1,1	1,6	1,1	1,8	1,1	1,7	1,5	2,8	1,6	2,4	1,5	2,6	1,6	2,5
3,50	x	x	x	x	x	x	x	x	x	x	x	x	x	x	x	x	x	x	x	x	x	x	x	x	1,0	1,4	1,0	1,0	1,0	1,2	1,0	1,1
4,00	x	x	x	x	x	x	x	x	x	x	x	x	x	x	x	x	x	x	x	x	x	x	x	x	x	x	x	x	x	x	x	x

System-Kombileuchte GLOZ (Not) 1,25 lx, Direktanteil

Höhe	GLOZ 2 W				GLOZ 4 W				GLOZ 6 W															
	WD E		WDS ES		WDP EP		WDPF EPF		WD E		WDS ES		WDP EP		WDPF EPF									
	↔↔		↔↔		↔↔		↔↔		↔↔		↔↔		↔↔		↔↔									
2,50	3,5	8,8	3,4	8,8	3,4	8,8	3,4	8,8	4,4	11,0	4,4	11,0	4,4	11,0	4,4	11,1	5,0	12,4	5,0	12,6	5,0	12,5	5,0	12,5
3,00	3,6	9,4	3,6	9,3	3,5	9,3	3,6	9,3	4,7	11,8	4,6	11,8	4,6	11,8	4,6	11,9	5,4	13,4	5,3	13,4	5,3	13,4	5,3	13,5
3,50	3,7	9,9	3,6	9,8	3,6	9,7	3,6	9,7	4,9	12,5	4,9	12,5	4,8	12,4	4,8	12,5	5,7	14,3	5,6	14,2	5,6	14,2	5,6	14,3
4,00	3,7	10,2	3,6	10,1	3,6	10,0	3,6	10,0	5,1	13,1	5,0	13,0	5,0	13,0	5,0	13,0	5,9	15,0	5,8	14,9	5,8	14,9	5,8	15,0

Einzelbatterie-Kombileuchte GLOE (Not) 1,25 lx, Direktanteil

Höhe	GLOE 2 W				GLOE 3 W											
	WD E		WDS ES		WDP EP		WDPF EPF									
	↔↔		↔↔		↔↔		↔↔									
2,50	3,5	8,8	3,4	8,8	3,4	8,8	3,4	8,8	4,0	10,1	4,0	10,1	4,0	10,1	4,0	10,1
3,00	3,6	9,4	3,6	9,3	3,5	9,3	3,6	9,3	4,2	10,8	4,2	10,7	4,2	10,7	4,2	10,7
3,50	3,7	9,9	3,6	9,8	3,6	9,7	3,6	9,7	4,4	11,4	4,3	11,3	4,3	11,3	4,3	11,3
4,00	3,7	10,2	3,6	10,1	3,6	10,0	3,6	10,0	4,5	11,9	4,4	11,7	4,4	11,7	4,4	11,7

Lichttechnik Wandmontage

Allgemeinleuchte GLOA (Netz) 100 lx, RELUX, Fußbodenhöhe 10 cm, Reflexion W50 B20 D70, Wartungsfaktor 0,8

Höhe	GLOA 17 / GLOZ 17 / GLOE 17								GLOA 23 / GLOZ 23 / GLOE 23								GLOA 35 / GLOZ 35 / GLOE 35								GLOA 40 / GLOZ 40 / GLOE 40							
	WD E		WDS ES		WDP EP		WDPF EPF		WD E		WDS ES		WDP EP		WDPF EPF		WD E		WDS ES		WDP EP		WDPF EPF		WD E		WDS ES		WDP EP		WDPF EPF	
	↔↔		↔↔		↔↔		↔↔		↔↔		↔↔		↔↔		↔↔		↔↔		↔↔		↔↔		↔↔		↔↔		↔↔		↔↔		↔↔	
2,00	1,3	2,7	1,3	2,7	1,3	2,7	1,3	2,7	1,2	3,3	1,5	3,2	1,4	3,3	1,5	3,3	1,9	4,0	2,1	4,0	2,1	4,0	2,1	4,1	2,2	4,3	2,3	4,3	2,3	4,3	2,4	4,4
2,50	x	1,9	x	1,7	x	1,8	x	1,7	1,3	3,0	1,3	3,3	1,3	3,4	1,4	3,4	2,0	4,1	2,1	3,9	2,2	4,0	2,2	4,0	2,5	4,4	2,6	4,5	2,5	4,4	2,6	4,4
3,00	x	x	x	x	x	x	x	x	x	1,8	x	1,6	x	1,7	x	1,7	1,5	3,7	1,5	3,6	1,2	3,7	1,2	3,7	1,9	4,1	2,1	4,1	2,0	4,2	2,1	4,2
3,50	x	x	x	x	x	x	x	x	x	x	x	x	x	x	x	x	1,1	2,7	1,1	2,4	1,2	2,6	1,1	2,5	1,6	3,7	1,6	3,6	1,5	3,7	1,6	3,6

Allgemeinleuchte GLOA (Netz) 150 lx, RELUX, Fußbodenhöhe 10 cm, Reflexion W50 B20 D70, Wartungsfaktor 0,8

Höhe	GLOA 17 / GLOZ 17 / GLOE 17								GLOA 23 / GLOZ 23 / GLOE 23								GLOA 35 / GLOZ 35 / GLOE 35								GLOA 40 / GLOZ 40 / GLOE 40							
	WD E		WDS ES		WDP EP		WDPF EPF		WD E		WDS ES		WDP EP		WDPF EPF		WD E		WDS ES		WDP EP		WDPF EPF		WD E		WDS ES		WDP EP		WDPF EPF	
	↔↔		↔↔		↔↔		↔↔		↔↔		↔↔		↔↔		↔↔		↔↔		↔↔		↔↔		↔↔		↔↔		↔↔		↔↔		↔↔	
2,00	1,0	1,7	1,0	1,5	1,0	1,7	1,0	1,5	1,1	2,5	1,1	2,4	1,1	2,5	1,1	2,5	1,7	3,3	1,6	3,2	1,7	3,3	1,7	3,3	1,8	3,6	1,8	3,5	1,9	3,6	1,8	3,6
2,50	x	x	x	x	x	x	x	x	1,0	2,5	1,0	2,5	1,0	2,8	x	1,3	1,9	3,0	1,7	2,9	1,8	3,0	1,8	3,0	2,0	3,4	1,9	3,3	2,0	3,4	2,0	3,4
3,00	x	x	x	x	x	x	x	x	x	1,2	x	1,2	x	1,2	x	x	1,5	1,9	1,5	1,6	1,5	1,7	1,5	1,7	1,6	2,8	1,6	2,4	1,6	2,6	1,7	2,5
3,50	x	x	x	x	x	x	x	x	x	x	x	x	x	x	x	x	1,0	x	x	x	x	x	x	x	x	1,4	x	1,0	x	1,2	x	1,1

System-Kombileuchte GLOZ (Not) 1,25 lx, Direktanteil

Höhe	GLOZ 2 W								GLOZ 4 W								GLOZ 6 W							
	WD E		WDS ES		WDP EP		WDPF EPF		WD E		WDS ES		WDP EP		WDPF EPF		WD E		WDS ES		WDP EP		WDPF EPF	
	↔↔		↔↔		↔↔		↔↔		↔↔		↔↔		↔↔		↔↔		↔↔		↔↔		↔↔		↔↔	
2,00	2,9	7,4	2,9	7,4	2,9	7,4	2,9	7,4	3,7	9,2	3,7	9,3	3,7	9,3	3,7	9,3	4,2	10,4	4,2	10,5	4,2	10,5	4,2	10,5
2,50	3,1	8,0	3,1	8,0	3,0	7,9	3,1	7,9	4,0	10,1	4,0	10,0	4,0	10,0	4,0	10,1	4,6	11,4	4,6	11,4	4,6	11,4	4,6	11,5
3,00	3,2	8,5	3,1	8,4	3,1	8,3	3,1	8,3	4,2	10,7	4,2	10,7	4,2	10,7	4,2	10,7	4,9	12,2	4,8	12,2	4,8	12,2	4,8	12,2
3,50	3,2	8,8	3,1	8,7	3,1	8,6	3,1	8,6	4,4	11,3	4,3	11,2	4,3	11,2	4,3	11,2	5,1	12,9	5,1	12,9	5,0	12,9	5,0	12,9
4,00	3,1	9,0	3,0	8,8	3,0	8,7	3,0	8,8	4,5	11,8	4,4	11,6	4,4	11,6	4,4	11,6	5,3	13,5	5,2	13,5	5,2	13,4	5,2	13,4

Einzelbatterie-Kombileuchte GLOE (Not) 1,25 lx, Direktanteil

Höhe	GLOE 2 W								GLOE 3 W							
	WD E		WDS ES		WDP EP		WDPF EPF		WD E		WDS ES		WDP EP		WDPF EPF	
	↔↔		↔↔		↔↔		↔↔		↔↔		↔↔		↔↔		↔↔	
2,00	2,9	7,4	2,9	7,4	2,9	7,4	2,9	7,4	3,4	8,5	3,4	8,4	3,4	8,5	3,4	8,5
2,50	3,1	8,0	3,1	8,0	3,0	7,9	3,1	7,9	3,6	9,2	3,6	9,1	3,6	9,1	3,6	9,1
3,00	3,2	8,5	3,1	8,4	3,1	8,3	3,1	8,3	3,8	9,7	3,7	9,7	3,7	9,7	3,7	9,7
3,50	3,2	8,8	3,1	8,7	3,1	8,6	3,1	8,6	3,9	10,2	3,8	10,1	3,8	10,1	3,8	10,1
4,00	3,1	9,0	3,0	8,8	3,0	8,7	3,0	8,8	3,9	10,6	3,8	10,4	3,8	10,4	3,8	10,4

Das sind Beispielrechnungen.
Wir senden Ihnen auch gerne die EULUMDAT-Dateien zu.

Technische Werte

	Allgemeinkreis				Notkreis				Power-Factor	Effizienz	Einschaltstrom	max. Leuchten pro Sicherung				Spannungsfestigkeit		Lichtstromtoleranz
	Leistung	Lichtstrom	Strom		Leistung	Lichtstrom	Strom	Verlustleistung				C10A	B10A	C16A	B16A	L/N-PE	L-N	
	W	lm	mA	mA	W	lm	mA	VA										
			AC	DC			DC											
Allgemeinleuchte																		
GLOA 17	17	2150	68	-	-	-	-		0,95	88	16,5	58	34	94	56	2	1	+ - 7,5
GLOA 23	23	2860	91	-	-	-	-		0,95	89	16,5	58	34	94	56	2	1	+ - 7,5
GLOA 35	35	4290	137	-	-	-	-		0,95	90	13,4	26	16	43	26	2	1	+ - 7,5
GLOA 40	40	5000	173	-	-	-	-		0,95	90	13,4	26	16	43	26	2	1	+ - 7,5
System-Kombileuchte mit separatem Notkreis																		
2W																		
GLOZ 17/2	17	2150	68	-	2	240	22		0,95	88	16,5	58	34	94	56	2	1	+7,5
GLOZ 23/2	23	2860	91	-	2	240	22		0,95	89	16,5	58	34	94	56	2	1	+7,5
GLOZ 35/2	35	4290	137	-	2	240	22		0,95	90	13,4	26	16	43	26	2	1	+7,5
GLOZ 40/2	40	5000	173	-	2	240	22		0,95	90	13,4	26	16	43	26	2	1	+7,5
4W																		
GLOZ 17/4	17	2150	68	-	4	480	35		0,95	88	16,5	58	34	94	56	2	1	+7,5
GLOZ 23/4	23	2860	91	-	4	480	35		0,95	89	16,5	58	34	94	56	2	1	+7,5
GLOZ 35/4	35	4290	137	-	4	480	35		0,95	90	13,4	26	16	43	26	2	1	+7,5
GLOZ 40/4	40	5000	173	-	4	480	35		0,95	90	13,4	26	16	43	26	2	1	+7,5
6W																		
GLOZ 17/6	17	2150	68	-	6	720	48		0,95	88	16,5	58	34	94	56	2	1	+7,5
GLOZ 23/6	23	2860	91	-	6	720	48		0,95	89	16,5	58	34	94	56	2	1	+7,5
GLOZ 35/6	35	4290	137	-	6	720	48		0,95	90	13,4	26	16	43	26	2	1	+7,5
GLOZ 40/6	40	5000	173	-	6	720	48		0,95	90	13,4	26	16	43	26	2	1	+7,5
Allgemeinleuchte DC-tauglich Netz=Not																		
GLOZ 23	23	2860	91	93	23	2860	93		0,95	89	16,5	58	34	94	56	2	1	+7,5
GLOZ 35	35	4290	137	139	35	4290	139		0,95	90	13,4	26	16	43	26	2	1	+7,5

	Allgemeinkreis				Notkreis				Power-Factor	Effizienz	Einschaltstrom	max. Leuchten pro Sicherung				Spannungsfestigkeit		Lichtstromtoleranz				
	Leistung	Lichtstrom	Strom		Leistung	Lichtstrom	Strom	Verlustleistung				%	%	A	C10A	B10A	C16A		B16A	kV	kV	%
	W	lm	mA	mA	W	lm	mA															
			AC	DC				DC								L/N-PE	L-N					
Einzelbatterie-Kombileuchte mit separatem Notkreis																						
3h - 2W																						
GLOE 17/2-3	17	2150	68		2	240		8	0,95	88	16,5	58	34	94	56	2	1	+7,5				
GLOE 23/2-3	23	2860	91		2	240		8	0,95	89	16,5	58	34	94	56	2	1	+7,5				
GLOE 35/2-3	35	4290	137		2	240		8	0,95	90	13,4	26	16	43	26	2	1	+7,5				
GLOE 40/2-3	40	5000	173		2	240		8	0,95	90	13,4	26	16	43	26	2	1	+7,5				
8h - 2W																						
GLOE 17/2-8	17	2150	68		2	240		8	0,95	88	16,5	58	34	94	56	2	1	+7,5				
GLOE 23/2-8	23	2860	91		2	240		8	0,95	89	16,5	58	34	94	56	2	1	+7,5				
GLOE 35/2-8	35	4290	137		2	240		8	0,95	90	13,4	26	16	43	26	2	1	+7,5				
GLOE 40/2-8	40	5000	173		2	240		8	0,95	90	13,4	26	16	43	26	2	1	+7,5				
3h - 3W																						
GLOE 17/3-3	17	2150	68		3	360		10	0,95	88	16,5	58	34	94	56	2	1	+7,5				
GLOE 23/3-3	23	2860	91		3	360		10	0,95	89	16,5	58	34	94	56	2	1	+7,5				
GLOE 35/3-3	35	4290	137		3	360		10	0,95	90	13,4	26	16	43	26	2	1	+7,5				
GLOE 40/3-3	40	5000	173		3	360		10	0,95	90	13,4	26	16	43	26	2	1	+7,5				
8h - 3W																						
GLOE 17/3-8	17	2150	68		3	360		10	0,95	88	16,5	58	34	94	56	2	1	+7,5				
GLOE 23/3-8	23	2860	91		3	360		10	0,95	89	16,5	58	34	94	56	2	1	+7,5				
GLOE 35/3-8	35	4290	137		3	360		10	0,95	90	13,4	26	16	43	26	2	1	+7,5				
GLOE 40/3-8	40	5000	173		3	360		10	0,95	90	13,4	26	16	43	26	2	1	+7,5				

Irrtümer vorbehalten

Notizen:

Das volle Programm in Sachen Sicherheit

- Service & Wartung
- Zentralbatterieanlagen
- LPS Low Power Supply Systeme
- Systemleuchten
- Allgemeinleuchten
- Einzelbatteriesysteme
- BSV-Anlagen/
OP-Lichtgeräte
- USV-Anlagen
- Gleichrichter
- Batterien
- Brandschutz

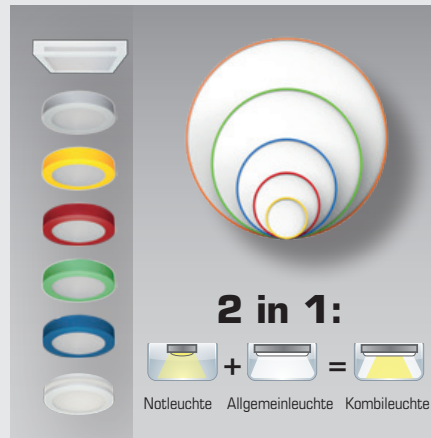

Inhalt und Änderung der technischen Angaben behalten wir uns vor.



TECHNIK

ASE Technik GmbH
 An der Gumpgesbrücke 19 · 41564 Kaarst
 Telefon 0 21 31/40 21 30
 Telefax 0 21 31/40 21 377
 ase-technik.eu · info@ase-technik.eu

Niederlassung Berlin
 Ebertstraße 32 · 10249 Berlin
 Telefon 0 30/42 08 99 96
 Telefax 0 30/42 08 99 97
 ase-berlin@t-online.de