

Einzelbatteriesysteme



- Einzelbatterieleuchten 1h, 3h oder 8h
- Versorgungsgeräte für Einbau oder externe Montage
- Überwachungssysteme über Bus, DALI oder WIRELESS
- kombinierte Überwachung von Einzelbatterie, LPS und NEA



VdS ISO 9001





APOLLO

Einzelbatterie-Rettungszeichenleuchte der ASE GmbH aus einem Polycarbonat-Gehäuse mit längsprismenstrukturierter, klarer Leuchtenhaube bzw. opaler konisch zulaufender Deckenhaube, für Bereiche mit erhöhten Anforderungen.

Piktogramme gemäß DIN EN ISO 7010 und DIN ISO 3864.

Technische Ausführung entsprechend DIN EN 60598.2.22 (VDE 0711 Teil 2.22) und DIN EN 1838, vollelektronisches Betriebsgerät, stromkonstant für weiße LED und

Doppelklemmen zum Anschluss der Durchgangsverdrahtung mit Adern bis 2,5mm².



Decke

Eigenschaften

Gehäuse	Kunststoff
Standardfarbe	weiß
Piktogramm	Folienset
Erkennungsweite	23m/32m
Schutzart	IP54/IP65
Schutzklasse	II
Gewicht	1,0kg
Anschlussspannung AC	230V 50/60Hz
Kabeleinführung	2
Temperaturbereich	0°C bis +35°C
Überbrückungszeit	3h/8h
Batterietyp	NiMH 4,8V/0,8Ah

Leuchte

APE 23-3-W	Wandmontage, 23m, 3h
APE 23-8-W	Wandmontage, 23m, 8h
APE 32-3-UM	Universalmontage (Decke), 32m, 3h
APE 32-8-UM	Universalmontage (Decke), 32m, 8h

Zubehör

AP-SMS2-25	Seilmontageset inkl. Seil 2,5m
AP-SMS2-75	Seilmontageset inkl. Seil 7,5m
AP-KMS2	Kettenmontageset (Ösen)
AP-PMS2-5	Pendelmontageset 50cm unverdrahtet
AP-PMS2-10	Pendelmontageset 100cm unverdrahtet
BSK8	Ballschutzkorb für Wandmontage
BSK2	Ballschutzkorb für Deckenmontage

Überwachung

-Sü	automatische Selbstüberwachung
-----	--------------------------------

Leuchtmittel

Leuchtmittel	Leistung	Anschlussleistung AC
-LED	PowerLED 1,5W	5VA

Optionen

-IP65	Schutzgrad IP65
-------	-----------------

Wandmontage

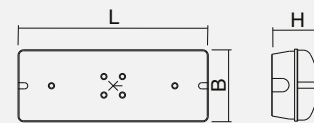

Wand

B	H	L
APE 23	140	90 370

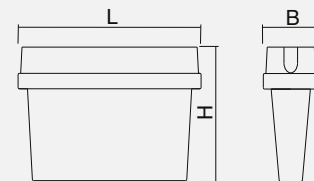

B	H	L
APE 32	140	217 370



LIGHTLINE

Einzelbatterie-Rettungszeichenleuchte der ASE GmbH mit freihängender Piktogrammscheibe in architektonisch ansprechendem schmalen Gehäuse, für ein- oder zweiseitige Betrachtungsrichtung. Leuchtengehäuse aus Aluminium weiß oder optional RAL-Farbe nach Wahl des Bauherren. Mehrlagiges Rettungszeichen, abrieb- und lösungsmittelfest durch wechselbare Piktogrammscheibe.

Piktogramme gemäß DIN EN ISO 7010 und DIN ISO 3864.

Technische Ausführung entsprechend DIN EN 60598.2.22 (VDE 0711 Teil 2.22) und DIN EN 1838, vollelektronisches Betriebsgerät, stromkonstant für weiße LED und Doppelklemmen zum Anschluss der Durchgangsverdrahtung mit Adern bis 2,5mm².



Eigenschaften

Gehäuse	Aluminium
Standardfarbe	RAL9016 weiß
Piktogramm	Acrylglas
Erkennungsweite	23m
Schutzart	IP40
Schutzklasse	I
Gewicht	1,2kg
Anschlussspannung AC	230V 50/60Hz
Kabeleinführung	3
Temperaturbereich	+5°C bis +40°C
Überbrückungszeit	3h/8h
Batterietyp	NiMH, 4,8V/800mAh

Leuchte

LLE 23-3-W	Wandmontage, 23m, 3h
LLE 23-8-W	Wandmontage, 23m, 8h
LLE 23-3-UM	Universalmontage (Decke), 23m, 3h
LLE 23-8-UM	Universalmontage (Decke), 23m, 8h

Zubehör

LL-KMS2	Kettenmontageset
LL-SMS2-25	Seilmontageset inkl. Seil 2,5m
LL-SMS2-75	Seilmontageset inkl. Seil 7,5m
LL-PMS2-3	Pendelmontageset Zentral 30cm unverdrahtet
LL-PMS2-5	Pendelmontageset Zentral 50cm unverdrahtet
LL-PMS2-10	Pendelmontageset Zentral 100cm unverdrahtet
BSK6	Ballschutzkorb für Wandmontage LDZ23
BSK1	Ballschutzkorb für Wandmontage LDZ30

Überwachung

-Sü	automatische Selbstüberwachung
-----	--------------------------------

Leuchtmittel	Leistung	Anschlussleistung AC
-LED	2W	6VA

Deckenmontage

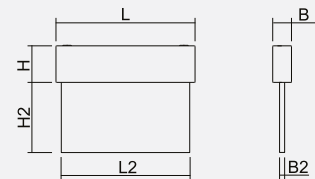

Decke

	B	B2	H	H2	L	L2
LLE23UM	37	10	77	133	274	248

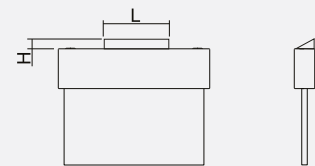

Wand

	H	L
LLE23W	24	111



LIGHTLINE

Einzelbatterie-Rettungszeichenleuchte der ASE GmbH mit freihängender Piktogrammscheibe in architektonisch ansprechendem schmalen Gehäuse, für ein- oder zweiseitige Betrachtungsrichtung. Leuchtgehäuse aus pulverbeschichtetem Stahlblech und Aluminium weiß oder optional RAL-Farbe nach Wahl. Piktogramme gemäß DIN EN ISO 7010 und DIN ISO 3864. Technische Ausführung entsprechend DIN EN 60598.2.22 (VDE 0711 Teil 2.22) und DIN EN 1838, vollelektronisches Betriebsgerät, stromkonstant für weiße LED und Doppelklemmen zum Anschluss der Durchgangsverdrahtung mit Adern bis 2,5mm².



Eigenschaften

Gehäuse	Aluminium / Stahlblech
Standardfarbe	RAL9016 weiß
Piktogramm	Acrylglas
Erkennungsweite	23m
Schutzart	IP40
Schutzklasse	I
Gewicht	1,2kg
Anschlussspannung AC	230V 50/60Hz
Kabeleinführung	3
Temperaturbereich	+5°C bis +40°C
Überbrückungszeit	3h/8h
Batterietyp	NiMH, 4,8V/800mAh

Deckeneinbaumontage

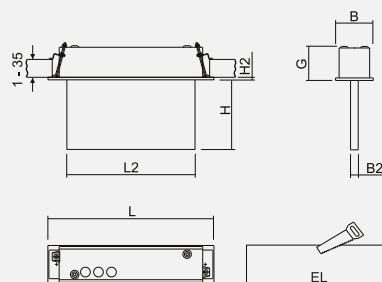

	B	B2	EB	EL	G	H	H2	L	L2
LLE23	74	10	62	310	67	132	2	325	248

Leuchte

LLE 23-3-E	Einbaumontage, 23m, 3h
LLE 23-8-E	Einbaumontage, 23m, 8h

Zubehör

LL23-BEG	Betoneingießgehäuse LLE 23
----------	----------------------------

Überwachung

-Sü	automatische Selbstüberwachung
-----	--------------------------------

Leuchtmittel	Leistung	Anschlussleistung AC
-LED	2W	6VA



LBOX

Einzelbatterie-Rettungszeichenleuchte der ASE GmbH in architektonisch ansprechendem pulverbeschichtetem Stahlblechgehäuse ohne sichtbare Schrauben, für ein- oder zweiseitige Betrachtungsrichtung mit zusätzlichem Lichtaustritt nach unten.

Piktogramme gemäß DIN EN ISO 7010 und DIN ISO 3864.

Technische Ausführung entsprechend DIN EN 60598.2.22 (VDE 0711 Teil 2.22) und DIN EN 1838, vollelektronisches Betriebsgerät, stromkonstant für weiße LED und Doppelklemmen zum Anschluss der Durchgangsverdrahtung mit Adern bis 2,5mm².



Eigenschaften Wandmontage

Gehäuse	Stahlblech
Standardfarbe	RAL9016 weiß
Piktogramm	Kunststoff
Erkennungsweite	23m/30m
Schutzart	IP40
Schutzklasse	I
Gewicht	1,0/1,2kg
Anschlussspannung AC	230V 50/60Hz
Kabeleinführung	3
Temperaturbereich	+5°C bis +40°C
Überbrückungszeit	3h/8h
Batterietyp	NiMH, 4,8V/800mAh



	B	H	L
LBE 23	60	143	265
LBE 30	60	177	334

Leuchte

LBE 23-3-W	Wandmontage, 23m, 3h
LBE 23-8-W	Wandmontage, 23m, 8h
LBE 23-3-UM	Universalmontage (Decke), 23m, 3h
LBE 23-8-UM	Universalmontage (Decke), 23m, 8h
LBE 30-3-W	Wandmontage, 30m, 3h
LBE 30-8-W	Wandmontage, 30m, 8h
LBE 30-3-UM	Universalmontage (Decke), 30m, 3h
LBE 30-8-UM	Universalmontage (Decke), 30m, 8h

Zubehör

LB-KMS2	Kettenmontageset
LB-AMS	Auslegermontageset
LB-SMS2-25	Seilmontageset inkl. Seil 2,5m
LB-SMS2-75	Seilmontageset inkl. Seil 7,5m
LB-PMS-3	Pendelmontageset Zentral 30cm
LB-PMS-5	Pendelmontageset Zentral 50cm
LB-PMS-10	Pendelmontageset Zentral 100cm
BSK6	Ballschutzkorb für Wandmontage LBE 23
BSK7	Ballschutzkorb für Wandmontage LBE 30
BSK1	Ballschutzkorb für Deckenmontage LBE 23
BSK5	Ballschutzkorb für Deckenmontage LBE 30

Überwachung

-Sü	automatische Selbstüberwachung
-----	--------------------------------

Leuchtmittel	Leistung	Anschlussleistung AC
-LED	2W	6VA

Optionen

-RALxxxx	Gehäusefarbe RALxxxx
----------	----------------------



LEDDI DS3

Einzelbatterie-Rettungszeichenleuchte der ASE GmbH im architektonischen Design mit konisch zulaufendem Gehäuse für gleichmäßige Ausleuchtung im Notbetrieb.

Universalmontage für Wand- oder Deckenmontage, Kunststoff weiß, weiße LED's 1,5W, umweltfreundliche und langlebige Nickel-Metall-Hydrid-Akkus, wöchentlicher automatischer Selbsttest nach EN60234, 3h Autonomie und 22m Erkennungsweite.

Piktogramme gemäß DIN EN ISO 7010 und DIN ISO 3864.

Technische Ausführung entsprechend DIN EN 60598.2.22 (VDE 0711 Teil 2.22) und DIN EN 1838, vollelektronisches Betriebsgerät, stromkonstant für weiße LED und Doppelklemmen zum Anschluss der Durchgangsverdrahtung mit Adern bis 2,5mm².



Einbau



Eigenschaften

Gehäuse	Kunststoff
Standardfarbe	weiß
Piktogramm	Folienset
Erkennungsweite	22m
Schutzart	IP20
Schutzklasse	I
Gewicht	0,8kg
Anschlussspannung AC	230V 50/60Hz
Kabeleinführung	1
Temperaturbereich	+5°C bis +40°C
Überbrückungszeit	3h
Batterietyp	NiMH, 4,8V/600mAh

Wand/Decke

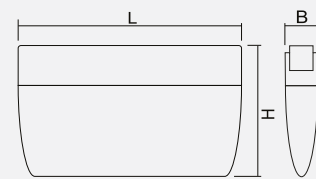

B	H	L
LEDDI 40	170	290

Leuchte

LEDDI DS3	Wand-/Deckenmontage
-----------	---------------------

Zubehör

LED-KMS	Kettenmontageset (Ösen)
LED-AMS	Auslegermontageset
LED-EMS	Einbaumontageset
LED-PMS	Pendelmontageset (50cm)
BSK6	Ballschutzkorb für Wandmontage
BSK5	Ballschutzkorb für Deckenmontage

Überwachung

-Sü	automatische Selbstüberwachung (Standard)
-----	---

Leuchtmittel	Leistung	Anschlussleistung AC
-LED	LEDline8	4VA

Gelb Grün Rot

○	●	○	Ladung OK
○	○	○	Keine Ladung
○	●	○	Ladung
●	●	○	Test-Funktion
○	●	●	Leuchtmittel defekt
●	●	●	Batterien defekt
●	○	○	Test läuft



LEDSTAR SDS3

Einzelbatterie-Rettungszeichenleuchte der ASE GmbH als moderne und vielseitige ökologisch abbaubare Leuchte im architektonischen Design mit frei hängender Scheibe für gleichmäßige Ausleuchtung im Notbetrieb. Universalmontage für Wand- oder Deckenmontage, Kunststoff weiß, weiße LED's 1,5W, umweltfreundliche und langlebige Nickel-Metall-Hydrid-Akkus, wöchentlicher automatischer Selbsttest nach EN60234, 3h Autonomie und 22m Erkennungsweite.

Piktogramme gemäß DIN EN ISO 7010 und DIN ISO 3864.

Technische Ausführung entsprechend DIN EN 60598.2.22 (VDE 0711 Teil 2.22) und DIN EN 1838, vollelektronisches Betriebsgerät, stromkonstant für weiße LED und Doppelklemmen zum Anschluss der Durchgangsverdrahtung mit Adern bis 2,5mm².



Einbau

Eigenschaften

Gehäuse	Kunststoff
Standardfarbe	weiß
Piktogramm	Folienset
Erkennungsweite	22m
Schutzart	IP20
Schutzklasse	I
Gewicht	0,8kg
Anschlussspannung AC	230V 50/60Hz
Kabeleinführung	1
Temperaturbereich	+5°C bis +40°C
Überbrückungszeit	3h
Batterietyp	NiMH, 4,8V/600mAh

Leuchte

LEDSTAR SDS3	Wand-/Deckenmontage
--------------	---------------------

Zubehör

LED-KMS	Kettenmontageset (Ösen)
LED-AMS	Auslegermontageset
LED-EMS	Einbaumontageset
LED-PMS	Pendelmontageset (50cm)
BSK6	Ballschutzkorb für Deckenmontage
BSK5	Ballschutzkorb für Wandmontage

Überwachung

-Sü	automatische Selbstüberwachung
-----	--------------------------------

Leuchtmittel Leistung Anschlussleistung AC

-LED	LEDline8	4VA
------	----------	-----

Wand/Decke

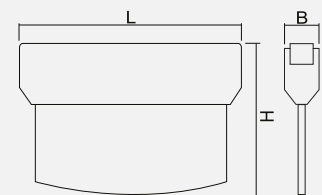

B	H	L	
LEDSTAR	40	215	290

Gelb Grün Rot

○	●	○	Ladung OK
○	○	○	Keine Ladung
○	●	○	Ladung
●	●	○	Test-Funktion
○	●	●	Leuchtmittel defekt
●	●	●	Batterien defekt
●	●	●	Test läuft



REGIE

Einzelbatterie-Rettungszeichenleuchte der ASE GmbH mit einem Leuchtgehäuse aus hochwertigem, formstabilen Makrolon mit 18m Erkennungsweite, sehr universell einsetzbar.

Piktogramme gemäß DIN EN ISO 7010 und DIN ISO 3864.

Technische Ausführung entsprechend DIN EN 60598.2.22 (VDE 0711 Teil 2.22) und DIN EN 1838, vollelektronisches Betriebsgerät, stromkonstant für weiße LED und Doppelklemmen zum Anschluss der Durchgangsverdrahtung mit Adern bis 2,5mm².



Universalmontage

Eigenschaften Wandmontage

Gehäuse	Kunststoff
Standardfarbe	weiß
Piktogramm	Folienset
Erkennungsweite	18m
Schutzart	IP54
Schutzklasse	II
Gewicht	1,0kg
Anschlussspannung AC	230V 50/60Hz
Kabeleinführung	2
Temperaturbereich	+5°C bis +40°C
Überbrückungszeit	3h/8h
Batterietyp	NiMH 4,8V/0,8Ah

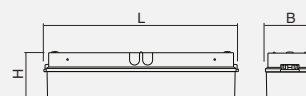

Wandmontage

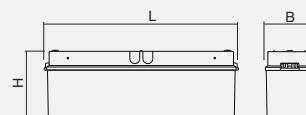

Universalmontage

Leuchte

RIE 18-3-W	Wandmontage 18m, 3h
RIE 18-8-W	Wandmontage 18m, 8h
RIE 18-3-UM	Universalmontage (Wand/Decke) 18m, 3h
RIE 18-8-UM	Universalmontage (Wand/Decke) 18m, 8h

	B	H	L
RIE W	94	89	372
RIE UM	94	129	372

Zubehör

RI-SMS2-25	Seilmontageset inkl. Seil 2,5m
RI-SMS2-75	Seilmontageset inkl. Seil 7,5m
RI-KMS2	Kettenmontageset (Ösen)
RI-PMS2-5	Pendelmontageset 50cm unverdrahtet
RI-PMS2-10	Pendelmontageset 100cm unverdrahtet
BSK7	Ballschutzkorb für Wandmontage
BSK2	Ballschutzkorb für Deckenmontage

Überwachung

-Sü	automatische Selbstüberwachung
-----	--------------------------------

Leuchtmittel Leistung Anschlussleistung AC

-LED	LEDline16	6VA
------	-----------	-----



REGIE

Einzelbatterie-Rettungszeichenleuchte der ASE GmbH mit einem Leuchtgehäuse aus hochwertigem, formstabilen Makrolon in 2 Erkennungsweiten 22m und 32m, sehr universell einsetzbar. Piktogramme gemäß DIN EN ISO 7010 und DIN ISO 3864.

Technische Ausführung entsprechend DIN EN 60598.2.22 (VDE 0711 Teil 2.22) und DIN EN 1838, vollelektronisches Betriebsgerät, stromkonstant für weiße LED und Doppelklemmen zum Anschluss der Durchgangsverdrahtung mit Adern bis 2,5mm².



Eigenschaften Universalmontage

Gehäuse	Kunststoff
Standardfarbe	weiß
Piktogramm	Folienset
Erkennungsweite	22m/32m
Schutzart	IP54
Schutzklasse	II
Gewicht	1,1kg
Anschlussspannung AC	230V 50/60Hz
Kabeleinführung	2
Temperaturbereich	+5°C bis +40°C
Überbrückungszeit	3h/8h
Batterietyp	NiMH 4,8V/0,8Ah

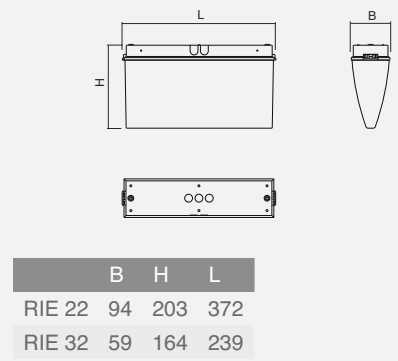

Leuchte

RIE 22-3-UM	Universalmontage (Wand/Decke) 22m, 3h
RIE 22-8-UM	Universalmontage (Wand/Decke) 22m, 8h
RIE 32-3-UM	Universalmontage (Wand/Decke) 32m, 3h
RIE 32-8-UM	Universalmontage (Wand/Decke) 32m, 8h

Zubehör

RI-SMS2-25	Seilmontageset inkl. Seil 2,5m
RI-SMS2-75	Seilmontageset inkl. Seil 7,5m
RI-KMS2	Kettenmontageset (Ösen)
RI-PMS2-5	Pendelmontageset 50cm unverdrahtet
RI-PMS2-10	Pendelmontageset 100cm unverdrahtet
BSK7	Ballschutzkorb für Wandmontage
BSK1	Ballschutzkorb für Deckenmontage 22m
BSK5	Ballschutzkorb für Deckenmontage 32m

Überwachung

-Sü	automatische Selbstüberwachung
-----	--------------------------------

Leuchtmittel	Leistung	Anschlussleistung AC
-LED	PowerLED 1,5W	5VA





APOLLO

Einzelbatterie-Sicherheitsleuchte der ASE GmbH aus einem Polycarbonat-Gehäuse mit klarer Leuchtenhaube. Anwendung erfolgt in Objekten mit erhöhten Umgebungsbedingungen.

Technische Ausführung entsprechend DIN EN 60598.2.22 (VDE 0711 Teil 2.22) und DIN EN 1838, vollelektronisches Betriebsgerät, stromkonstant für weiße LED und Doppelklemmen zum Anschluss der Durchgangsverdrahtung mit Adern bis 2,5mm².



Eigenschaften

Gehäuse	Kunststoff
Standardfarbe	weiß
Schutzart	IP54/IP65
Schutzklasse	II
Gewicht	1,0kg
Anschlussspannung AC	230V 50/60Hz
Kabeleinführung	2
Temperaturbereich	0°C bis +35°C
Überbrückungszeit	3h/8h
Batterietyp	NiMH 4,8V/4,2Ah

Wand-/Decke

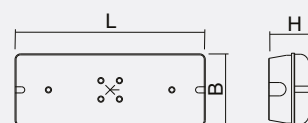

	B	H	L
APE WD	140	90	370

Leuchte

APE 3-3-WD	Wand-/ Deckenmontage, 3h
APE 3-8-WD	Wand-/ Deckenmontage, 8h

Zubehör

BSK8	Ballschutzkorb für Wandmontage
------	--------------------------------

Überwachung

-Sü	automatische Selbstüberwachung
-----	--------------------------------

Leuchtmittel	Leistung	Anschlussleistung AC
-LED	PowerLED 3W (3h)	6VA
-LED	PowerLED 1,5W (8h)	5VA

Optionen

-IP65	Schutzgrad IP65
-IP65-AX	Schutzgrad IP65 (externe Elektronik)



APOLLO



APE 3 - 3h				
Höhe				
2,0	3,2	8,5	8,9	3,1
2,5	3,9	9,4	10,0	4,0
3,0	4,1	10,2	10,7	4,2
4,0	4,4	11,6	12,0	4,6
5,0	4,5	12,4	12,8	4,6
6,0	4,4	12,8	13,2	4,4
7,0	4,0	12,8	13,2	3,9

APE 3 - 8h				
Höhe				
2,0	2,3	6,9	7,2	2,4
2,5	3,1	7,8	8,1	3,2
3,0	3,2	8,3	8,5	3,3
4,0	3,1	8,9	9,2	3,1
5,0	2,8	9,1	9,3	2,7
6,0	1,9	8,8	8,8	1,8
7,0	<1lx	<1lx	<1lx	<1lx

Alle Werte in m, gerechnet mit RELUX auf 0,02m mit 1lx



BEAM

Einzelbatterie-Sicherheits-Designleuchte der ASE GmbH mit einem extrem flachen, architektonisch ansprechendem Aluminium-Druckgussgehäuse. Schraubenloser, leicht zu handhabender Verschlussmechanismus. Ausführung für Deckenaufbaumontage. Kompakte Ausführung mit 1-2 Hochleistungs-LED's und speziellen Linsen zur optimierten Ausleuchtung mit einer minimalen Anzahl von Brennstellen.

Technische Ausführung entsprechend DIN EN 60598.2.22 (VDE 0711 Teil 2.22) und DIN EN 1838, vollelektronisches Betriebsgerät, stromkonstant für weiße LED und Doppelklemmen zum Anschluss der Durchgangsverdrahtung mit Adern bis 2,5mm².



BEE 2F



BEE Wand

Eigenschaften

Gehäuse	Aluminium
Standardfarbe	RAL9016 weiß
Schutzart	IP40
Schutzklasse	I
Gewicht	1,2kg
Anschlussspannung AC	230V 50/60Hz
Kabeleinführung	3
Temperaturbereich	+5°C bis +40°C
Überbrückungszeit	3h/8h
Batterietyp	NiMH, 6V/1,1Ah-2,2Ah

Deckenmontage

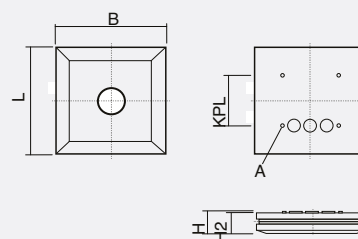

	A	B	H	H2	KPL	L
BEE1/2	4,5	180	40	35	90	180

Leuchte

BEE 1F-3-D18Q	Deckenmontage, 3h, Flächenlinse
BEE 1F-8-D18Q	Deckenmontage, 8h, Flächenlinse
BEE 1W-3-D18Q	Deckenmontage, 3h, Wegelinse
BEE 1W-8-D18Q	Deckenmontage, 8h, Wegelinse
BEE 2F-3-D18Q	Deckenmontage, 3h, 2xFlächenlinse
BEE 2W-3-D18Q	Deckenmontage, 3h, 2xWegelinse
BEE 1F-3-W18Q	Wandmontage, 3h, Flächenlinse
BEE 1F-8-W18Q	Wandmontage, 8h, Flächenlinse
BEE 1W-3-W18Q	Wandmontage, 3h, Wegelinse
BEE 1W-8-W18Q	Wandmontage, 8h, Wegelinse

Zubehör

BSK4	Ballschutzkorb für Wand-/Deckenmontage
------	--

Überwachung

-Sü	automatische Selbstüberwachung
-CMC	Busbaustein (Center Management Control)

Leuchtmittel Leistung Anschlussleistung AC

-LED	PowerLED 1x3W	5VA
-LED	PowerLED 2x3W	5VA

Optionen

-RALxxxx	Gehäusefarbe RALxxxx
----------	----------------------



BEAM



BEE 1F-3/8-D18Q				
Höhe				
2,0	3,0/2,4	8/6	8,0/6,0	3,1/2,4
2,5	3,3/2,7	8/7	8,0/7,0	3,3/2,7
3,0	3,5/-	9/-	9,0/-	3,5/-
4,0	3,7/-	9,5/-	9,5/-	3,7/-
5,0	<1lx	<1lx	<1lx	<1lx
6,0				
7,0				

BEE 1W-3/8-D18Q			
Höhe			
2,0		13/11	5,2/4,4
2,5		14/12	5,8/4,9
3,0		16/13	6,5/5,4
4,0		18/15	7,5/6,1
5,0		<1lx	<1lx
6,0			
7,0			



BEE 2W-3-D18Q			
Höhe			
2,0		11,3	4,2
2,5		12,2	4,9
3,0		13,2	5,4
4,0		15,4	6,1
5,0		<1lx	<1lx
6,0			
7,0			



BEE 1F-3/8-W18Q			
Höhe			
2,0		2,5/2,4	6,1/5,6
2,5		2,6/2,5	6,4/6,3
3,0		2,8/-	7,2/-
4,0		<1lx	<1lx
5,0			
6,0			
7,0			

BEE 1W-3/8-W18Q			
Höhe			
2,0		9,2/8	4,1/2,1
2,5		10,6/9	4,3/2,4
3,0		<1lx	<1lx
4,0			
5,0			
6,0			
7,0			

1m Entfernung zur Rettungswegmitte

1m Entfernung zur Rettungswegmitte

Alle Werte in m, gerechnet mit RELUX auf 0,02m mit 1lx



BEAM

Einzelbatterie-Sicherheits-Designleuchte der ASE GmbH mit einem architektonisch ansprechendem Aluminium-Druckgussgehäuse. Schraubenloser, leicht zu handhabender Verschlussmechanismus. Ausführung für Deckeneinbaumontage. Kompakte Ausführung mit 1-2 Hochleistungs-LED's und speziellen Linsen zur optimierten Ausleuchtung mit einer minimalen Anzahl von Brennstellen.

Technische Ausführung entsprechend DIN EN 60598.2.22 (VDE 0711 Teil 2.22) und DIN EN 1838, vollelektronisches Betriebsgerät, stromkonstant für weiße LED und Doppelklemmen zum Anschluss der Durchgangsverdrahtung mit Adern bis 2,5mm².



BEE 2W

Eigenschaften

Gehäuse	Aluminium
Standardfarbe	RAL9016 weiß
Schutzart	IP32
Schutzklasse	I
Gewicht	1,2kg
Anschlussspannung AC	230V 50/60Hz
Kabeleinführung	3
Temperaturbereich	+5°C bis +40°C
Überbrückungszeit	3h/8h
Batterietyp	NiMH, 4,8V/2,0Ah

Deckeneinbaumontage

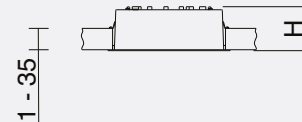

Deckeneinbau

Leuchte

BEE 1F-3-E20C	Deckeneinbaumontage, 3h, Flächenlinse
BEE 1F-8-E20C	Deckeneinbaumontage, 8h, Flächenlinse
BEE 1W-3-E20C	Deckeneinbaumontage, 3h, Wegelinse
BEE 1W-8-E20C	Deckeneinbaumontage, 8h, Wegelinse
BEE 2F-3-E20C	Deckeneinbaumontage, 3h, 2xFlächenlinse
BEE 2W-3-E20C	Deckeneinbaumontage, 3h, 2xWegelinse
BEE 1F-3-WE20C	Wandeinbaumontage, 3h, Flächenlinse
BEE 1F-8-WE20C	Wandeinbaumontage, 8h, Flächenlinse
BEE 1W-3-WE20C	Wandeinbaumontage, 3h, Wegelinse
BEE 1W-8-WE20C	Wandeinbaumontage, 8h, Wegelinse

	D	H
BEE E	200	73

Überwachung

-Sü	automatische Selbstüberwachung
-CMC	Busbaustein (Center Management Control)

Leuchtmittel	Leistung	Anschlussleistung AC
-LED	PowerLED 1x3W	5VA
-LED	PowerLED 2x3W	5VA

Optionen

-RALxxxx	Gehäusefarbe RALxxxx
----------	----------------------

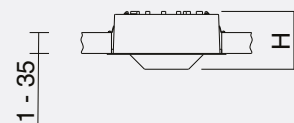
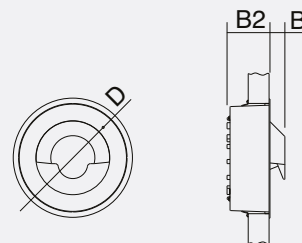

Wandeinbau

	B	B2	H
BEE WE	25	73	98

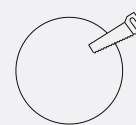
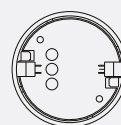

min.185
max.190



BEAM



BEE 1F-3/8-E20C				
Höhe				
2,0	3,0/2,4	8/6	8/6	3,1/2,4
2,5	3,3/2,7	8/7	8/7	3,3/2,7
3,0	3,5/-	9/-	9/-	3,5/-
4,0	3,7/-	9,5/-	9,5/-	3,7/-
5,0	<1lx	<1lx	<1lx	<1lx
6,0				
7,0				

BEE 1W-3/8-E20C			
Höhe			
2,0		13/11	5,2/4,4
2,5		14/12	5,8/4,9
3,0		16/13	6,5/5,4
4,0		18/15	7,5/6,1
5,0		<1lx	<1lx
6,0			
7,0			



BEE 2W-3-E20C			
Höhe			
2,0		11,3	4,2
2,5		12,2	4,9
3,0		13,2	5,4
4,0		15,4	6,1
5,0		<1lx	<1lx
6,0			
7,0			



BEE 1F-3/8-WE20C			
Höhe			
2,0		2,5/2,4	6,1/5,6
2,5		2,6/2,5	6,4/6,3
3,0		2,8/-	7,2/-
4,0		<1lx	<1lx
5,0			
6,0			
7,0			

BEE 1W-3/8-WE20C			
Höhe			
2,0		9,2/8	4,1/2,1
2,5		10,6/9	4,3/2,4
3,0		<1lx	<1lx
4,0			
5,0			
6,0			
7,0			

1m Entfernung zur Rettungswegmitte

1m Entfernung zur Rettungswegmitte

Alle Werte in m, gerechnet mit RELUX auf 0,02m mit 1lx



REGIE

Einzelbatterie-Sicherheitsleuchte der ASE GmbH mit einem Leuchtengehäuse aus hochwertigem, formstabilen Makrolon, sehr universell einsetzbar.

Technische Ausführung entsprechend DIN EN 60598.2.22 (VDE 0711 Teil 2.22) und DIN EN 1838, vollelektronisches Betriebsgerät, stromkonstant für weiße LED und Doppelklemmen zum Anschluss der Durchgangsverdrahtung mit Adern bis 2,5mm².



Eigenschaften

Gehäuse	Kunststoff
Standardfarbe	weiß
Schutzart	IP54
Schutzklasse	II
Gewicht	1,0kg
Anschlussspannung AC	230V 50/60Hz
Kabeleinführung	2
Temperaturbereich	0°C bis +35°C
Überbrückungszeit	3h/8h
Batterietyp	NiMH 4,8V/4,2Ah

Wand- / Deckenmontage

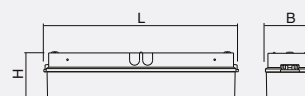

Wand-/Decke

	B	H	L
RIE 3	94	89	372

Leuchte

RIE 3-3-WD	Wand-/ Deckenmontage, 3h
RIE 3-8-WD	Wand-/ Deckenmontage, 8h

Zubehör

BSK7	Ballschutzkorb Wand/Decke
------	---------------------------

Überwachung

-Sü	automatische Selbstüberwachung
-----	--------------------------------

Leuchtmittel	Leistung	Anschlussleistung AC
-LED	PowerLED 3W (3h)	6VA
-LED	PowerLED 1,5W (8h)	5VA



REGIE



RIE 3 - 3h				
Höhe				
2,0	3,2	8,5	8,9	3,1
2,5	3,9	9,4	10,0	4,0
3,0	4,1	10,2	10,7	4,2
4,0	4,4	11,6	12,0	4,6
5,0	4,5	12,4	12,8	4,6
6,0	4,4	12,8	13,2	4,4
7,0	4,0	12,8	13,2	3,9

RIE 3 - 8h				
Höhe				
2,0	2,3	6,9	7,2	2,4
2,5	3,1	7,8	8,1	3,2
3,0	3,2	8,3	8,5	3,3
4,0	3,1	8,9	9,2	3,1
5,0	2,8	9,1	9,3	2,7
6,0	1,9	8,8	8,8	1,8
7,0	<1lx	<1lx	<1lx	<1lx

Alle Werte in m, gerechnet mit RELUX auf 0,02m mit 1lx



Center Management Control 40

CMC-40 ist eine automatische Prüfeinrichtung der ASE GmbH gem. DIN EN 62034 zur zentralen Überwachung von 40 Einzelbatterieeleuchten und -versorgungsgeräten oder von 40 LPS F1/F2/F3 oder LPS 601 an einem 2-adrigen, ESD- und verpolsicheren Bussystem.

Menueführung und Anzeige aller Informationen auf einem übersichtlichen, 4 x 40 Zeichen großen, beleuchteten LCD-Display, USB-Schnittstelle zum Anschluss eines PCs, wahlweise Anschluss eines Modems zur externen Steuerung, Programmierung oder Fernwartung.

Speicherung aller Protokolle und Meldungen für mindestens 4 Jahre. Eingebaut in ein Gehäuse aus Polycarbonat als Wandaufbaugerät mit schließbarer Fronttür.



Eigenschaften

Gehäuse	Kunststoff
Standardfarbe	grau
Schutzart	IP40
Schutzklasse	II
Gewicht	0,8kg
Anschlussspannung AC	230V 50/60Hz
Kabeleinführung	5 unten
Temperaturbereich	+5°C bis +40°C
Busspannung	5V
Datenübertragung	300 Baud
Leitungslänge	max. 1200m

Gerät

CMC-40	Wandmontage, Einzelbatterieüberwachung
CMC-40-LPS	Wandmontage, Low Power Supply System

Wandmontage

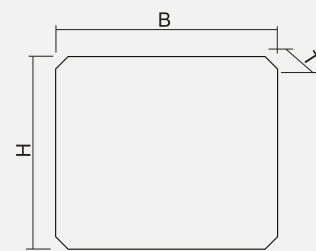

	B	H	T
CMC-40	200	180	80

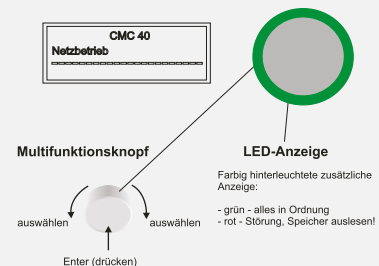



Center Management Control CMC-40

Schema



Überwachungszentrale CMC-40

- 1 Buskreis, bis zu 40 Leuchten und Versorgungsgeräte anschließbar, Busleitung IY(St)Y 2x2x0,8 (max. 1.200m)
- optionales Bedientableau anschließbar
- USB-Schnittstelle zum Anschließen eines PC's
- hinterleuchteter Multifunktionsknopf mit optischer Zustandsanzeige
- Anschluss der Gebäudeleittechnik an potentialfreie Kontakte



Leitungsverlegung

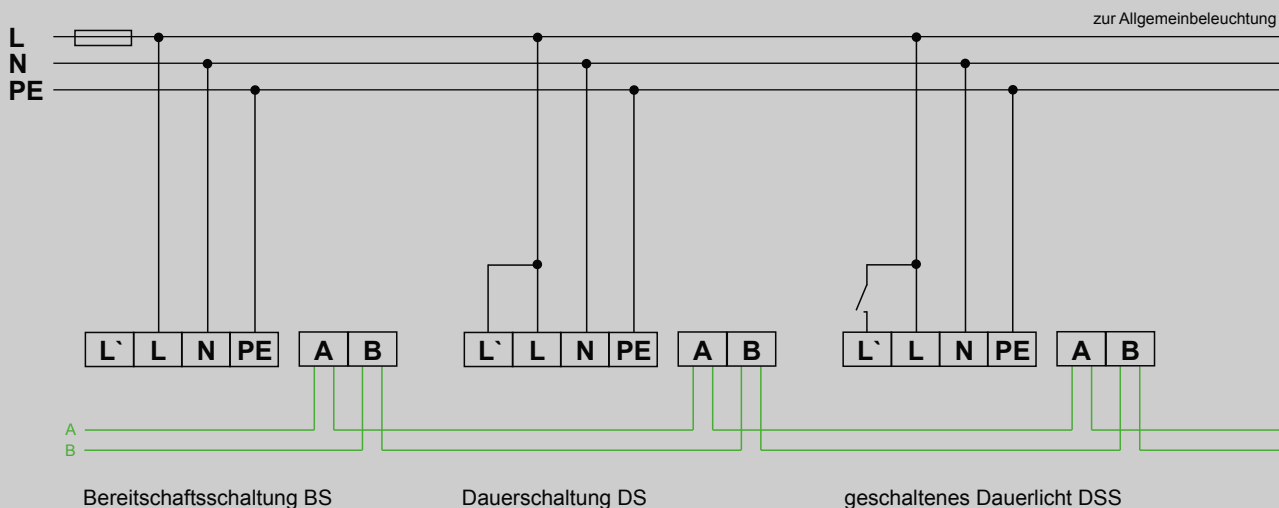



Center Management Control Visualisierung

CMC-VISU ist eine automatische Prüfeinrichtung von der ASE GmbH gem. DIN EN 62034 zur zentralen Leuchtenüberwachung von bis 3000 Low Power Supply Systems LPS F1/F2/F3 und Einzelbatterieeleuchten, Notlichteinbauelementen, Notlicht-Versorgungsgeräten und Netzersatzbausteinen an einem gemeinsamen Bussystem. Es können außerdem Zentralbatterieanlagen visualisiert werden. Permanenter, bidirektionaler Datenaustausch mit uneingeschränkter Funktionsbereitschaft aller angeschlossenen Verbraucher bei Störungen des Bussystems oder des Bedientableaus. Das Überwachungssystem ist mit einer Prozessvisualisierung mit 7 Zoll-Touchdisplay ausgestattet und kann mittels PC, Smartphone oder Tablet programmiert bzw. überwacht werden.



Eine integrierte Netzwerk-, eine USB- und eine SD-Schnittstelle für die mediale Einbindung in das Gebäudemanagement sind Stand der Technik.

Eigenschaften CMC-VISU

Gehäuse	Stahlblech
Standardfarbe	RAL7016 grau
Schutzart	IP20
Schutzklasse	I
Gewicht	3,2kg
Anschlussspannung AC	230V 50/60Hz
Kabeleinführung	12 unten
Temperaturbereich	+5°C bis +40°C
Busspannung	5V
Datenübertragung	300 Baud
Leitungslänge	max. 1200m
Kabeleinführung	15 von unten

Gerät

CMC-VISU	Wandmontage
----------	-------------

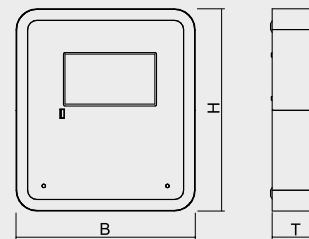

	B	H	T
CMC	310	350	76



Center Management Control CMC-VISU

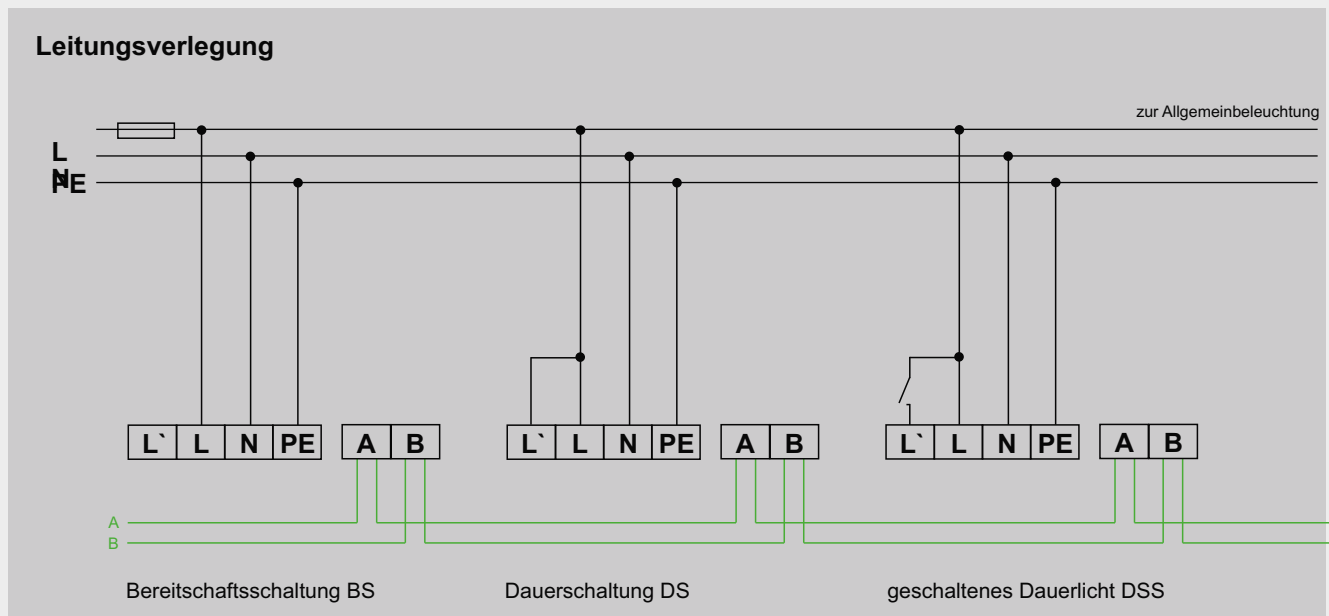
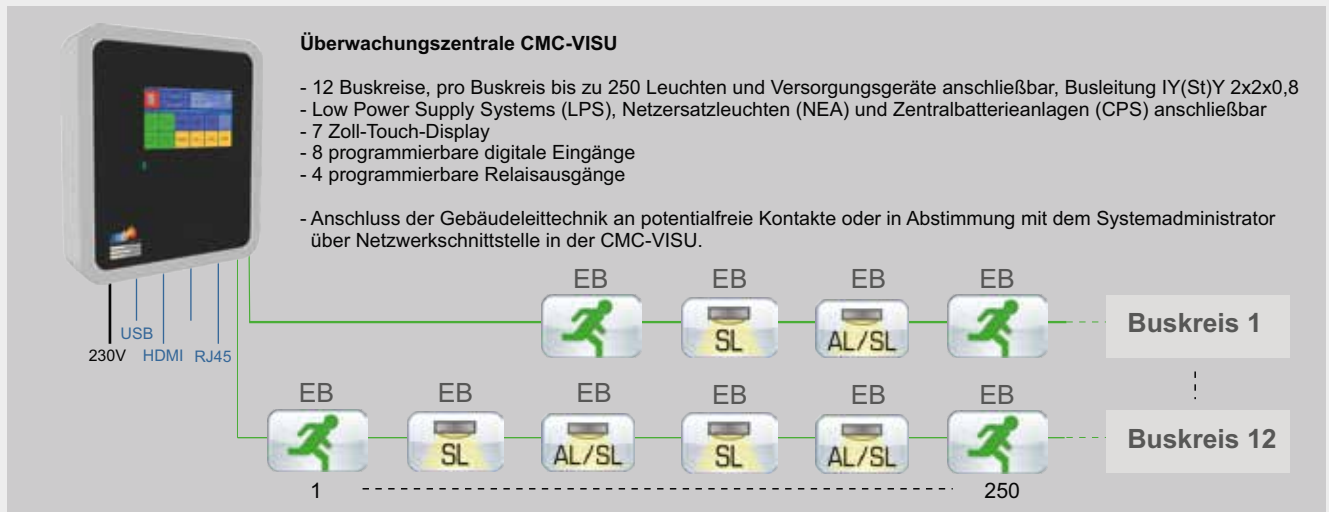



LOOP

Einzelbatterie-Rettungszeichenleuchte der ASE GmbH mit freihängender Piktogrammscheibe in architektonisch ansprechendem schmalen Gehäuse, für ein- oder zweiseitige Betrachtungsrichtung. Leuchtengehäuse aus pulverbeschichtetem Stahlblech weiß oder optional RAL-Farbe nach Wahl des Bauherren.

Piktogramme gemäß DIN EN ISO 7010 und DIN ISO 3864.

Technische Ausführung entsprechend DIN EN 60598.2.22 (VDE 0711 Teil 2.22) und DIN EN 1838, vollelektronisches Betriebsgerät, stromkonstant für weiße LED und Doppelklemmen zum Anschluss der Durchgangsverdrahtung mit Adern bis 2,5mm².



Eigenschaften

Gehäuse	Stahlblech
Standardfarbe	RAL9016 weiß
Piktogramm	Acrylglas
Erkennungsweite	23m/30m
Schutzart	IP40
Schutzklasse	I
Gewicht	1,2kg/1,4kg
Anschlussspannung AC	230V 50/60Hz
Kabeleinführung	3
Temperaturbereich	+5°C bis +40°C
Überbrückungszeit	3h/8h
Batterietyp	NiMH, 6V/1,1Ah-2,2Ah

Deckenmontage

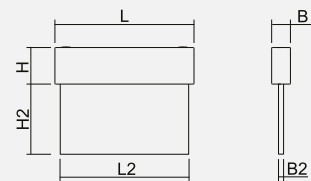

Decke

	B	B2	H	H2	L	L2
LOE 23	46	10	80	133	274	248
LOE 30	46	10	80	173	350	324

Leuchte

LOE 23-3-W	Wandmontage, 23m, 3h
LOE 23-3-D	Deckenmontage, 23m, 3h
LOE 23-3-K	Ketten-/Seilmontage (Ösen), 23m, 3h
LOE 23-3-A	Auslegermontage, 23m, 3h
LOE 23-3-P5	Pendelmontage 50cm, 23m, 3h
LOE 30-3-W	Wandmontage, 30m, 3h
LOE 30-8-W	Wandmontage, 30m, 8h
LOE 30-3-D	Deckenmontage, 30m, 3h
LOE 30-8-D	Deckenmontage, 30m, 8h
LOE 30-3-K	Ketten-/Seilmontage (Ösen), 30m, 3h
LOE 30-8-K	Ketten-/Seilmontage (Ösen), 30m, 8h
LOE 30-3-A	Auslegermontage, 30m, 3h
LOE 30-8-A	Auslegermontage, 30m, 8h
LOE 30-3-P5	Pendelmontage 50cm, 30m, 3h
LOE 30-8-P5	Pendelmontage 50cm, 30m, 8h

Zubehör

BSK6	Ballschutzkorb für Wandmontage LOE23
BSK1	Ballschutzkorb für Deckenmontage LOE23
BSK7	Ballschutzkorb für Wandmontage LOE30
BSK5	Ballschutzkorb für Deckenmontage LOE30

Überwachung

-Sü	automatische Selbstüberwachung
-CMC	Busbaustein (Center Management Control)

Leuchtmittel	Leistung	Anschlussleistung AC
-LED	2W	10,2VA (DS)



LOOP

Einzelbatterie-Rettungszeichenleuchte der ASE GmbH mit freihängender Piktogrammscheibe in architektonisch ansprechendem schmalen Gehäuse, für ein- oder zweiseitige Betrachtungsrichtung. Leuchtgehäuse aus pulverbeschichtetem Stahlblech weiß oder optional RAL-Farbe nach Wahl. Piktogramme gemäß DIN EN ISO 7010 und DIN ISO 3864.

Technische Ausführung entsprechend DIN EN 60598.2.22 (VDE 0711 Teil 2.22) und DIN EN 1838, vollelektronisches Betriebsgerät, stromkonstant für weiße LED und Doppelklemmen zum Anschluss der Durchgangsverdrahtung mit Adern bis 2,5mm².



Eigenschaften

Gehäuse	Stahlblech
Standardfarbe	RAL9016 weiß
Piktogramm	Acrylglas
Erkennungsweite	23m/30m
Schutzart	IP40
Schutzklasse	I
Gewicht	1,2kg/1,4kg
Anschlussspannung AC	230V 50/60Hz
Kabeleinführung	3
Temperaturbereich	+5°C bis +40°C
Überbrückungszeit	3h/8h
Batterietyp	NiMH, 6V/1,1Ah-2,2Ah

Leuchte

LOE 23-3-E	Einbaumontage, 23m, 3h
LOE 23-8-E	Einbaumontage, 23m, 8h
LOE 30-3-E	Einbaumontage, 30m, 3h
LOE 30-8-E	Einbaumontage, 30m, 8h

Zubehör

BSK1	Ballschutzkorb für Deckenmontage LOE23
BSK5	Ballschutzkorb für Deckenmontage LOE30

Überwachung

-Sü	automatische Selbstüberwachung
-CMC	Busbaustein (Center Management Control)

Leuchtmittel	Leistung	Anschlussleistung AC
-LED	2W	10,2VA (DS)

Deckeneinbaumontage

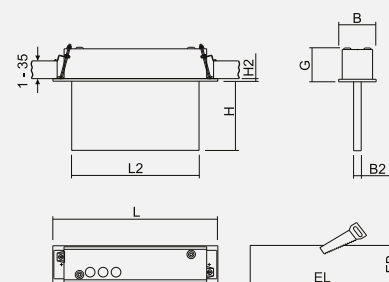

	B	B2	EB	EL	G	H	H2	L	L2
LOE 23	74	10	62	310	67	133	2	325	248
LOE 30	74	10	62	386	67	173	2	401	324



ALU

Einzelbatterie-Rettungszeichenleuchte der ASE GmbH als eckiges Aluminiumprofilgehäuse ohne sichtbare Schrauben, für ein- oder zweiseitige Betrachtungsrichtung mit zusätzlichem Lichtaustritt nach unten. Piktogramme gemäß DIN EN ISO 7010 und DIN ISO 3864.

Technische Ausführung entsprechend DIN EN 60598.2.22 (VDE 0711 Teil 2.22) und DIN EN 1838, vollelektronisches Betriebsgerät, stromkonstant für weiße LED und Doppelklemmen zum Anschluss der Durchgangsverdrahtung mit Adern bis 2,5mm².



Eigenschaften

Gehäuse	Aluminium
Standardfarbe	RAL9016 weiß
Piktogramm	Kunststoff
Erkennungsweite	18m/28m
Schutzart	IP41
Schutzklasse	I
Gewicht	1,2kg/1,4kg
Anschlussspannung AC	230V 50/60Hz
Kabeleinführung	3
Temperaturbereich	+5°C bis +40°C
Überbrückungszeit	3h/8h
Batterietyp	NiMH, 6V/2,2Ah

Wandmontage

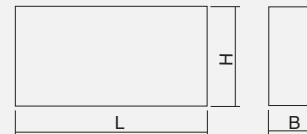

	B	H	L
AUE 18	85	105	210
AUE 28	85	160	320

Leuchte

AUE 18-3-W	Wandmontage, 18m, 3h
AUE 18-3-D	Deckenmontage, 18m, 3h
AUE 18-3-K	Ketten-/Seilmontage (Ösen), 18m, 3h
AUE 18-3-A	Auslegermontage, 18m, 3h
AUE 18-3-P5	Pendelmontage 50cm, 18m, 3h
AUE 28-3-W	Wandmontage, 28m, 3h
AUE 28-8-W	Wandmontage, 28m, 8h
AUE 28-3-D	Deckenmontage, 28m, 3h
AUE 28-8-D	Deckenmontage, 28m, 8h
AUE 28-3-K	Ketten-/Seilmontage (Ösen), 28m, 3h
AUE 28-8-K	Ketten-/Seilmontage (Ösen), 28m, 8h
AUE 28-3-A	Auslegermontage, 28m, 3h
AUE 28-8-A	Auslegermontage, 28m, 8h
AUE 28-3-P5	Pendelmontage 50cm, 28m, 3h
AUE 28-8-P5	Pendelmontage 50cm, 28m, 8h

Zubehör

BSK6	Ballschutzkorb für Wandmontage AUE 18
BSK7	Ballschutzkorb für Wandmontage AUE 28

Überwachung

-Sü	automatische Selbstüberwachung
-CMC	Busbaustein (Center Management Control)

Leuchtmittel	Leistung	Anschlussleistung AC
-LED	2W	10,2VA (DS)

Optionen

-RALxxxx	Gehäusefarbe RALxxxx
-P..	andere Pendellängen



ALU

Einzelbatterie-Rettungszeichenleuchte der ASE GmbH als eckiges Aluminiumprofilgehäuse ohne sichtbare Schrauben, für ein- oder zweiseitige Betrachtungsrichtung mit zusätzlichem Lichtaustritt nach unten. Piktogramme gemäß DIN EN ISO 7010 und DIN ISO 3864.

Technische Ausführung entsprechend DIN EN 60598.2.22 (VDE 0711 Teil 2.22) und DIN EN 1838, vollelektronisches Betriebsgerät, stromkonstant für weiße LED und Doppelklemmen zum Anschluss der Durchgangsverdrahtung mit Adern bis 2,5mm².



Eigenschaften Wandmontage

Gehäuse	Aluminium
Standardfarbe	RAL9016 weiß
Piktogramm	Kunststoff
Erkennungsweite	38m/48m
Schutzart	IP41
Schutzklasse	I
Gewicht	1,6kg/1,8kg
Anschlussspannung AC	230V 50/60Hz
Kabeleinführung	3
Temperaturbereich	+5°C bis +40°C
Überbrückungszeit	3h/8h
Batterietyp	NiMH, 6V/2,2Ah

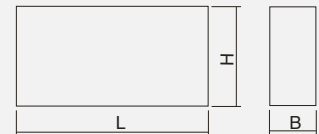

	B	H	L
AUE 38	85	200	400
AUE 48	85	260	520

Leuchte

AUE 38-3-W	Wandmontage, 38m, 3h
AUE 38-8-W	Wandmontage, 38m, 8h
AUE 38-3-D	Deckenmontage, 38m, 3h
AUE 38-8-D	Deckenmontage, 38m, 8h
AUE 38-3-K	Ketten-/Seilmontage (Ösen), 38m, 3h
AUE 38-8-K	Ketten-/Seilmontage (Ösen), 38m, 8h
AUE 38-3-A	Auslegermontage, 38m, 3h
AUE 38-8-A	Auslegermontage, 38m, 8h
AUE 38-3-P5	Pendelmontage 50cm, 38m, 3h
AUE 38-8-P5	Pendelmontage 50cm, 38m, 8h
AUE 48-3-W	Wandmontage, 48m, 3h
AUE 48-8-W	Wandmontage, 48m, 8h
AUE 48-3-D	Deckenmontage, 48m, 3h
AUE 48-8-D	Deckenmontage, 48m, 8h
AUE 48-3-K	Ketten-/Seilmontage (Ösen), 48m, 3h
AUE 48-8-K	Ketten-/Seilmontage (Ösen), 48m, 8h
AUE 48-3-A	Auslegermontage, 48m, 3h
AUE 48-8-A	Auslegermontage, 48m, 8h
AUE 48-3-P5	Pendelmontage 50cm, 48m, 3h
AUE 48-8-P5	Pendelmontage 50cm, 48m, 8h

Überwachung

-Sü	automatische Selbstüberwachung
-CMC	Busbaustein (Center Management Control)

Leuchtmittel	Leistung	Anschlussleistung AC
-LED	2W	10,2VA (DS)

Optionen

-RALxxxx	Gehäusefarbe RALxxxx
-P..	andere Pendellängen



COSINUS

Einzelbatterie-Rettungszeichenleuchte der ASE GmbH, Leuchtgehäuse aus hochwertigem, formstabilen Makrolon, hoher Schutzgrad, sehr universell einsetzbar und mit konvexer Scheibe für ein- oder zweiseitige Betrachtung. Piktogramme gemäß DIN EN ISO 7010 und DIN ISO 3864.

Technische Ausführung entsprechend DIN EN 60598.2.22 (VDE 0711 Teil 2.22) und DIN EN 1838, vollelektronisches Betriebsgerät, stromkonstant für weiße LED und Doppelklemmen zum Anschluss der Durchgangsverdrahtung mit Adern bis 2,5mm².



Decke

Eigenschaften

Gehäuse	Kunststoff
Standardfarbe	weiß
Piktogramm	Folienset
Erkennungsweite	32m
Schutzart	IP40
Schutzklasse	II
Gewicht	1,0kg
Anschlussspannung AC	230V 50/60Hz
Kabeleinführung	2
Temperaturbereich	+5°C bis +40°C
Überbrückungszeit	3h/8h
Batterietyp	NiMH 6V/2,2Ah

Wandmontage

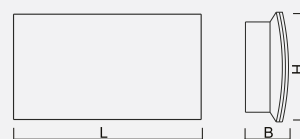

Wand

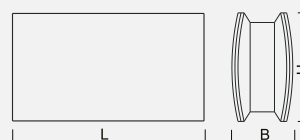

Decke

Leuchte

COE 32-3-W	Wandmontage, 3h
COE 32-8-W	Wandmontage, 8h
COE 32-3-D	Deckenmontage, 3h
COE 32-8-D	Deckenmontage, 8h
COE 32-3-K	Ketten-/Seilmontage (Ösen), 3h
COE 32-8-K	Ketten-/Seilmontage (Ösen), 8h
COE 32-3-A	Auslegermontage, 3h
COE 32-8-A	Auslegermontage, 8h
COE 32-3-P5	Pendelmontage 50cm, 3h
COE 32-8-P5	Pendelmontage 50cm, 8h

	B	H	L
COE W	60	170	340
COE D	90	170	340

Zubehör

BSK2	Ballschutzkorb für Deckenmontage
BSK7	Ballschutzkorb für Wandmontage

Überwachung

-Sü	automatische Selbstüberwachung
-CMC	Busbaustein (Center Management Control)
-WLC	Funkmodul (Wireless Control)

Leuchtmittel	Leistung	Anschlussleistung AC
-LED	2W	10,2VA (DS)

Optionen

-IP65	Schutzgrad IP65 (nur Wand)
-------	----------------------------



KUBE

Einzelbatterie-Rettungszeichenleuchte der ASE GmbH als Würfelleuchte aus formstabilem Polycarbonat mit 4-seitiger Piktogrammfläche in kubischem Design mit zusätzlichem Lichtaustritt nach unten.

Piktogramme gemäß DIN EN ISO 7010 und DIN ISO 3864.

Technische Ausführung entsprechend DIN EN 60598.2.22 (VDE 0711 Teil 2.22) und DIN EN 1838, vollelektronisches Betriebsgerät, stromkonstant für weiße LED und Doppelklemmen zum Anschluss der Durchgangsverdrahtung mit Adern bis 2,5mm².



Eigenschaften Deckenmontage

Gehäuse	Kunststoff
Standardfarbe	weiß
Piktogramm	Folienset
Erkennungsweite	24m
Schutzart	IP43
Schutzklasse	II
Gewicht	1,5kg
Anschlussspannung AC	230V 50/60Hz
Kabeleinführung	2
Temperaturbereich	+5°C bis +40°C
Überbrückungszeit	3h/8h
Batterietyp	NiMH, 6V/1,1Ah-2,2Ah

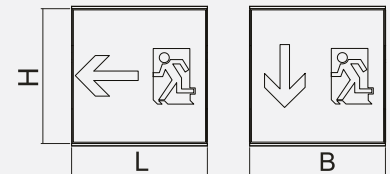

	B	H	L
KUE 24	240	240	240

Leuchte

KUE 24-3-WD	Wand-/Deckenmontage, 3h
KUE 24-8-WD	Wand-/Deckenmontage, 8h
KUE 24-3-K	Ketten-/Seilmontage (Ösen), 3h
KUE 24-8-K	Ketten-/Seilmontage (Ösen), 8h
KUE 24-3-P5	Pendelmontage 50cm, 3h
KUE 24-8-P5	Pendelmontage 50cm, 8h
KUE 24-3-P10	Pendelmontage 100cm, 3h
KUE 24-8-P10	Pendelmontage 100cm, 8h

Überwachung

-Sü	automatische Selbstüberwachung
-CMC	Busbaustein (Center Management Control)

Leuchtmittel	Leistung	Anschlussleistung AC
-LED	6W	bis 16VA (DS)



POLY

Einzelbatterie-Vollkunststoffleuchte der ASE GmbH aus hochwertigem Polycarbonat als Piktogrammleuchte zur Kennzeichnung von Rettungswegen. Piktogramme gemäß DIN EN ISO 7010 und DIN ISO 3864.

Technische Ausführung entsprechend DIN EN 60598.2.22 (VDE 0711 Teil 2.22) und DIN EN 1838, vollelektronisches Betriebsgerät, stromkonstant für weiße LED und Doppelklemmen zum Anschluss der Durchgangsverdrahtung mit Adern bis 2,5mm².



Decke



AX

Eigenschaften

Gehäuse	Kunststoff
Standardfarbe	weiß
Piktogramm	Folienset
Erkennungsweite	28m
Schutzart	IP54/IP65
Schutzklasse	II
Gewicht	1,0kg
Anschlussspannung AC	230V 50/60Hz
Kabeleinführung	2
Temperaturbereich	+5°C bis +40°C
Überbrückungszeit	3h/8h
Batterietyp	NiMH, 6V/1,1Ah-2,2Ah

Leuchte

POE 28-3-W	Wandmontage, 3h
POE 28-8-W	Wandmontage, 8h (nur LED)
POE 28-3-D	Deckenmontage, 3h
POE 28-8-D	Deckenmontage, 8h (nur LED)
POE 28-3-K	Kettenmontage (Ösen), 3h
POE 28-8-K	Kettenmontage (Ösen), 8h (nur LED)
POE 28-3-A	Auslegermontage, 3h
POE 28-8-A	Auslegermontage, 8h (nur LED)
POE 28-3-P5	Pendelmontage 50cm, 3h
POE 28-8-P5	Pendelmontage 50cm, 8h (nur LED)
POE 28-3-P10	Pendelmontage 100cm, 3h
POE 28-8-P10	Pendelmontage 100cm, 8h (nur LED)

Überwachung

-Sü	automatische Selbstüberwachung
-CMC	Busbaustein (Center Management Control)

Leuchtmittel	Leistung	Anschlussleistung AC
(T5)	8W	bis 18VA (DS)
-LED	2W	10,2VA (DS)

Optionen

-AX	externes Gehäuse (IP54)
-IP65	Schutzgrad IP65

Wandmontage

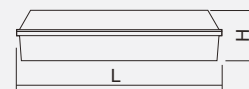

Wand

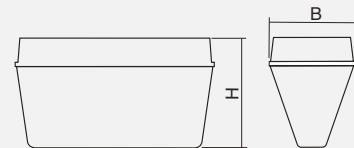

Decke

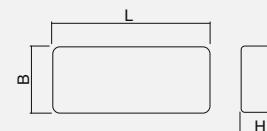

	B	H	L
POE W	153	95	368
POE D	153	197	
AX	110	39	220



STARTEC

Einzelbatterie-Rettungszeichenleuchte der ASE GmbH, Leuchtengehäuse aus hochwertigem, formstabilen Makrolon, hoher Schutzgrad, sehr universell einsetzbar und mit konvexer Scheibe für einseitige Betrachtung. Piktogramme gemäß DIN EN ISO 7010 und DIN ISO 3864.

Technische Ausführung entsprechend DIN EN 60598.2.22 (VDE 0711 Teil 2.22) und DIN EN 1838, vollelektronisches Betriebsgerät, stromkonstant für weiße LED und Doppelklemmen zum Anschluss der Durchgangsverdrahtung mit Adern bis 2,5mm².



Eigenschaften	
Gehäuse	Kunststoff
Standardfarbe	weiß
Piktogramm	Folienset
Erkennungsweite	25m
Schutzart	IP65
Schutzklasse	II
Gewicht	1,0kg
Anschlussspannung AC	230V 50/60Hz
Kabeleinführung	2
Temperaturbereich	+5°C bis +40°C
Überbrückungszeit	3h/8h
Batterietyp	NiMH, 6V/1,1Ah-2,2Ah
Leuchte	
SCE 25-3-W	Wandmontage, 3h, 25m
SCE 25-8-W	Wandmontage, 8h (nur LED), 25m
Zubehör	
BSK7	Ballschutzkorb für Wandmontage
Überwachung	
-Sü	automatische Selbstüberwachung
-CMC	Busbaustein (Center Management Control)
Leuchtmittel	
Leistung	Anschlussleistung AC
(T5)	8W bis 18VA (DS)
-LED	10,2VA (DS)
Optionen	
-AX	externes Gehäuse (IP54)

Wandmontage

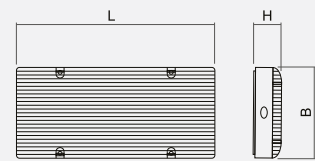

Wand

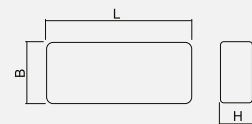

AX - externes Gehäuse

	B	H	L
SCE	160	65	360
AX	110	39	220



UNIVERSAL

Einzelbatterie-Rettungszeichenleuchte der ASE GmbH, Leuchtgehäuse aus hochwertigem, formstabilen Makrolon, hoher Schutzgrad und sehr universell einsetzbar.

Piktogramme gemäß DIN EN ISO 7010 und DIN ISO 3864.

Technische Ausführung entsprechend DIN EN 60598.2.22 (VDE 0711 Teil 2.22) und DIN EN 1838, vollelektronisches Betriebsgerät, stromkonstant für weiße LED und Doppelklemmen zum Anschluss der Durchgangsverdrahtung mit Adern bis 2,5mm².



Decke

Eigenschaften

Gehäuse	Kunststoff
Standardfarbe	weiß
Piktogramm	Folienset
Erkennungsweite	18m
Schutzart	IP54
Schutzklasse	II
Gewicht	1,0kg
Anschlussspannung AC	230V 50/60Hz
Kabeleinführung	2
Temperaturbereich	+5°C bis +40°C
Überbrückungszeit	3h/8h
Batterietyp	NiMH, 6V/1,1Ah-2,2Ah

Wandmontage

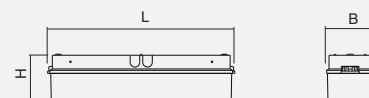

Wand

B	H	L
UNE18W	94	89 372

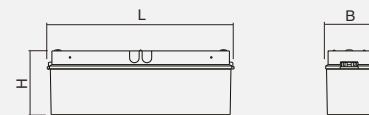

Universalmontage 18m

B	H	L
UNE18UM	94	129 372

Leuchte

UNE 18-3-W	Wandmontage, 18m, 3h
UNE 18-8-W	Wandmontage, 18m, 8h
UNE 18-3-D	Deckenmontage, 18m, 3h
UNE 18-8-D	Deckenmontage, 18m, 8h
UNE 18-3-K	Ketten-/Seilmontage (Ösen), 18m, 3h
UNE 18-8-K	Ketten-/Seilmontage (Ösen), 18m, 8h
UNE 18-3-A	Auslegermontage, 18m, 3h
UNE 18-8-A	Auslegermontage, 18m, 8h
UNE 18-3-P5	Pendelmontage 50cm, 18m, 3h
UNE 18-8-P5	Pendelmontage 50cm, 18m, 8h

Überwachung

-Sü	automatische Selbstüberwachung
-CMC	Busbaustein (Center Management Control)

Leuchtmittel	Leistung	Anschlussleistung AC
(T5)	8W	bis 18VA (DS)
-LED	2W	10,2VA (DS)



UNIVERSAL

Einzelbatterie-Rettungszeichenleuchte der ASE GmbH, Leuchtgehäuse aus hochwertigem, formstabilen Makrolon, hoher Schutzgrad und sehr universell einsetzbar.

Piktogramme gemäß DIN EN ISO 7010 und DIN ISO 3864.

Technische Ausführung entsprechend DIN EN 60598.2.22 (VDE 0711 Teil 2.22) und DIN EN 1838, vollelektronisches Betriebsgerät, stromkonstant für weiße LED und Doppelklemmen zum Anschluss der Durchgangsverdrahtung mit Adern bis 2,5mm².

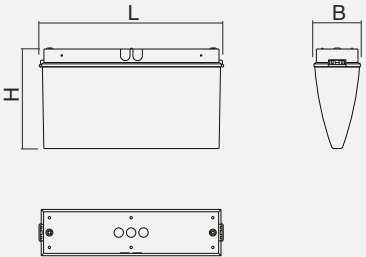

Eigenschaften		Universalmontage								
Gehäuse	Kunststoff	 <table border="1" data-bbox="1066 958 1310 1025"> <thead> <tr> <th></th> <th>B</th> <th>H</th> <th>L</th> </tr> </thead> <tbody> <tr> <td>UNE32</td> <td>94</td> <td>203</td> <td>372</td> </tr> </tbody> </table>		B	H	L	UNE32	94	203	372
	B		H	L						
UNE32	94		203	372						
Standardfarbe	weiß									
Piktogramm	Folienset									
Erkennungsweite	32m									
Schutzart	IP54									
Schutzklasse	II									
Gewicht	1,2kg									
Anschlussspannung AC	230V 50/60Hz									
Kabeleinführung	2									
Temperaturbereich	+5°C bis +40°C									
Überbrückungszeit	3h/8h									
Batterietyp	NiMH, 6V/1,1Ah-2,2Ah									
Leuchte										
UNE 32-3-UM	Universalmontage, 32m, 3h									
UNE 32-8-UM	Universalmontage, 32m, 8h									
Überwachung										
-Sü	automatische Selbstüberwachung									
-CMC	Busbaustein (Center Management Control)									
Leuchtmittel	Leistung	Anschlussleistung AC								
(T5)	8W	bis 18VA (DS)								
-LED	2W	10,2VA (DS)								



L-STAR

Einzelbatterie-Sicherheitsleuchte der ASE GmbH mit einem extrem flachen quadratischen Gehäuse aus Stahlblech pulverbeschichtet in weiß. Kompakte Ausführung durch Einsatz von einer Hochleistungs-LED mit spezieller Richtungslinse zur optimierten Ausleuchtung mit einer minimalen Anzahl von Brennstellen. Verlängerte Lampen-Nutzlebensdauer durch optimiertes Temperaturmanagement.

Technische Ausführung entsprechend DIN EN 60598.2.22 (VDE 0711 Teil 2.22) und DIN EN 1838, vollelektronisches Betriebsgerät, stromkonstant für weiße LED und Doppelklemmen zum Anschluss der Durchgangsverdrahtung mit Adern bis 2,5mm².



Wegelinse

Eigenschaften

Gehäuse	Stahlblech
Standardfarbe	RAL9016 weiß
Schutzart	IP40
Schutzklasse	I
Gewicht	1,0kg
Anschlussspannung AC	230V 50/60Hz
Kabeleinführung	2
Temperaturbereich	+5°C bis +40°C
Überbrückungszeit	3h/8h
Batterietyp	NiMH, 6V/1,1Ah-2,2Ah

Deckenaufbau Fläche

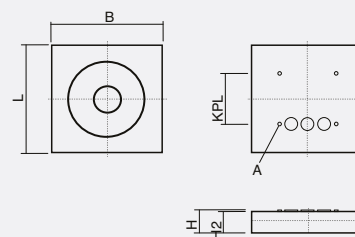

	B	H	H2	KPL	L
LSE	180	33	28	90	180

Leuchte

LSE 1F-3-D18Q	Deckenmontage, 3h, Flächenlinse
LSE 1F-8-D18Q	Deckenmontage, 8h, Flächenlinse
LSE 1W-3-D18Q	Deckenmontage, 3h, Wegelinse
LSE 1W-8-D18Q	Deckenmontage, 8h, Wegelinse

Zubehör

LS-UBK	Unterbaukasten seitliche Kabeleinführung
BSK4	Ballschutzkorb für Deckenmontage

Überwachung

-Sü	automatische Selbstüberwachung
-CMC	Busbaustein (Center Management Control)

Leuchtmittel	Leistung	Anschlussleistung AC
-LED	PowerLED 1x3W	5VA

Optionen

-RALxxxx	Gehäusefarbe RALxxxx
----------	----------------------



L-STAR



LSE 1F-3 - Flächenlinse, 3h				
Höhe				
2,0	3,0	7,8	7,8	3,0
2,5	3,3	8,1	8,1	3,3
3,0	3,5	9,0	9,0	3,5
4,0	3,7	9,5	9,5	3,7
5,0	<1lx	<1lx	<1lx	<1lx
6,0				
7,0				

LSE 1W-3 - Wegelinse, 3h			
Höhe			
2,0		13,7	5,3
2,5		14,2	5,8
3,0		15,8	6,5
4,0		18,2	7,5
5,0		<1lx	<1lx
6,0			
7,0			



LSE 1F-8 - Flächenlinse, 8h				
Höhe				
2,0	2,4	6,5	6,5	2,3
2,5	2,7	6,9	6,9	2,7
3,0	<1lx	<1lx	<1lx	<1lx
4,0				
5,0				
6,0				
7,0				

LSE 1W-8 - Wegelinse, 8h			
Höhe			
2,0		11,7	4,4
2,5		12,2	4,9
3,0		13,2	5,4
4,0		15,4	6,1
5,0		<1lx	<1lx
6,0			
7,0			

Alle Werte in m, gerechnet mit RELUX auf 0,02m mit 1lx



L-STAR

Einzelbatterie - Sicherheitsleuchte der ASE GmbH mit einem annähernd deckenbündigem Einbaugehäuse aus Stahlblech und runder oder eckiger Abdeckung aus Aluminium-Druckguss, pulverbeschichtet in weiß. Kompakte Ausführung durch Einsatz von einer Hochleistungs-LED mit spezieller Richtungslinse zur optimierten Ausleuchtung mit einer minimalen Anzahl von Brennstellen.

Technische Ausführung entsprechend DIN EN 60598.2.22 (VDE 0711 Teil 2.22) und DIN EN 1838, vollelektronisches Betriebsgerät, stromkonstant für weiße LED und Doppelklemmen zum Anschluss der Durchgangsverdrahtung mit Adern bis 2,5mm².

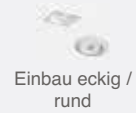

Einbau eckig /
rund

Eigenschaften

Gehäuse	Stahlblech
Standardfarbe	weiß
Schutzart	IP20
Schutzklasse	I
Gewicht	0,65kg
Anschlussspannung AC	230V 50/60Hz
Kabeleinführung	2
Temperaturbereich	+5°C bis +40°C
Überbrückungszeit	3h/8h
Batterietyp	NiMH, 6V/1,1Ah-2,2Ah

Deckeneinbau Fläche

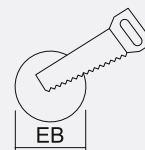
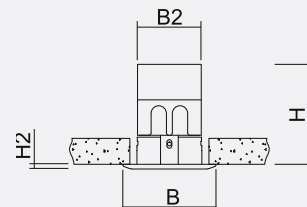
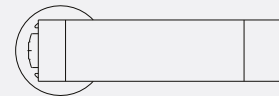
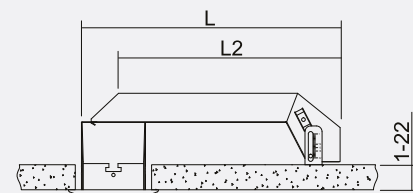

Leuchte

LSE 1F-3-E9C	Einbaumontage, 3h, rund, Flächenlinse
LSE 1F-8-E9C	Einbaumontage, 8h, rund, Flächenlinse
LSE 1W-3-E9C	Einbaumontage, 3h, rund, Wegelinse
LSE 1W-8-E9C	Einbaumontage, 8h, rund, Wegelinse
LSE 1F-3-E9Q	Einbaumontage, 3h, quadratisch, Flächenlinse
LSE 1F-8-E9Q	Einbaumontage, 8h, quadratisch, Flächenlinse
LSE 1W-3-E9Q	Einbaumontage, 3h, quadratisch, Wegelinse
LSE 1W-8-E9Q	Einbaumontage, 8h, quadratisch, Wegelinse

Zubehör

LS-BEK	Betoneingießkasten
--------	--------------------

Überwachung

-Sü	automatische Selbstüberwachung
-CMC	Busbaustein (Center Management Control)

Leuchtmittel

Leuchtmittel	Leistung	Anschlussleistung AC
-LED	PowerLED 1x3W	4VA

Optionen

-RALxxxx	Gehäusefarbe RALxxxx
----------	----------------------

	B	B2	EB	H	H2	L	L2
LSE1	79	54	68	85	4	228	200



L-STAR



LSE 1F-3 - Flächenlinse, 3h				
Höhe				
2,0	3,0	7,8	7,8	3,0
2,5	3,3	8,1	8,1	3,3
3,0	3,5	9,0	9,0	3,5
4,0	3,7	9,5	9,5	3,7
5,0	<1lx	<1lx	<1lx	<1lx
6,0				
7,0				

LSE 1W-3 - Wegelinse, 3h			
Höhe			
2,0		13,7	5,3
2,5		14,2	5,8
3,0		15,8	6,5
4,0		18,2	7,5
5,0		<1lx	<1lx
6,0			
7,0			



LSE 1F-8 - Flächenlinse, 8h				
Höhe				
2,0	2,4	6,5	6,5	2,3
2,5	2,7	6,9	6,9	2,7
3,0	<1lx	<1lx	<1lx	<1lx
4,0				
5,0				
6,0				
7,0				

LSE 1W-8 - Wegelinse, 8h			
Höhe			
2,0		11,7	4,4
2,5		12,2	4,9
3,0		13,2	5,4
4,0		15,4	6,1
5,0		<1lx	<1lx
6,0			
7,0			

Alle Werte in m, gerechnet mit RELUX auf 0,02m mit 1lx

LSTAR

Einzelbatterie-Sicherheitsleuchte der ASE GmbH mit einem extrem schmalen, architektonisch ansprechendem Stahlblechgehäuse. Schraubenloser, leicht zu handhabender Verschlussmechanismus. Ausführung für Wandaufbaumontage. Kompakte Ausführung mit einer Hochleistungs-LED und speziellen Linsen zur optimierten Ausleuchtung mit einer minimalen Anzahl von Brennstellen. Technische Ausführung entsprechend DIN EN 60598.2.22 (VDE 0711 Teil 2.22) und DIN EN 1838, vollelektronisches Betriebsgerät, stromkonstant für weiße LED und Doppelklemmen zum Anschluss der Durchgangsverdrahtung mit Adern bis 2,5mm².



Eigenschaften

Gehäuse	Stahlblech
Standardfarbe	RAL9016 weiß
Schutzart	IP40
Schutzklasse	I
Gewicht	1,2kg
Anschlussspannung AC	230V 50/60Hz
Kabeleinführung	2
Temperaturbereich	+5°C bis +40°C
Überbrückungszeit	3h/8h
Batterietyp	NiMH, 6V/1,1Ah-2,2Ah

Wandmontage

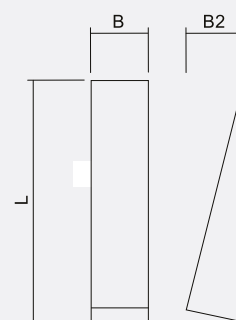

Leuchte

LSE 1F-3-W	Wandmontage, 3h, Flächenlinse
LSE 1F-8-W	Wandmontage, 8h, Flächenlinse
LSE 1W-3-W	Wandmontage, 3h, Wegelinse
LSE 1W-8-W	Wandmontage, 8h, Wegelinse

	B	B2	L
LSE1	64	69	284

Überwachung

-Sü	automatische Selbstüberwachung
-CMC	Busbaustein (Center Management Control)

Leuchtmittel	Leistung	Anschlussleistung AC
-LED	PowerLED 1x3W	5VA

Optionen

-RALxxxx	Gehäusefarbe RALxxxx
----------	----------------------



LSTAR



LSE 1F-3 - Flächenlinse, 3h			
Höhe			
2,0		2,5	6,1
2,5		2,6	6,4
3,0		2,8	7,2
4,0		2,9	7,6
5,0		<1lx	<1lx
6,0			
7,0			

1m Entfernung zur Rettungswegmitte

LSE 1W-3 - Wegelinse, 3h			
Höhe			
2,0		10,1	4,0
2,5		10,6	4,3
3,0		<1lx	<1lx
4,0			
5,0			
6,0			
7,0			

1m Entfernung zur Rettungswegmitte



LSE 1F-8 - Flächenlinse, 8h			
Höhe			
2,0		2,4	5,6
2,5		2,5	6,3
3,0		<1lx	<1lx
4,0			
5,0			
6,0			
7,0			

1m Entfernung zur Rettungswegmitte

LSE 1W-8 - Wegelinse, 8h			
Höhe			
2,0		8,7	2,1
2,5		9,0	2,4
3,0		<1lx	<1lx
4,0			
5,0			
6,0			
7,0			

1m Entfernung zur Rettungswegmitte

Alle Werte in m, gerechnet mit RELUX auf 0,02m mit 1lx



COSINUS

Einzelbatterie-Sicherheitsleuchte der ASE GmbH, Leuchtgehäuse aus hochwertigem, formstabilen Makrolon, hoher Schutzgrad, sehr universell einsetzbar und mit konvexer Scheibe zur weitflächigen Ausleuchtung von Rettungswegen.

Technische Ausführung entsprechend DIN EN 60598.2.22 (VDE 0711 Teil 2.22) und DIN EN 1838, vollelektronisches Betriebsgerät, stromkonstant für weiße LED und Doppelklemmen zum Anschluss der Durchgangsverdrahtung mit Adern bis 2,5mm².



Eigenschaften

Gehäuse	Kunststoff
Standardfarbe	weiß
Schutzart	IP43
Schutzklasse	II
Gewicht	1,0kg
Anschlussspannung AC	230V 50/60Hz
Kabeleinführung	2
Temperaturbereich	+5°C bis +40°C
Überbrückungszeit	3h/8h
Batterietyp	NiMH 6V/2,2Ah

Wand-/Deckenmontage

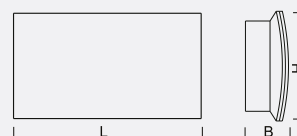

Wand-/Decke

	B	H	L
COE	60	170	340

Leuchte

COE 3-3-WD	Wand-/Deckenmontage, 3h
COE 3-8-WD	Wand-/Deckenmontage, 8h

Zubehör

BSK7	Ballschutzkorb für Wandmontage
------	--------------------------------

Überwachung

-Sü	automatische Selbstüberwachung
-CMC	Busbaustein (Center Management Control)

Leuchtmittel	Leistung	Anschlussleistung AC
-LED	2W	6VA



COSINUS



COE 3				
Höhe				
2,0	2,7	5,9	5,9	2,7
2,5	2,8	6,0	6,0	2,8
3,0	2,9	6,1	6,1	2,9
4,0	2,7	6,0	6,0	2,7
5,0	<1lx	<1lx	<1lx	<1lx
6,0				
7,0				

opale Haube

Alle Werte in m, gerechnet mit RELUX auf 0,02m mit 1lx



POLY

Einzelbatterie-Vollkunststoffleuchte der ASE GmbH aus hochwertigem Polycarbonat als Sicherheitsleuchte zur Beleuchtung von Rettungswegen mit licht-lenkender Fresnel-Optik und computerberechnetem Kunststoffreflektor zur optimalen Lichtverteilung.

Technische Ausführung entsprechend DIN EN 60598.2.22 (VDE 0711 Teil 2.22) und DIN EN 1838, vollelektronisches Betriebsgerät, stromkonstant für weiße LED und Doppelklemmen zum Anschluss der Durchgangsverdrahtung mit Adern bis 2,5mm².



AX

Eigenschaften

Gehäuse	Kunststoff
Standardfarbe	weiß
Schutzart	IP54/IP65
Schutzklasse	II
Gewicht	1,0kg
Anschlussspannung AC	230V 50/60Hz
Kabeleinführung	2
Temperaturbereich	+5°C bis +40°C
Überbrückungszeit	3h/8h
Batterietyp	NiMH, 6V/1,1Ah-2,2Ah
Verbindungsleitung	3x1,5 ² - max. 5m

Wand-/Deckenmontage

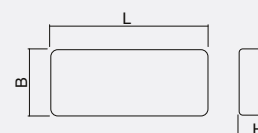
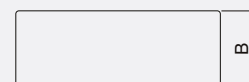

Leuchte

POE 8-3-WD	Wand-/Deckenmontage, 3h, 8W
POE 3-3-WD	Wand-/Deckenmontage, 3h, LED
POE 3-8-WD	Wand-/Deckenmontage, 8h, LED

Zubehör

PO-PMS2-5	Pendelmontageset 50cm
PO-PMS2-10	Pendelmontageset 100cm

Überwachung

-Sü	automatische Selbstüberwachung
-CMC	Busbaustein (Center Management Control)

Leuchtmittel	Leistung	Anschlussleistung AC
(T5)	8W	10VA
-LED	2W	6VA

Optionen

-IP65	Schutzgrad IP65
-AX	externes Gehäuse (IP54)

	B	H	L
POE WD	153	95	368
AX	110	39	220



POLY



POE - Deckenmontage 8W				
Höhe				
2,0	3,0	6,9	8,3	3,1
2,5	3,0	7,5	8,6	3,3
3,0	3,2	8,1	9,0	3,5
4,0	4,0	8,8	9,8	4,1
5,0	3,0	9,1	10,3	3,3
6,0	<1lx	<1lx	<1lx	<1lx
7,0				

POE - Deckenmontage LED				
Höhe				
2,0	1,9	4,2	4,4	2,0
2,5	2,1	4,6	4,8	2,4
3,0	2,5	5,5	5,8	2,8
4,0	3,3	7,2	7,6	3,6
5,0	3,6	7,7	8,1	4,0
6,0	<1lx	<1lx	<1lx	<1lx
7,0				

Alle Werte in m, gerechnet mit RELUX auf 0,02m mit 1lx



STARTEC

Einzelbatterie-Sicherheitsleuchte der ASE GmbH, Leuchtgehäuse aus hochwertigem, formstabilen Makrolon, hoher Schutzgrad, sehr universell einsetzbar, mit konvexer Scheibe für optimale Ausleuchtung des Rettungsweges.

Technische Ausführung entsprechend DIN EN 60598.2.22 (VDE 0711 Teil 2.22) und DIN EN 1838, vollelektronisches Betriebsgerät, stromkonstant für weiße LED und Doppelklemmen zum Anschluss der Durchgangsverdrahtung mit Adern bis 2,5mm².



AX

Eigenschaften

Gehäuse	Kunststoff
Standardfarbe	weiß
Schutzart	IP65
Schutzklasse	II
Gewicht	1,0kg
Anschlussspannung AC	230V 50/60Hz
Kabeleinführung	2
Temperaturbereich	+5°C bis +40°C
Überbrückungszeit	3h/8h
Batterietyp	NiMH, 6V/1,1Ah-2,2Ah

Wandmontage

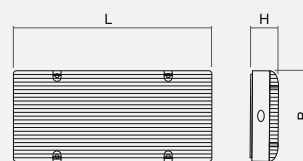

Wand

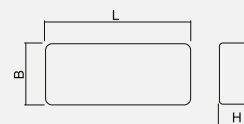

AX - externes Gehäuse

Leuchte

SCE 8-3-W	Wandmontage, 3h, 8W
SCE 3-3-W	Wand-/Deckenmontage, 3h, LED
SCE 3-8-W	Wand-/Deckenmontage, 8h, LED

Zubehör

BSK7	Ballschutzkorb für Wandmontage
------	--------------------------------

Überwachung

-Sü	automatische Selbstüberwachung
-CMC	Busbaustein (Center Management Control)

Leuchtmittel	Leistung	Anschlussleistung AC
(T5)	8W	10VA
-LED	2W	6VA

Optionen

-AX	externes Gehäuse (IP54)
-----	-------------------------

	B	H	L
SCE	160	65	360
AX	110	39	220



STARTEC



SCE - 8W					
Höhe					
2,0	2,9	6,7	7,6	3,4	
2,5	3,3	7,1	8,3	4,0	
3,0	3,8	8,3	10,2	4,6	
4,0	5,0	11,1	13,2	5,7	
5,0	5,8	11,9	13,9	6,4	
6,0	6,5	12,7	14,6	7,2	
7,0	7,4	13,1	15,4	8,0	

SCE - LED					
Höhe					
2,0	2,6	6,2	7,1	2,9	
2,5	3,0	6,6	7,7	3,5	
3,0	3,5	7,7	9,5	3,9	
4,0	4,8	10,5	12,5	5,1	
5,0	5,5	11,0	13,3	5,9	
6,0	6,1	11,9	14,0	6,4	
7,0	6,8	12,4	14,9	7,3	

Alle Werte in m, gerechnet mit RELUX auf 0,02m mit 1lx

UNIVERSAL

Einzelbatterie-Sicherheitsleuchte der ASE GmbH, Leuchtengehäuse aus hochwertigem, formstabilen Makrolon, hoher Schutzgrad und sehr universell einsetzbar.

Technische Ausführung entsprechend DIN EN 60598.2.22 (VDE 0711 Teil 2.22) und DIN EN 1838, vollelektronisches Betriebsgerät, stromkonstant für weiße LED und Doppelklemmen zum Anschluss der Durchgangsverdrahtung mit Adern bis 2,5mm².

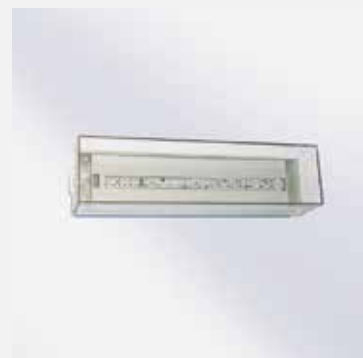

Eigenschaften

Gehäuse	Kunststoff
Standardfarbe	weiß
Schutzart	IP54
Schutzklasse	II
Gewicht	1,0kg
Anschlussspannung AC	230V 50/60Hz
Kabeleinführung	2
Temperaturbereich	+5°C bis +40°C
Überbrückungszeit	3h/8h
Batterietyp	NiMH, 6V/1,1Ah-2,2Ah

Wand-/Decke

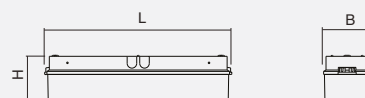

Wand-/Decke

	B	H	L
UNE WD	94	89	372

Leuchte

UNE 8-3-WD	Wand-/Deckenmontage, 3h, T5 8W
UNE 3-3-WD	Wand-/Deckenmontage, 3h, LED
UNE 3-8-WD	Wand-/Deckenmontage, 8h, LED

Zubehör

BSK7	Ballschutzkorb für Wandmontage
------	--------------------------------

Überwachung

-Sü	automatische Selbstüberwachung
-CMC	Busbaustein (Center Management Control)

Leuchtmittel	Leistung	Anschlussleistung AC
(T5)	8W	10VA
-LED	2W	6VA



UNIVERSAL

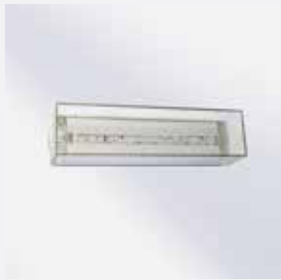

UNE - 8W				
Höhe				
2,0	3,5	7,2	9,8	4,1
2,5	4,1	7,8	10,3	4,5
3,0	4,6	8,0	12,2	5,2
4,0	5,2	9,4	14,1	6,1
5,0	5,6	10,1	15,0	6,4
6,0	6,2	11,2	16,1	6,9
7,0	<1lx	<1lx	<1lx	<1lx

Alle Werte in m, gerechnet mit RELUX auf 0,02m mit 1lx

DISH

Einzelbatterie-Kombileuchte als Allgemein-/ Sicherheitsleuchte der ASE GmbH. Konkaves Leuchtengehäuse aus mundgeblasenem Glas, Unterteil aus Stahlblech. Leicht zu handhabender Verschlussmechanismus in SNAP-I-Ausführung. Runde Ausführung als Allgemein- und Sicherheitsleuchte mit 180° Lichtaustritt mit LED als Flächenleuchte.

Technische Ausführung entsprechend DIN EN 60598.2.22 (VDE 0711 Teil 2.22) und DIN EN 1838, vollelektronisches Betriebsgerät, stromkonstant für weiße LED und Doppelklemmen zum Anschluss der Durchgangsverdrahtung mit Adern bis 2,5mm².



Eigenschaften

Gehäuse	Glas / Stahlblech
Standardfarbe	weiß
Schutzart	IP40
Schutzklasse	I
Gewicht	2,2kg
Anschlussspannung AC	230V 50/60Hz
Kabeleinführung	4
Temperaturbereich	+5°C bis +40°C
Überbrückungszeit	3h/8h
Batterietyp	NiMH 6V/2,2Ah
Lichtstrom Netz/Not 10W	960lm/200lm
Lichtstrom Netz/Not 15W	1.510lm/200lm
Lichtstrom Netz/Not 28W	2.520lm/200lm
Farbtemperatur	4.000K

Wand- / Deckenmontage

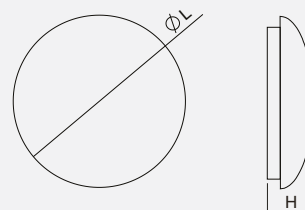

	H	L
DIE	125	350

Leuchte

DIE 10-3-WD35C	Wand-/Deckenmontage, 10W, 3h
DIE 10-8-WD35C	Wand-/Deckenmontage, 10W, 8h
DIE 28-3-WD35C	Wand-/Deckenmontage, 28W, 3h
DIE 28-8-WD35C	Wand-/Deckenmontage, 28W, 8h

Zubehör

-BWM	Bewegungsmelder
------	-----------------

Überwachung

-Sü	automatische Selbstüberwachung
-CMC	Busbaustein (Center Management Control)





Leuchtmittel	Leistung	Anschlussleistung AC
-LED (Netz)	PowerLED 10W	16VA
-LED (Netz)	PowerLED 15W	24VA
-LED (Netz)	PowerLED 28W	35VA
-LED (Not)	PowerLED 2W	6VA

Optionen

-BWM	Bewegungsmelder
------	-----------------

DISH



Höhe	DIE			
				
2,0	2,5	6,3	6,3	2,5
2,5	2,5	6,8	6,8	2,5
3,0	2,5	7,1	7,1	2,5
4,0	2,5	7,5	7,5	2,5
5,0	2,5	7,3	7,3	2,5
6,0	2,5	6,7	6,7	2,5
7,0	<1lx	<1lx	<1lx	<1lx

Alle Werte in m, gerechnet mit RELUX auf 0,02m mit 1lx

UFO

Einzelbatterie-Kombileuchte als Allgemein-/ Sicherheitsleuchte der ASE GmbH. Konkaves Leuchtengehäuse aus Kunststoff, Unterteil aus Stahlblech. Leicht zu handhabender Verschlussmechanismus in SNAP-IN-Ausführung. Runde Ausführung als Allgemein- und Sicherheitsleuchte mit 180° Lichtaustritt mit LED als Flächenleuchte.

Technische Ausführung entsprechend DIN EN 60598.2.22 (VDE 0711 Teil 2.22) und DIN EN 1838, vollelektronisches Betriebsgerät, stromkonstant für weiße LED und Doppelklemmen zum Anschluss der Durchgangsverdrahtung mit Adern bis 2,5mm².



Eigenschaften

Gehäuse	Kunststoff
Standardfarbe	weiß/opal
Schutzart	IP40
Schutzklasse	I
Gewicht	1,6kg
Anschlussspannung AC	230V 50/60Hz
Kabeleinführung	5
Temperaturbereich	+5°C bis +40°C
Überbrückungszeit	3h/8h
Batterietyp	NiMH 6V/2,2Ah
Lichtstrom Netz/Not 10W	1.140/200lm
Lichtstrom Netz/Not 15W	1.800/200lm
Lichtstrom Netz/Not 28W	3.000/200lm
Lichtfarbe	4.000K

Wand- / Deckenmontage

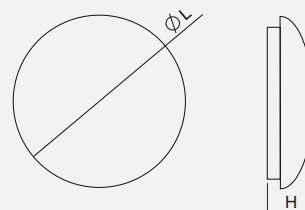

	H	L
UFE	135	370

Leuchte

UFE 10/2-3-WD37C	Wand-/Deckenmontage, 10W+2W, 3h
UFE 10/2-8-WD37C	Wand-/Deckenmontage, 10W+2W, 8h
UFE 15/2-3-WD37C	Wand-/Deckenmontage, 15W+2W, 3h (ab 2.Q15)
UFE 15/2-8-WD37C	Wand-/Deckenmontage, 15W+2W, 8h (ab 2.Q15)
UFE 28/2-3-WD37C	Wand-/Deckenmontage, 28W+2W, 3h
UFE 28/2-8-WD37C	Wand-/Deckenmontage, 28W+2W, 8h

Überwachung

-Sü	automatische Selbstüberwachung
-CMC	Busbaustein (Center Management Control)



Leuchtmittel	Leistung	Anschlussleistung AC
-LED (Netz)	PowerLED 10W	16VA
-LED (Netz)	PowerLED 15W	24VA
-LED (Netz)	PowerLED 28W	35VA
-LED (Not)	PowerLED 2W	6VA

Optionen

-BWM	Bewegungsmelder
------	-----------------

UFO

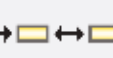
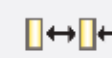

UFE - Notbetrieb				
Höhe				
2,0	3,0	7,5	7,5	3,0
2,5	3,0	8,0	8,0	3,0
3,0	3,0	8,3	8,3	3,0
4,0	3,0	8,7	8,7	3,0
5,0	3,0	8,5	8,5	3,0
6,0	3,0	7,9	7,9	3,0
7,0	<1lx	<1lx	<1lx	<1lx

Alle Werte in m, gerechnet mit RELUX auf 0,02m mit 1lx



Notlichteinsatz

Notlichteinbauelement der ASE GmbH zur Versorgung von einer Leuchtstofflampe 13-58W bei Netzausfall.

Im Netzbetrieb wird die Leuchtstofflampe über ein weiteres Vorschaltgerät versorgt. Die Betriebsdauer im Batteriebetrieb ist abhängig von der Kapazität der verwendeten Batterie. Es kommen ausschließlich 6V NiMH-Batterien zum Einsatz.

Als Vorschaltgeräte für Netzbetrieb können KVG, VVG sowie ein- oder mehrflammige EVG eingesetzt werden. Als Leuchtmittel sind ausschließlich 4-Stift Leuchtstofflampen zu verwenden. Anschlussleitungen Plus (rot) und Minus (schwarz) ca. 10cm mit systembezogenen Modulsteckern.

Für Anlagen nach DIN EN 50172 geeignet, zum Einbau in Leuchten nach DIN EN 60598.2.22 (VDE 0711 Teil 2.22) und DIN EN 1838.



AX



Eigenschaften

Gehäuse	Stahlblech/Kunststoff
Schutzart	IP20
Schutzklasse	I
Gewicht	0,4kg
Anschlussspannung AC	230V 50/60Hz
Temperaturbereich	+5°C bis +40°C
Überbrückungszeit	1h/3h
Batterietyp	NiMH, 6V/1,5Ah-2,5Ah; NiCd, 6V/4,0-7,0Ah

Leuchte

NLE 1L-1	Einbaumontage, 1h, 13-26W, 6V/1,5Ah
NLE 1L-3	Einbaumontage, 3h, 13-26W, 6V/4,0Ah
NLE 1H-1	Einbaumontage, 1h, 13-26W, 6V/2,5Ah
NLE 1H-3	Einbaumontage, 3h, 13-26W, 6V/7,0Ah
NLE 2L-1	Einbaumontage, 1h, 32-58W, 6V/1,5Ah
NLE 2L-3	Einbaumontage, 3h, 32-58W, 6V/4,0Ah
NLE 2H-1	Einbaumontage, 1h, 32-58W, 6V/2,5Ah
NLE 2H-3	Einbaumontage, 3h, 32-58W, 6V/7,0Ah
NLE 3L-1	Einbaumontage, 1h, T5, 6V/1,5Ah
NLE 3L-3	Einbaumontage, 3h, T5, 6V/4,0Ah
NLE 3H-1	Einbaumontage, 1h, T5, 6V/2,5Ah
NLE 3H-3	Einbaumontage, 3h, T5, 6V/7,0Ah

Überwachung

-Sü	automatische Selbstüberwachung
-CMC	Busbaustein (Center Management Control)

Optionen

-AX	externes Gehäuse (IP54)
-----	-------------------------

Einbau

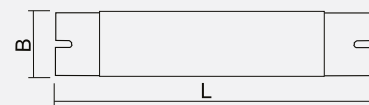

Elektronik

	B	H	L
NLE	42	31	205
AX	110	45	220



Akkupack

	D	L	L2
6V 1,5Ah	25	45	130
6V 2,5Ah	25	55	130
6V 4,0Ah	25	55	130



Akkustick

	D	L
6V 1,5Ah	25	220
6V 2,5Ah	25	260
6V 4,0Ah	25	260
6V 7,0Ah	40	300

Schaltungsbeispiele siehe Internetseite



Notlichtversorgungsgerät

Notlichtversorgungsgerät für 230V DC-Verbraucher der ASE GmbH, eingebaut in ein zweiteiliges Gehäuse aus Polycarbonat mit separatem, abgeschotteten Batteriefach.

Kurzschlussicher, Abschaltung bei Überlast, Fehlermeldung bei Ausfall eines Verbrauchers.

Bis zu 2 Leuchten nach DIN EN 60598 anschließbar, einfache Installation, keine Umverdrahtung der zu versorgenden Leuchte.

Keine Reduktion der Leuchtmittellebensdauer durch Notbetrieb, keine thermische Belastung des Akkus durch das Leuchtmittel, Montage des Gerätes an zugänglicher Stelle, bis zu 500m entfernt zu montieren, einfache Wartung. Einzelne Schaltbarkeit der beiden Verbraucher möglich. Technische Ausführung entsprechend DIN EN 60598.2.22 (VDE 0711 Teil 2.22) und DIN EN 1838, vollelektronisches Betriebsgerät, stromkonstant für weiße LED und Doppelklemmen zum Anschluss der Durchgangsverdrahtung mit Adern bis 2,5mm².



Eigenschaften Wandmontage

Gehäuse	Kunststoff
Standardfarbe	grau
Schutzart	IP40 / Elektronikgehäuse optional bis IP54
Schutzklasse	I
Gewicht	16kg/21kg
Anschlussspannung AC	230V 50/60Hz
Kabeleinführung	4
Temperaturbereich	+5°C bis +40°C
Überbrückungszeit	3h/8h
Batterietyp	OGiV, 24V/24Ah - 48Ah

Leuchte	
NVG 60-3-W	Notlichtversorgungsgerät, 60W, 3h
NVG 60-8-W	Notlichtversorgungsgerät, 25W, 8h
NVG 120-3-W	Notlichtversorgungsgerät, 120W, 3h
NVG 120-8-W	Notlichtversorgungsgerät, 50W, 8h

Überwachung	
-Sü	automatische Selbstüberwachung
-CMC	Busbaustein (Center Management Control)

Leuchtmittel	Leistung	Anschlussleistung AC
diverse	25W	35VA
diverse	50W	68VA
diverse	60W	78VA
diverse	120W	162VA

Optionen	
-IP54	Elektronikgehäuse in IP54

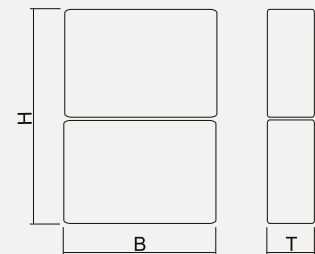

NVG 60

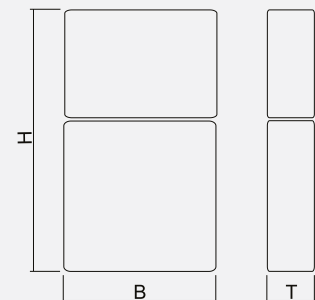

NVG 120

	B	H	T
NVG60	315	475	130
NVG120	315	630	130

DAL Visualisierung

DAL-VISU ist eine automatische Prüfeinrichtung der ASE GmbH gemäß DIN EN 62034 zur zentralen Leuchtenüberwachung von bis zu 128 Einzelbatterieleuchten und Notlicht-Versorgungsgeräten an einem gemeinsamen Bussystem mit 2 Kreisen mit je 64 Verbrauchern entsprechend DALI-Standard.

Permanenter, bidirektionaler Datenaustausch mit uneingeschränkter Funktionsbereitschaft aller angeschlossenen Verbraucher bei Störungen des Bussystems oder des Bedientableaus.

- Überwachungssystem mit Display
- Montage auf Hutschienen oder im Wandschrank
- Netzwerk-Schnittstelle zur Steuerung und Anschluss eines externen PC
- USB-Schnittstelle zur Speicherung und zum Anschluss eines Druckers
- Überwachung und Steuerung jeder einzelnen Leuchte von der Zentrale



Eigenschaften

Gehäuse	Stahlblech/Kunststoff
Standardfarbe	grau
Schutzart	IP20/IP65
Schutzklasse	I
Gewicht	0,8kg/1,6kg
Anschlussspannung AC	230V 50/60Hz
Kabeleinführung	je 6 unten und hinten
Temperaturbereich	+5°C bis +40°C
Busspannung	5V
Datenübertragung	1200 Baud
Leitungslänge	300m
Versorgungsleitung inkl. DAL-Steuerung	NYM-J 5x1,5²
DALI-Steuerleitung (alternativ) bis 150m	JY(St)Y 2x2x0,8
Schnittstellen	1 x USB TypA 1 x RJ45 1 x RS485
Störmeldekontakte	2 x pot.frei
Lichtgruppenschalter	4 x 230V

Leuchte

DAL-VISU	Wandmontage im Gehäuse
DAL-VISU-HS	Hutschienenmontage

Optionen

-IP65	Schutzgrad IP65
-------	-----------------

Wand-/Einbaumontage

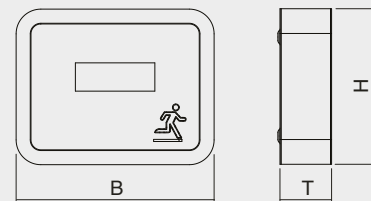

	B	H	T
DAL-VISU	280	220	73

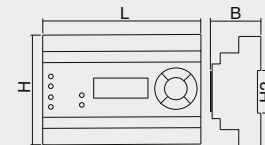

	B	H	H2	L
DAL-VISU-HS	60	90	35	160

Center Management Control - CMC-DAL-VISU

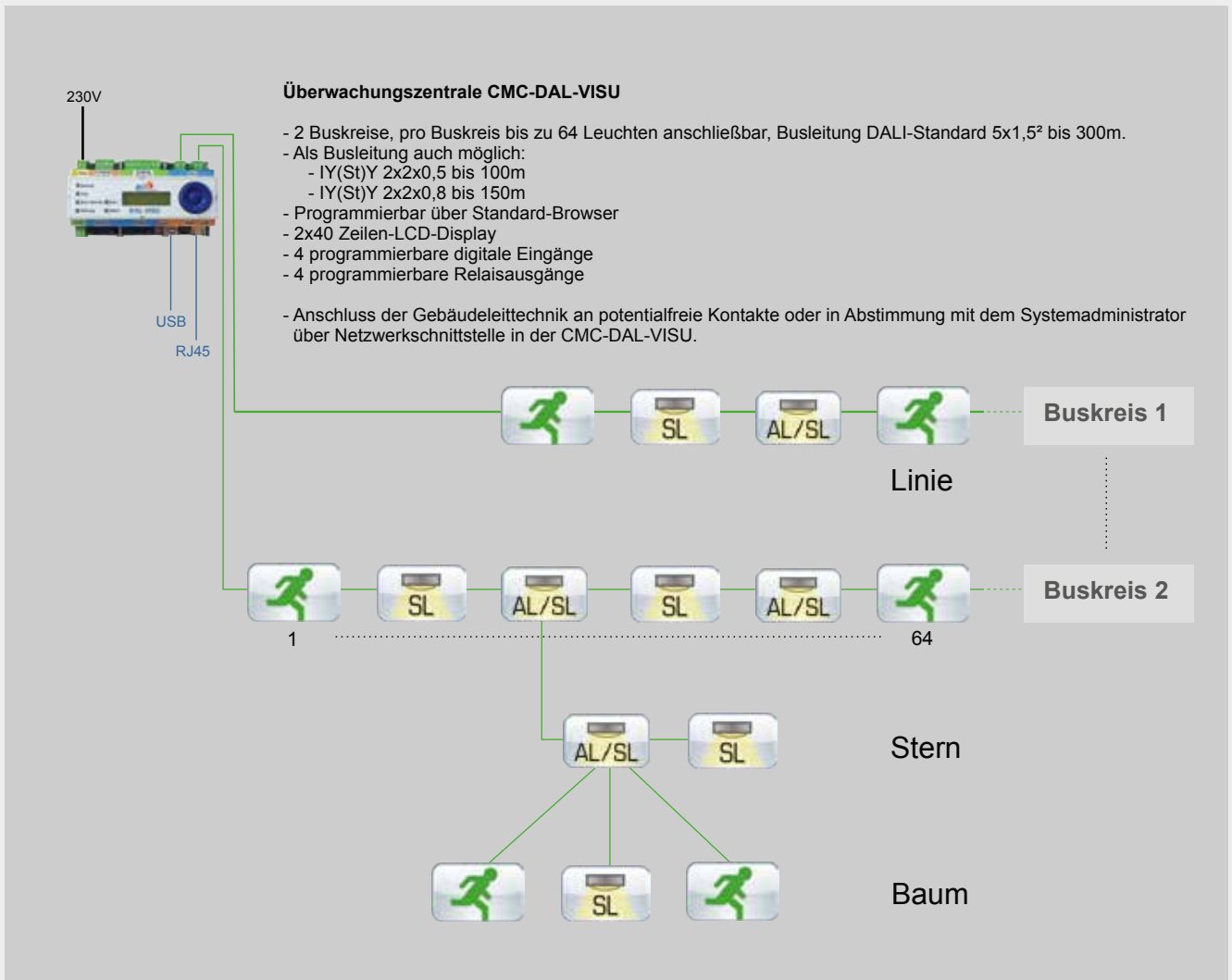

Leitungsverlegung

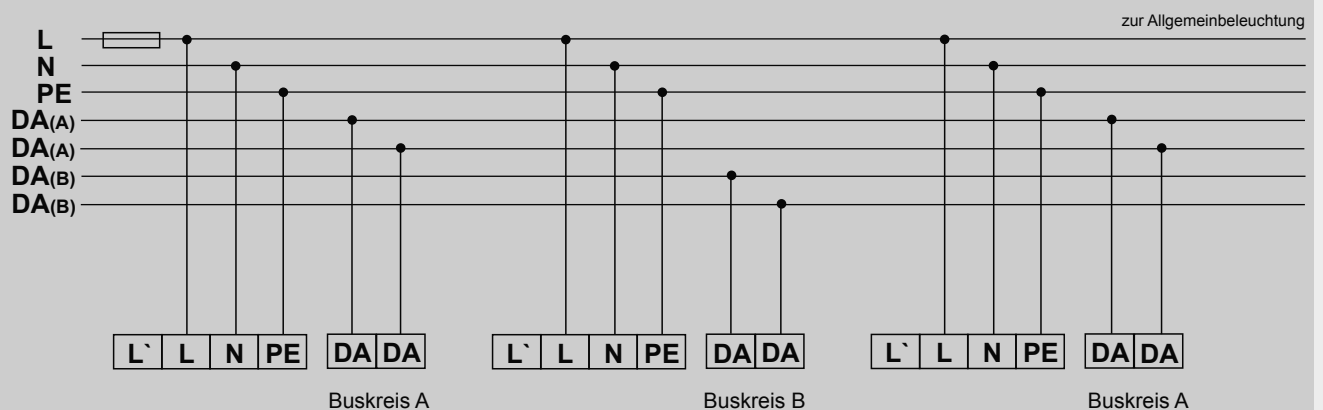

Die Schaltungsart Bereitschaftsschaltung, Dauerschaltung oder geschaltetes Dauerlicht wird über die Zentrale programmiert. Die Brücke zwischen L und L' ist im Busbetrieb ohne Funktion.



FLEX 23

Einzelbatterie-Rettungszeichen-Designleuchte der ASE GmbH mit freihängender Piktogrammscheibe für ein- oder zweiseitige Betrachtungsrichtung. Leuchtgehäuse pulverbeschichtet weiß oder RAL Farbe optional. Leicht zu handhabender Verschlussmechanismus. Piktogramme gemäß DIN EN ISO 7010 und DIN ISO 3864.

Technische Ausführung entsprechend DIN EN 60598.2.22 (VDE 0711 Teil 2.22) und DIN EN 1838, vollelektronisches Betriebsgerät, stromkonstant für weiße LED und Doppel-klemmen zum Anschluss der Durchgangsverdrahtung mit Adern bis 2,5mm².



Wand flach

Eigenschaften

Gehäuse	Aluminium / Stahlblech
Standardfarbe	RAL9016 weiß
Piktogramm	Acrylglas
Erkennungsweite	23m
Schutzart	IP32
Schutzklasse	I
Gewicht	1,05-1,15kg
Anschlussspannung AC	230V 50/60Hz
Kabeleinführung	2
Temperaturbereich	+5°C bis +40°C
Überbrückungszeit	3h/8h
Batterietyp	NiMH, 4,8/7,2V-0,9Ah

Deckenmontage

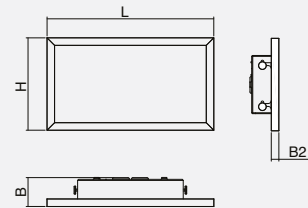

Wand flach

	B	B2	H	L
FXE WF	45	12	148	265

Leuchte

FXE 23-3-WF	Wandmontage flach, 3h
FXE 23-8-WF	Wandmontage flach, 8h
FXE 23-3-D	Deckenmontage, 3h
FXE 23-8-D	Deckenmontage, 8h
FXE 23-3-DS	Deckenmontage mit 8mm Seilabhängung, 3h
FXE 23-8-DS	Deckenmontage mit 8mm Seilabhängung, 8h
FXE 23-3-DS5	Deckenmontage mit 50cm Seilabhängung, 3h
FXE 23-8-DS5	Deckenmontage mit 50cm Seilabhängung, 8h
FXE 23-3-A	Auslegermontage, 3h
FXE 23-8-A	Auslegermontage, 8h
FXE 23-3-AS	Auslegermontage mit 8mm Seilabhängung, 3h
FXE 23-8-AS	Auslegermontage mit 8mm Seilabhängung, 8h
FXE 23-3-AS5	Auslegermontage mit 50cm Seilabhängung, 3h
FXE 23-8-AS5	Auslegermontage mit 50cm Seilabhängung, 8h

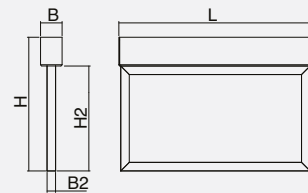

Decke

	B	B2	H	H2	L
FXE D	30	12	193	148	270

Überwachung

-Sü	automatische Selbstüberwachung
-DAL	Busbaustein (DAL-VISU)

Leuchtmittel	Leistung	Anschlussleistung AC
-LED	LEDline22	10,5VA (DS)

Optionen

-RALxxxx	Gehäusefarbe RALxxxx
S _	andere Seillängen



FLEX 23

Einzelbatterie-Rettungszeichen-Designleuchte der ASE GmbH mit freihängender Piktogrammscheibe für ein- oder zweiseitige Betrachtungsrichtung. Leuchtgehäuse pulverbeschichtet weiß oder RAL Farbe optional. Leicht zu handhabender Verschlussmechanismus. Piktogramme gemäß DIN EN ISO 7010 und DIN ISO 3864.

Technische Ausführung entsprechend DIN EN 60598.2.22 (VDE 0711 Teil 2.22) und DIN EN 1838, vollelektronisches Betriebsgerät, stromkonstant für weiße LED und Doppelklemmen zum Anschluss der Durchgangsverdrahtung mit Adern bis 2,5mm².



Eigenschaften Einbaumontage

Gehäuse	Aluminium / Stahlblech
Standardfarbe	RAL9016 weiß
Piktogramm	Acrylglas
Erkennungsweite	23m
Schutzart	IP20
Schutzklasse	I
Gewicht	1,0-1,05kg
Anschlussspannung AC	230V 50/60Hz
Kabeleinführung	2
Temperaturbereich	+5°C bis +40°C
Überbrückungszeit	3h/8h
Batterietyp	NiMH, 4,8/7,2V-0,9Ah

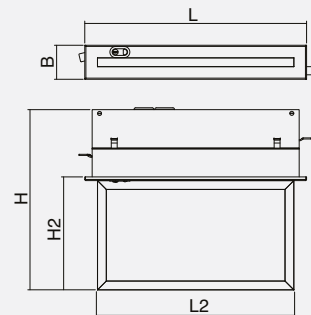

	B	H	H2	L	L2
FXE E	46	202	148	300	265

Leuchte

FXE 23-3-E	Einbaumontage, 3h
FXE 23-8-E	Einbaumontage, 8h
FXE 23-3-ES	Einbaumontage mit 8mm Seilabhängung, 3h
FXE 23-8-ES	Einbaumontage mit 8mm Seilabhängung, 8h
FXE 23-3-ES5	Einbaumontage mit 50cm Seilabhängung, 3h
FXE 23-8-ES5	Einbaumontage mit 50cm Seilabhängung, 8h
FXE 23-3-ES10	Einbaumontage mit 100cm Seilabhängung, 3h
FXE 23-8-ES10	Einbaumontage mit 100cm Seilabhängung, 8h

Ausschnittsmaß 286x34mm

Zubehör

FX23-BEG	Betoneingießgehäuse
----------	---------------------

Überwachung

-Sü	automatische Selbstüberwachung
-DAL	Busbaustein (DAL-VISU)

Leuchtmittel Anschlussleistung AC

-LED	LEDline22	10,5VA (DS)
------	-----------	-------------

Optionen

-RALxxxx	Gehäusefarbe RALxxxx
S _ _	andere Seillängen



FLEX 31

Einzelbatterie-Rettungszeichen-Designleuchte der ASE GmbH mit freihängender Piktogrammscheibe für ein- oder zweiseitige Betrachtungsrichtung. Leuchtgehäuse pulverbeschichtet weiß oder RAL Farbe optional. Leicht zu handhabender Verschlussmechanismus. Piktogramme gemäß DIN EN ISO 7010 und DIN ISO 3864.

Technische Ausführung entsprechend DIN EN 60598.2.22 (VDE 0711 Teil 2.22) und DIN EN 1838, vollelektronisches Betriebsgerät, stromkonstant für weiße LED und Doppel-klemmen zum Anschluss der Durchgangsverdrahtung mit Adern bis 2,5mm².



Wand flach



Eigenschaften

Gehäuse	Aluminium / Stahlblech
Standardfarbe	RAL9016 weiß
Piktogramm	Acrylglas
Erkennungsweite	31m
Schutzart	IP32
Schutzklasse	I
Gewicht	1,15-1,25kg
Anschlussspannung AC	230V 50/60Hz
Kabeleinführung	2
Temperaturbereich	+5°C bis +40°C
Überbrückungszeit	3h/8h
Batterietyp	NiMH, 4,8/7,2V-0,9Ah

Deckenmontage

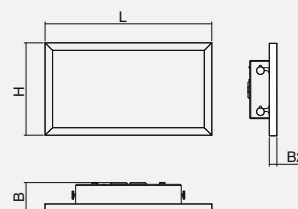

Wand flach

	B	B2	H	L
FXE WF	43	12	186	341

Leuchte

FXE 31-3-WF	Wandmontage flach, 3h
FXE 31-8-WF	Wandmontage flach, 8h
FXE 31-3-D	Deckenmontage, 3h
FXE 31-8-D	Deckenmontage, 8h
FXE 31-3-DS	Deckenmontage mit 8mm Seilabhängung, 3h
FXE 31-8-DS	Deckenmontage mit 8mm Seilabhängung, 8h
FXE 31-3-DS5	Deckenmontage mit 50cm Seilabhängung, 3h
FXE 31-8-DS5	Deckenmontage mit 50cm Seilabhängung, 8h
FXE 31-3-A	Auslegermontage, 3h
FXE 31-8-A	Auslegermontage, 8h
FXE 31-3-AS	Auslegermontage mit 8mm Seilabhängung, 3h
FXE 31-8-AS	Auslegermontage mit 8mm Seilabhängung, 8h
FXE 31-3-AS5	Auslegermontage mit 50cm Seilabhängung, 3h
FXE 31-8-AS5	Auslegermontage mit 50cm Seilabhängung, 8h

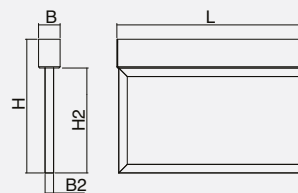

Decke

	B	B2	H	H2	L
FXE D	30	12	231	186	346

Überwachung

-Sü	automatische Selbstüberwachung
-DAL	Busbaustein (DAL-VISU)

Leuchtmittel Leistung Anschlussleistung AC

-LED	LEDline30	10,5VA (DS)
------	-----------	-------------

Optionen

-RALxxxx	Gehäusefarbe RALxxxx
S _	andere Seillängen



FLEX 31

Einzelbatterie-Rettungszeichen-Designleuchte der ASE GmbH mit freihängender Piktogrammscheibe für ein- oder zweiseitige Betrachtungsrichtung. Leuchtgehäuse pulverbeschichtet weiß oder RAL Farbe optional. Leicht zu handhabender Verschlussmechanismus. Piktogramme gemäß DIN EN ISO 7010 und DIN ISO 3864.

Technische Ausführung entsprechend DIN EN 60598.2.22 (VDE 0711 Teil 2.22) und DIN EN 1838, vollelektronisches Betriebsgerät, stromkonstant für weiße LED und Doppel-klemmen zum Anschluss der Durchgangsverdrahtung mit Adern bis 2,5mm².



Eigenschaften Einbaumontage

Gehäuse	Aluminium / Stahlblech
Standardfarbe	RAL9016 weiß
Piktogramm	Acrylglas
Erkennungsweite	31m
Schutzart	IP20
Schutzklasse	I
Gewicht	1,1-1,3kg
Anschlussspannung AC	230V 50/60Hz
Kabeleinführung	2
Temperaturbereich	+5°C bis +40°C
Überbrückungszeit	3h/8h
Batterietyp	NiMH, 4,8/7,2V-0,9Ah

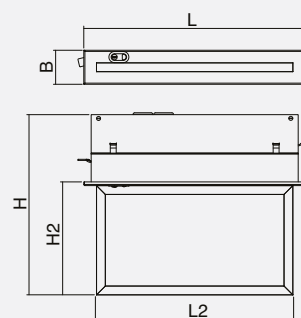

	B	H	H2	L	L2
FXE E	46	240	186	376	341

Ausschnittsmaß 361x34mm

Leuchte	
FXE 31-3-E	Einbaumontage, 3h
FXE 31-8-E	Einbaumontage, 8h
FXE 31-3-ES	Einbaumontage mit 8mm Seilabhängung, 3h
FXE 31-8-ES	Einbaumontage mit 8mm Seilabhängung, 8h
FXE 31-3-ES5	Einbaumontage mit 50cm Seilabhängung, 3h
FXE 31-8-ES5	Einbaumontage mit 50cm Seilabhängung, 8h
FXE 31-3-ES10	Einbaumontage mit 100cm Seilabhängung, 3h
FXE 31-8-ES10	Einbaumontage mit 100cm Seilabhängung, 8h

Zubehör	
FX31-BEG	Betoneingießgehäuse

Überwachung	
-Sü	automatische Selbstüberwachung
-DAL	Busbaustein (DAL-VISU)

Leuchtmittel	Leistung	Anschlussleistung AC
-LED	LEDline30	10,5VA (DS)

Optionen	
-RALxxxx	Gehäusefarbe RALxxxx
S _	andere Seillängen



TARGET

Einzelbatterie-Rettungszeichenleuchte der ASE GmbH mit freihängender Piktogrammscheibe in architektonisch ansprechendem schmalen Gehäuse, für ein- oder zweiseitige Betrachtungsrichtung. Leuchtengehäuse aus pulverbeschichtetem Stahlblech weiß oder optional RAL-Farbe nach Wahl. Leicht zu handhabender Verschlussmechanismus.

Piktogramme gemäß DIN EN ISO 7010 und DIN ISO 3864.

Technische Ausführung entsprechend DIN EN 60598.2.22 (VDE 0711 Teil 2.22) und DIN EN 1838, vollelektronisches Betriebsgerät, stromkonstant für weiße LED und Doppelklemmen zum Anschluss der Durchgangsverdrahtung mit Adern bis 2,5mm².



TAE 12

Eigenschaften

Gehäuse	Stahlblech
Standardfarbe	RAL9016 weiß
Piktogramm	Acrylglas
Erkennungsweite	12m/23m/31m
Schutzart	IP32
Schutzklasse	I
Gewicht	1,0kg/1,2kg/1,4kg
Anschlussspannung AC	230V 50/60Hz
Kabeleinführung	2
Temperaturbereich	+5°C bis +40°C
Überbrückungszeit	3h/8h
Batterietyp	NiMH, 4,8/7,2V-0,9Ah

Leuchte

TAE 12-3-UM	Universalmontage (Decke), 3h, 12m
TAE 12-8-UM	Universalmontage (Decke), 8h, 12m
TAE 23-3-UM	Universalmontage (Decke), 3h, 23m
TAE 23-8-UM	Universalmontage (Decke), 8h, 23m
TAE 31-3-UM	Universalmontage (Decke), 3h, 31m
TAE 31-8-UM	Universalmontage (Decke), 8h, 31m

Zubehör

TA-WMS	Wandmontageset
TA-KMS2	Kettenmontageset
TA-AMS	Auslegermontageset
TA-PMS2-5	Pendelmontageset 50cm
TA-PMS2-10	Pendelmontageset 100cm

Überwachung

-Sü	automatische Selbstüberwachung
-DAL	Busbaustein (DAL-VISU)

Leuchtmittel

Leuchtmittel	Leistung	Anschlussleistung AC
-LED	LEDline22	10,5VA (DS)
-LED	LEDline30	10,5VA (DS)

Optionen

-RALxxxx	Gehäusefarbe RALxxxx
----------	----------------------

Universalmontage

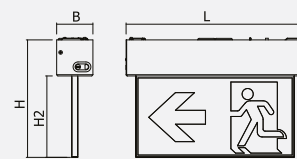

Decke

	B	H	H2	L
TAE23UM	55	179	125	270
TAE31UM	55	218	163	346

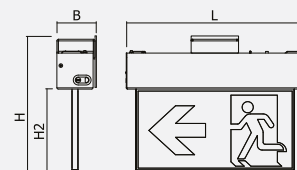

Wand

	B	H	H2	L
TAE23W	55	201	125	270
TAE31W	55	240	163	346



Decke

	B	H	H2	L
TAE12UM	55	124	68	270

Höhe mit Wand- oder Auslegermontageset 136mm



TARGET

Einzelbatterie-Rettungszeichenleuchte der ASE GmbH mit freihängender Piktogrammscheibe in architektonisch ansprechendem schmalen Gehäuse, für ein- oder zweiseitige Betrachtungsrichtung. Leuchtgehäuse aus pulverbeschichtetem Stahlblech in weiß oder optional RAL-Farbe nach Wahl. Leicht zu handhabender Verschlussmechanismus.

Piktogramme gemäß DIN EN ISO 7010 und DIN ISO 3864.

Technische Ausführung entsprechend DIN EN 60598.2.22 (VDE 0711 Teil 2.22) und DIN EN 1838, vollelektronisches Betriebsgerät, stromkonstant für weiße LED und Doppelklemmen zum Anschluss der Durchgangsverdrahtung mit Adern bis 2,5mm².



TAE 12

Eigenschaften Einbaumontage

Gehäuse	Stahlblech
Standardfarbe	Rahmen: RAL9016 weiß
Piktogramm	Acrylglas
Erkennungsweite	12m/23m/31m
Schutzart	IP20
Schutzklasse	I
Gewicht	0,95kg/1,05kg/1,2kg
Anschlussspannung AC	230V 50/60Hz
Kabeleinführung	2
Temperaturbereich	+5°C bis +40°C
Überbrückungszeit	3h/8h
Batterietyp	NiMH, 4,8/7,2V-0,9Ah

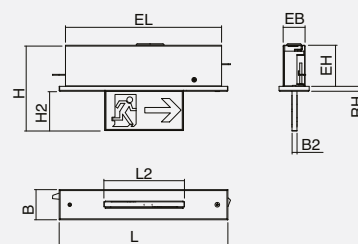

TAE 12

Leuchte	
TAE 12-3-E	Einbaumontage, 3h, 12m
TAE 12-8-E	Einbaumontage, 8h, 12m
TAE 23-3-E	Einbaumontage, 3h, 23m
TAE 23-8-E	Einbaumontage, 8h, 23m
TAE 31-3-E	Einbaumontage, 3h, 31m
TAE 31-8-E	Einbaumontage, 8h, 31m

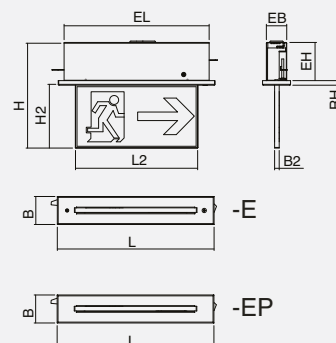

TAE-EP planes Abdeckblech, keine Schrauben

Zubehör	
TA23-BEG	Betoneingießgehäuse 23m
TA31-BEG	Betoneingießgehäuse 31m

Überwachung	
-Sü	automatische Selbstüberwachung
-DAL	Busbaustein (DAL-VISU)

Leuchtmittel	Leistung	Anschlussleistung AC
-LED	LEDline22	10,5VA (DS)
-LED	LEDline30	10,5VA (DS)

Optionen	
-RALxxxx	Gehäusefarbe RALxxxx

	B	B2	EB	EH	EL	H	H2	L	L2	RH
TAE12-E	56	8	42	75	286	148	65	302	124	8
TAE12-EP	56	8	42	75	286	148	65	302	124	2
TAE23-E	56	8	42	75	286	205	125	302	242	8
TAE23-EP	56	8	42	75	286	205	125	302	242	2
TAE31-E	56	8	42	75	360	241	163	376	316	8
TAE31-EP	56	8	42	75	360	241	163	376	316	2



ALU ECKIG

Einzelbatterie-Rettungszeichenleuchte der ASE GmbH in architektonisch ansprechendem pulverbeschichtetem Aluminiumprofilgehäuse ohne sichtbare Schrauben, für ein- oder zweiseitige Betrachtungsrichtung mit zusätzlichem Lichtaustritt nach unten.

Piktogramme gemäß DIN EN ISO 7010 und DIN ISO 3864.

Technische Ausführung entsprechend DIN EN 60598.2.22 (VDE 0711 Teil 2.22) und DIN EN 1838, vollelektronisches Betriebsgerät, stromkonstant für weiße LED und Doppelklemmen zum Anschluss der Durchgangsverdrahtung mit Adern bis 2,5mm².



Eigenschaften

Gehäuse	Aluminium
Standardfarbe	RAL9016 weiß
Piktogramm	Kunststoff
Erkennungsweite	23m/31m
Schutzart	IP32/IP54
Schutzklasse	I
Gewicht	1,2kg/1,5kg
Anschlussspannung AC	230V 50/60Hz
Kabeleinführung	2
Temperaturbereich	+5°C bis +40°C
Überbrückungszeit	3h/8h
Batterietyp	NiMH, 4,8V/7,2V-2Ah

Universalmontage

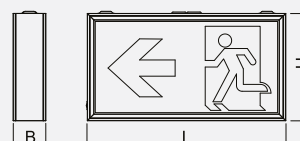

	B	H	L
AEE 23	61	149	266
AEE 31	61	187	342

Leuchte

AEE 23-3-UM	Universalmontage (Wand/Decke/Kette-Ösen), 3h, 23m
AEE 23-8-UM	Universalmontage (Wand/Decke/Kette-Ösen), 8h, 23m
AEE 31-3-UM	Universalmontage (Wand/Decke/Kette-Ösen), 3h, 31m
AEE 31-8-UM	Universalmontage (Wand/Decke/Kette-Ösen), 8h, 31m

Zubehör

AE-AMS	Auslegermontageset
AE-PMS2-5	Pendelmontageset 50cm
AE-PMS2-10	Pendelmontageset 100cm
BSK6	Ballschutzkorb für Wandmontage AEE 23
BSK7	Ballschutzkorb für Wandmontage AEE 31

Überwachung

-Sü	automatische Selbstüberwachung
-DAL	Busbaustein (DAL-VISU)

Leuchtmittel	Leistung	Anschlussleistung AC
-LED	2W	10,5VA (DS)

Optionen

-RALxxxx	Gehäusefarbe RALxxxx
-IP54	Schutzgrad IP54 (nur Wand und Decke)



RANDLOS

Einzelbatterie-Rettungszeichenleuchte der ASE GmbH in architektonisch ansprechendem pulverbeschichtetem Stahlblechgehäuse ohne sichtbare Schrauben, für einseitige Betrachtungsrichtung zum wandbündigen Einbau oder optional mit vorstehender Scheibe.

Piktogramme gemäß DIN EN ISO 7010 und DIN ISO 3864.

Technische Ausführung entsprechend DIN EN 60598.2.22 (VDE 0711 Teil 2.22) und DIN EN 1838, vollelektronisches Betriebsgerät, stromkonstant für weiße LED und Doppel-klemmen zum Anschluss der Durchgangsverdrahtung mit Adern bis 2,5mm².



Eigenschaften		Einbaumontage																		
Gehäuse	Stahlblech	<table border="1"> <thead> <tr> <th></th> <th>B</th> <th>H</th> <th>L</th> </tr> </thead> <tbody> <tr> <td>RLE20</td> <td>81</td> <td>117</td> <td>234</td> </tr> <tr> <td>RLE23</td> <td>81</td> <td>119</td> <td>236</td> </tr> <tr> <td>RLE31</td> <td>81</td> <td>157</td> <td>312</td> </tr> </tbody> </table>				B	H	L	RLE20	81	117	234	RLE23	81	119	236	RLE31	81	157	312
	B				H	L														
RLE20	81				117	234														
RLE23	81				119	236														
RLE31	81				157	312														
Standardfarbe	RAL9016 weiß																			
Piktogramm	Kunststoff																			
Erkennungsweite	20m/23m/31m																			
Schutzart	IP20																			
Schutzklasse	I																			
Gewicht	2,25kg-2,65kg																			
Anschlussspannung AC	230V 50/60Hz																			
Kabeleinführung	3																			
Temperaturbereich	+5°C bis +40°C																			
Überbrückungszeit	3h/8h																			
Batterietyp	NiMH, 4,8V/7,2V-2Ah																			
Leuchte																				
RLE 20-3-EF	Einbaumontage, 20m, 3h, wandbündig																			
RLE 20-8-EF	Einbaumontage, 20m, 8h, wandbündig																			
RLE 23-3-EF	Einbaumontage, 23m, 3h, wandbündig																			
RLE 23-8-EF	Einbaumontage, 23m, 8h, wandbündig																			
RLE 31-3-EF	Einbaumontage, 31m, 3h, wandbündig																			
RLE 31-8-EF	Einbaumontage, 31m, 8h, wandbündig																			
Überwachung																				
-Sü	automatische Selbstüberwachung																			
-DAL	Busbaustein (DAL-VISU)																			
Leuchtmittel	Leistung	Anschlussleistung AC																		
-LED	LEDline22	10,5VA (DS)																		
-LED	LEDline30	10,5VA (DS)																		
Optionen																				
-AS	ausblendbare Scheibe weiß/grün																			



TIGHT

Einzelbatterie-Vollkunststoffleuchte der ASE GmbH aus hochwertigem Polycarbonat, wahlweise verwendbar als Piktogrammleuchte zur Kennzeichnung von Rettungswegen oder als Sicherheitsleuchte zur Beleuchtung von Rettungswegen; Licht-lenkende Fresnel-Optik, computerberechneter Kunststoffreflektor zur optimalen Lichtverteilung. Piktogramme gemäß DIN EN ISO 7010 und DIN ISO 3864.

Technische Ausführung entsprechend DIN EN 60598.2.22 (VDE 0711 Teil 2.22) und DIN EN 1838, vollelektronisches Betriebsgerät, stromkonstant für weiße LED und Doppel-klemmen zum Anschluss der Durchgangsverdrahtung mit Adern bis 2,5mm².



Eigenschaften

Gehäuse	Kunststoff
Standardfarbe	RAL9016 weiß
Piktogramm	Folienset
Erkennungsweite	21m
Schutzart	IP65
Schutzklasse	II
Gewicht	0,75kg
Anschlussspannung AC	230V 50/60Hz
Kabeleinführung	2
Temperaturbereich	+5°C bis +40°C
Überbrückungszeit	3h/8h
Batterietyp	NiMH, 4,8V/7,2V-2Ah

Wandmontage

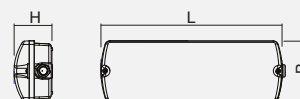

	B	H	L
TIE 21	118	76	352

Leuchte

TIE 21-3-W	Wandmontage, 3h, 21m
TIE 21-8-W	Wandmontage, 8h, 21m

Zubehör

BSK3	Ballschutzkorb für Wandmontage
------	--------------------------------

Überwachung

-Sü	automatische Selbstüberwachung
-DAL	Busbaustein (DAL-VISU)

Leuchtmittel	Leistung	Anschlussleistung AC
-LED	LEDline22	10,5VA (DS)

Optionen

-AX	externe Elektronik
-----	--------------------



TIGHT

Einzelbatterie-Vollkunststoffleuchte der ASE GmbH aus hochwertigem Polycarbonat, wahlweise verwendbar als Piktogrammleuchte zur Kennzeichnung von Rettungswegen oder als Sicherheitsleuchte zur Beleuchtung von Rettungswegen; Licht-lenkende Fresnel-Optik, computerberechneter Kunststoffreflektor zur optimalen Lichtverteilung. Piktogramme gemäß DIN EN ISO 7010 und DIN ISO 3864.

Technische Ausführung entsprechend DIN EN 60598.2.22 (VDE 0711 Teil 2.22) und DIN EN 1838, vollelektronisches Betriebsgerät, stromkonstant für weiße LED und Doppel-klemmen zum Anschluss der Durchgangsverdrahtung mit Adern bis 2,5mm².



Eigenschaften

Gehäuse	Kunststoff
Standardfarbe	RAL9016 weiß
Piktogramm	Folienset
Erkennungsweite	28m
Schutzart	IP65
Schutzklasse	II
Gewicht	1,2kg
Anschlussspannung AC	230V 50/60Hz
Kabeleinführung	2
Temperaturbereich	+5°C bis +40°C
Überbrückungszeit	3h/8h
Batterietyp	NiMH, 4,8V/7,2V-2Ah

Universalmontage

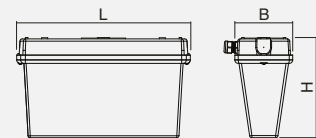

	B	H	L
TIE 28	118	197	352

Leuchte

TIE 28-3-UM	Universalmontage (Wand/Decke/Ausleger), 3h
TIE 28-8-UM	Universalmontage (Wand/Decke/Ausleger), 8h

Zubehör

BSK8	Ballschutzkorb für Wandmontage
BSK2	Ballschutzkorb für Deckenmontage

Überwachung

-Sü	automatische Selbstüberwachung
-DAL	Busbaustein (DAL-VISU)

Leuchtmittel	Leistung	Anschlussleistung AC
-LED	LEDline22	10,5VA (DS)

Optionen

-AX	externe Elektronik
-----	--------------------



WÜRFEL DQ

Einzelbatterie-Rettungszeichenleuchte der ASE GmbH als Würfelleuchte aus formstabilem Polycarbonat mit 4-seitiger Piktogrammfläche in kubischem Design mit zusätzlichem Lichtaustritt nach unten.

Piktogramme gemäß DIN EN ISO 7010 und DIN ISO 3864.

Technische Ausführung entsprechend DIN EN 60598.2.22 (VDE 0711 Teil 2.22) und DIN EN 1838, vollelektronisches Betriebsgerät, stromkonstant für weiße LED und Doppelklemmen zum Anschluss der Durchgangsverdrahtung mit Adern bis 2,5mm².



Eigenschaften

Gehäuse	Stahlblech/Kunststoff/Aluminium
Standardfarbe	RAL9016 weiß
Piktogramm	Folienset
Erkennungsweite	22m/31m/44m
Schutzart	IP32/IP54
Schutzklasse	I
Gewicht	2,0kg/3,1kg/4,9kg
Anschlussspannung AC	230V 50/60Hz
Kabeleinführung	2
Temperaturbereich	+5°C bis +40°C
Überbrückungszeit	3h/8h
Batterietyp	NiMH, 4,8V/7,2V-2Ah

Deckenmontage

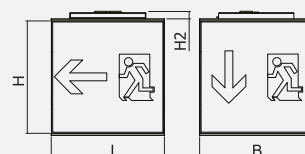

	B	H	H2	L
WUE 22	228	228	31	228
WUE 31	310	310	31	310
WUE 44	446	446	31	446

Leuchte

WUE 22-3-DQ	Deckenmontage, 3h, 22m
WUE 22-8-DQ	Deckenmontage, 8h, 22m
WUE 31-3-DQ	Deckenmontage, 3h, 31m
WUE 31-8-DQ	Deckenmontage, 8h, 31m
WUE 44-3-DQ	Deckenmontage, 3h, 44m
WUE 44-8-DQ	Deckenmontage, 8h, 44m

Zubehör

WU-SMS4-5	Seilmontageset 50cm
WU-SMS4-10	Seilmontageset 100cm
WU-SMS4-15	Seilmontageset 150cm
WU-SMS4-20	Seilmontageset 200cm
WU-PMS4-5	Pendelmontageset 50cm
WU-PMS4-10	Pendelmontageset 100cm

Überwachung

-Sü	automatische Selbstüberwachung
-DAL	Busbaustein (DAL-VISU)

Leuchtmittel	Leistung	Anschlussleistung AC
-LED	6W	bis 16VA (DS)

Optionen

-IP54	Schutzgrad IP54
-------	-----------------



WÜRFEL DR

Einzelbatterie-Rettungszeichenleuchte der ASE GmbH als Würfelleuchte aus formstabilem Polycarbonat mit 4-seitiger Piktogrammfläche im rechteckigem Design mit zusätzlichem Lichtaustritt nach unten.

Piktogramme gemäß DIN EN ISO 7010 und DIN ISO 3864.

Technische Ausführung entsprechend DIN EN 60598.2.22 (VDE 0711 Teil 2.22) und DIN EN 1838, vollelektronisches Betriebsgerät, stromkonstant für weiße LED und Doppelklemmen zum Anschluss der Durchgangsverdrahtung mit Adern bis 2,5mm².



Eigenschaften

Gehäuse	Stahlblech/Kunststoff/Aluminium
Standardfarbe	RAL9016 weiß
Piktogramm	Folienset
Erkennungsweite	22m/31m/44m
Schutzart	IP32
Schutzklasse	I
Gewicht	1,4kg/2,9kg/4,5kg
Anschlussspannung AC	230V 50/60Hz
Kabeleinführung	2
Temperaturbereich	+5°C bis +40°C
Überbrückungszeit	3h/8h
Batterietyp	NiMH, 4,8V/7,2V-2Ah

Deckenmontage



	B	H	H2	L
WUE 22	227	123	31	227
WUE 31	311	157	31	311
WUE 44	446	226	31	446

Leuchte

WUE 22-3-DR	Deckenmontage, 3h, 22m
WUE 22-8-DR	Deckenmontage, 8h, 22m
WUE 31-3-DR	Deckenmontage, 3h, 31m
WUE 31-8-DR	Deckenmontage, 8h, 31m
WUE 44-3-DR	Deckenmontage, 3h, 44m
WUE 44-8-DR	Deckenmontage, 8h, 44m

Zubehör

WU-SMS4-5	Seilmontageset 50cm
WU-SMS4-10	Seilmontageset 100cm
WU-SMS4-15	Seilmontageset 150cm
WU-SMS4-20	Seilmontageset 200cm
WU-PMS4-5	Pendelmontageset 50cm
WU-PMS4-10	Pendelmontageset 100cm

Überwachung

-Sü	automatische Selbstüberwachung
-DAL	Busbaustein (DAL-VISU)

Leuchtmittel	Leistung	Anschlussleistung AC
-LED	6W	bis 16VA

Optionen

-IP54	Schutzgrad IP54
-------	-----------------

GEO OVAL

Einzelbatterie-Sicherheitsleuchte der ASE GmbH zur Beleuchtung von Rettungswegen im Innen- und Außenbereich. Ovale Ausführung mit Lichtaustritt nach unten und optional externes Versorgungsgerät.
Leuchtgehäuse aus pulverbeschichtetem Stahlblech weiß oder optional RAL Farbe nach Wahl. Leicht zu handhabender Verschlussmechanismus ohne sichtbare Schrauben in SNAP-IN-Ausführung.
Technische Ausführung entsprechend DIN EN 60598.2.22 (VDE 0711 Teil 2.22) und DIN EN 1838, vollelektronisches Betriebsgerät, stromkonstant für weiße LED und Doppelklemmen zum Anschluss der Durchgangsverdrahtung mit Adern bis 2,5mm².



Eigenschaften

Gehäuse	Stahlblech
Standardfarbe	RAL9016 weiß
Schutzart	IP20/IP65
Schutzklasse	I
Gewicht	1,15-1,3kg
Anschlussspannung AC	230V 50/60Hz
Kabeleinführung	2
Temperaturbereich	-20°C bis +40°C (nur IP65 mit AX)
Überbrückungszeit	3h/8h
Batterietyp	NiMH, 4,8V/7,2V-2Ah

Leuchte

GEOE 2-3-W	Wandmontage, 3h
GEOE 2-8-W	Wandmontage, 8h

Überwachung

-Sü	automatische Selbstüberwachung
-DAL	Busbaustein (DAL-VISU)

Leuchtmittel	Leistung	Anschlussleistung AC
-LED	PowerLED 1x3W	6VA

Optionen

-RALxxxx	Gehäusefarbe RALxxxx
-IP65-AX	Schutzgrad IP65 (externe Elektronik)

Wandmontage

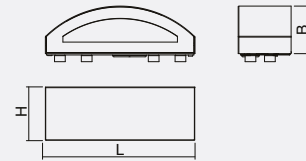

B	H	L
GEOE 78	70	222

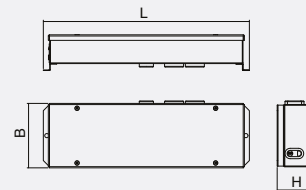

AX - externes Gehäuse

B	H	L
AX 90	45	297



GEO OVAL



GEOE - Wandmontage					
Höhe					
2,0	3,0	6,1			
2,5	3,0	7,0			
3,0	3,3	7,8			
4,0	3,8	9,2			
5,0	4,1	10,3			
6,0	4,5	11,2			
7,0	4,6	12,0			

1m Entfernung zur Rettungswegmitte

Alle Werte in m, gerechnet mit RELUX auf 0,02m mit 1lx



GEO RECHTECK

Einzelbatterie-Sicherheitsleuchte der ASE GmbH zur Beleuchtung von Rettungswegen im Innen- und Außenbereich. Rechteckige Ausführung mit Lichtaustritt nach unten, optional externes Versorgungsgerät
Leuchtgehäuse aus pulverbeschichtetem Stahlblech weiß oder optional RAL Farbe nach Wahl des Bauherren. Leicht zu handhabender Verschlussmechanismus ohne sichtbare Schrauben in SNAP-IN-Ausführung. Technische Ausführung entsprechend DIN EN 60598.2.22 (VDE 0711 Teil 2.22) und DIN EN 1838, vollelektronisches Betriebsgerät, stromkonstant für weiße LED und Doppel-klemmen zum Anschluss der Durchgangsverdrahtung mit Adern bis 2,5mm².



Eigenschaften

Gehäuse	Stahlblech
Standardfarbe	RAL9016 weiß
Schutzart	IP20/IP65
Schutzklasse	I
Gewicht	1,15-1,3kg
Anschlussspannung AC	230V 50/60Hz
Kabeleinführung	2
Temperaturbereich	-20°C bis +40°C (nur IP65 mit AX)
Überbrückungszeit	3h/8h
Batterietyp	NiMH, 4,8V/7,2V-2Ah

Leuchte

GERE 2-3-W	Wandmontage, 3h
GERE 2-8-W	Wandmontage, 8h

Überwachung

-Sü	automatische Selbstüberwachung
-DAL	Busbaustein (DAL-VISU)

Leuchtmittel	Leistung	Anschlussleistung AC
-LED	PowerLED 2x3W	5VA

Optionen

-RALxxxx	Gehäusefarbe RALxxxx
-IP65-AX	Schutzgrad IP65 (externe Elektronik)

Wandmontage

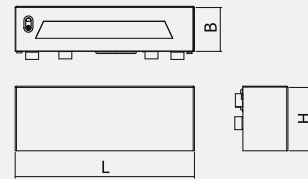

	B	H	L
GERE IP20	56	80	222
GERE IP65	56	90	232

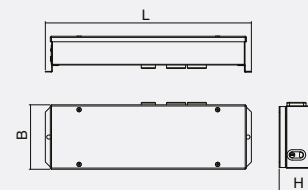

AX - externes Gehäuse

	B	H	L
AX	90	45	297



GEO RECHTECK



GERE - Wandmontage				
Höhe				
2,0	3,0	6,1		
2,5	3,0	7,0		
3,0	3,3	7,8		
4,0	3,8	9,2		
5,0	4,1	10,3		
6,0	4,5	11,2		
7,0	4,6	12,0		

1m Entfernung zur Rettungswegmitte

Alle Werte in m, gerechnet mit RELUX auf 0,02m mit 1lx



NOVA

Einzelbatterie-Sicherheitsleuchte der ASE GmbH mit Gehäuse aus korrosionsfreiem Stahlblech in runder Bauform, pulverbeschichtet in weiß. Kompakte Ausführung durch Einsatz von 1-2 Hochleistungs-LED´s mit speziellen Richtungslinsen zur optimierten Ausleuchtung mit einer minimalen Anzahl von Brennstellen.

Technische Ausführung entsprechend DIN EN 60598.2.22 (VDE 0711 Teil 2.22) und DIN EN 1838, vollelektronisches Betriebsgerät, stromkonstant für weiße LED und Doppelklemmen zum Anschluss der Durchgangsverdrahtung mit Adern bis 2,5mm².



Eigenschaften

Gehäuse	Stahlblech
Standardfarbe	RAL9016 weiß
Schutzart	IP20
Schutzklasse	I
Gewicht	1,0kg
Anschlussspannung AC	230V 50/60Hz
Kabeleinführung	2
Temperaturbereich	+5°C bis +40°C
Überbrückungszeit	3h/8h
Batterietyp	NiMH, 4,8V/7,2V-2Ah

NOE 1F

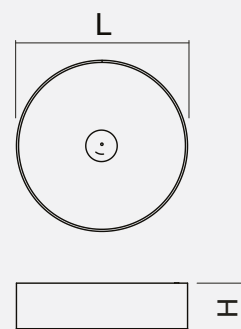

Leuchte

NOE 1F-3-D19C	Deckenmontage, Flächenlinse, 3h
NOE 1F-8-D19C	Deckenmontage, Flächenlinse, 8h
NOE 1W-3-D19C	Deckenmontage, Wegelinse, 3h
NOE 1W-8-D19C	Deckenmontage, Wegelinse, 8h
NOE 2F-3-D19C	Deckenmontage, 2xFlächenlinse, 3h
NOE 2F-8-D19C	Deckenmontage, 2xFlächenlinse, 8h
NOE 2W-3-D19C	Deckenmontage, 2xWegelinse, 3h
NOE 2W-8-D19C	Deckenmontage, 2xWegelinse, 8h

H	L
NOE1/2	36 192

Zubehör

BSK4	Ballschutzkorb für Deckenmontage
------	----------------------------------

Überwachung

-Sü	automatische Selbstüberwachung
-DAL	Busbaustein (DAL-VISU)

Leuchtmittel	Leistung	Anschlussleistung AC
-LED	PowerLED 1x3W	5VA
-LED	PowerLED 2x3W	8VA

Optionen

-RALxxxx	Gehäusefarbe RALxxxx
-O11	2x seitliche Kabeleinführung gegenüberliegend
-O20	2x seitliche Kabeleinführung



NOVA



NOE 1F - Flächenlinse				
Höhe				
2,0	3,3	8,3	8,2	3,3
2,5	3,6	9,1	9,1	3,6
3,0	3,8	9,7	9,7	3,9
4,0	4,0	10,7	10,9	4,1
5,0	3,9	11,2	11,5	4,0
6,0	3,2	11,4	11,6	3,2
7,0	<1lx	<1lx	<1lx	<1lx

NOE 1W - Flächenlinse			
Höhe			
2,0		13,0	5,5
2,5		14,6	6,3
3,0		16,2	7,0
4,0		19,1	8,1
5,0		21,6	9,1
6,0		23,8	9,9
7,0		25,6	10,7



NOE 2F - Flächenlinse				
Höhe				
2,0	3,6	8,8	8,7	3,6
2,5	3,9	9,7	9,6	3,9
3,0	4,1	10,4	10,4	4,1
4,0	4,4	11,5	11,6	4,5
5,0	4,4	12,2	12,5	4,5
6,0	4,1	12,6	12,9	4,1
7,0	3,0	12,7	12,8	3,0

NOE 2W - Wegelinse			
Höhe			
2,0		13,7	5,8
2,5		15,3	6,5
3,0		16,9	7,3
4,0		20,0	8,5
5,0		22,7	9,6
6,0		25,0	10,5
7,0		27,1	11,2

Alle Werte in m, gerechnet mit RELUX auf 0,02m mit 1lx



NOVA

Einzelbatterie-Einbau-Sicherheitsleuchte der ASE GmbH mit Gehäuse aus korrosionsfreiem Stahlblech in runder Bauform, pulverbeschichtet in weiß. Kompakte Ausführung durch Einsatz von 1-2 Hochleistungs-LED's mit speziellen Richtungslinsen zur optimierten Ausleuchtung mit einer minimalen Anzahl von Brennstellen.

Technische Ausführung entsprechend DIN EN 60598.2.22 (VDE 0711 Teil 2.22) und DIN EN 1838, vollelektronisches Betriebsgerät, stromkonstant für weiße LED und Doppelklemmen zum Anschluss der Durchgangsverdrahtung mit Adern bis 2,5mm².



NHT

Eigenschaften

Gehäuse	Stahlblech
Standardfarbe	RAL9016 weiß
Schutzart	IP20
Schutzklasse	I
Gewicht	0,8kg
Anschlussspannung AC	230V 50/60Hz
Kabeleinführung	2
Temperaturbereich	+5°C bis +40°C
Überbrückungszeit	3h/8h
Batterietyp	NiMH, 4,8V/7,2V-2Ah

NOE 1F

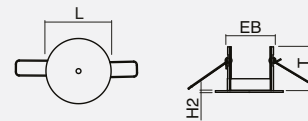

NOE 1

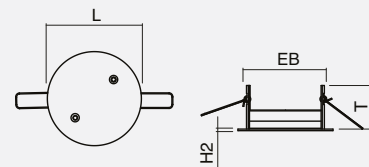

NOE 2

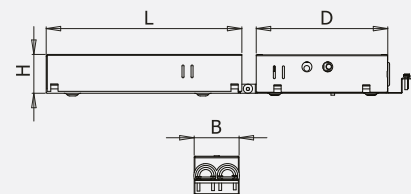

Versorgungsgerät NHT

Leuchte

NOE 1F-3-E8C	Einbaumontage, Flächenlinse, 3h
NOE 1F-8-E8C	Einbaumontage, Flächenlinse, 8h
NOE 1W-3-E8C	Einbaumontage, Wegelinse, 3h
NOE 1W-8-E8C	Einbaumontage, Wegelinse, 8h
NOE 2F-3-E8C	Einbaumontage, 2xFlächenlinse, 3h
NOE 2F-8-E8C	Einbaumontage, 2xFlächenlinse, 8h
NOE 2W-3-E8C	Einbaumontage, 2xWegelinse, 3h
NOE 2W-8-E8C	Einbaumontage, 2xWegelinse, 8h

Zubehör

BSKD4	Ballschutzkorb für Deckenmontage
-------	----------------------------------

Überwachung

-Sü	automatische Selbstüberwachung
-DAL	Busbaustein (DAL-VISU)

Leuchtmittel	Leistung	Anschlussleistung AC
-LED	PowerLED 1x3W	5VA
-LED	PowerLED 2x3W	8VA

Optionen

-RALxxxx	Gehäusefarbe RALxxxx
----------	----------------------

	B	D	EB	H	H2	L	T
NOE 1			68		2	85	55
NOE 2			100		2	125	55
NHT	53	145		43		215	

Mindesteinbautiefe NHT - 240mm



NOVA



NOE 1F - Flächenlinse				
Höhe				
2,0	3,3	8,3	8,2	3,3
2,5	3,6	9,1	9,1	3,6
3,0	3,8	9,7	9,7	3,9
4,0	4,0	10,7	10,9	4,1
5,0	3,9	11,2	11,5	4,0
6,0	3,2	11,4	11,6	3,2
7,0	<1lx	<1lx	<1lx	<1lx

NOE 1W - Flächenlinse			
Höhe			
2,0		13,0	5,5
2,5		14,6	6,3
3,0		16,2	7,0
4,0		19,1	8,1
5,0		21,6	9,1
6,0		23,8	9,9
7,0		25,6	10,7



NOE 2F - Flächenlinse				
Höhe				
2,0	3,6	8,8	8,7	3,6
2,5	3,9	9,7	9,6	3,9
3,0	4,1	10,4	10,4	4,1
4,0	4,4	11,5	11,6	4,5
5,0	4,4	12,2	12,5	4,5
6,0	4,1	12,6	12,9	4,1
7,0	3,0	12,7	12,8	3,0

NOE 2W - Wegelinse			
Höhe			
2,0		13,7	5,8
2,5		15,3	6,5
3,0		16,9	7,3
4,0		20,0	8,5
5,0		22,7	9,6
6,0		25,0	10,5
7,0		27,1	11,2

Alle Werte in m, gerechnet mit RELUX auf 0,02m mit 1lx

NOVA

Einzelbatterie-Sicherheitsleuchte der ASE GmbH mit Gehäuse aus korrosionsfreiem Stahlblech in eckiger Bauform, pulverbeschichtet in weiß. Kompakte Ausführung durch Einsatz von 1-2 Hochleistungs-LED's mit speziellen Richtungslinsen zur optimierten Ausleuchtung mit einer minimalen Anzahl von Brennstellen.

Technische Ausführung entsprechend DIN EN 60598.2.22 (VDE 0711 Teil 2.22) und DIN EN 1838, vollelektronisches Betriebsgerät, stromkonstant für weiße LED und Doppelklemmen zum Anschluss der Durchgangsverdrahtung mit Adern bis 2,5mm².



Eigenschaften

Gehäuse	Stahlblech
Standardfarbe	RAL9016 weiß
Schutzart	IP20
Schutzklasse	I
Gewicht	1,0kg
Anschlussspannung AC	230V 50/60Hz
Kabeleinführung	2
Temperaturbereich	+5°C bis +40°C
Überbrückungszeit	3h/8h
Batterietyp	NiMH, 4,8V/7,2V-2Ah

NOE 1F

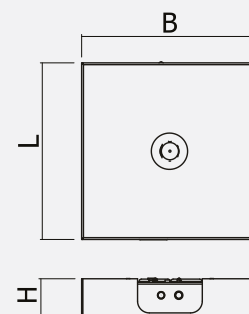

Leuchte

NOE 1F-3-D15Q	Deckenmontage, Flächenlinse, 3h
NOE 1F-8-D15Q	Deckenmontage, Flächenlinse, 8h
NOE 1W-3-D15Q	Deckenmontage, Wegelinse, 3h
NOE 1W-8-D15Q	Deckenmontage, Wegelinse, 8h
NOE 2F-3-D15Q	Deckenmontage, 2xFlächenlinse, 3h
NOE 2F-8-D15Q	Deckenmontage, 2xFlächenlinse, 8h
NOE 2W-3-D15Q	Deckenmontage, 2xWegelinse, 3h
NOE 2W-8-D15Q	Deckenmontage, 2xWegelinse, 8h

	B	H	L
NOE1/2	150	36	150

Zubehör

BSK4	Ballschutzkorb für Deckenmontage
------	----------------------------------

Überwachung

-Sü	automatische Selbstüberwachung
-DAL	Busbaustein (DAL-VISU)

Leuchtmittel	Leistung	Anschlussleistung AC
-LED	PowerLED 1x3W	5VA
-LED	PowerLED 2x3W	8VA

Optionen

-RALxxxx	Gehäusefarbe RALxxxx
-O11	2x seitliche Kabeleinführung gegenüberliegend
-O20	2x seitliche Kabeleinführung



NOVA



NOE 1F - Flächenlinse				
Höhe				
2,0	3,3	8,3	8,2	3,3
2,5	3,6	9,1	9,1	3,6
3,0	3,8	9,7	9,7	3,9
4,0	4,0	10,7	10,9	4,1
5,0	3,9	11,2	11,5	4,0
6,0	3,2	11,4	11,6	3,2
7,0	<1lx	<1lx	<1lx	<1lx

NOE 1W - Wegelinse			
Höhe			
2,0		13,0	5,5
2,5		14,6	6,3
3,0		16,2	7,0
4,0		19,1	8,1
5,0		21,6	9,1
6,0		23,8	9,9
7,0		25,6	10,7



NOE 2F - Flächenlinse				
Höhe				
2,0	3,6	8,8	8,7	3,6
2,5	3,9	9,7	9,6	3,9
3,0	4,1	10,4	10,4	4,1
4,0	4,4	11,5	11,6	4,5
5,0	4,4	12,2	12,5	4,5
6,0	4,1	12,6	12,9	4,1
7,0	3,0	12,7	12,8	3,0

NOE 2W - Wegelinse			
Höhe			
2,0		13,7	5,8
2,5		15,3	6,5
3,0		16,9	7,3
4,0		20,0	8,5
5,0		22,7	9,6
6,0		25,0	10,5
7,0		27,1	11,2

Alle Werte in m, gerechnet mit RELUX auf 0,02m mit 1lx



NOVA

Einzelbatterie-Einbau-Sicherheitsleuchte der ASE GmbH mit Gehäuse aus korrosionsfreiem Stahlblech in quadratischer Bauform, pulverbeschichtet in weiß. Kompakte Ausführung durch Einsatz von 1-2 Hochleistungs-LED's mit speziellen Richtungslinsen zur optimierten Ausleuchtung mit einer minimalen Anzahl von Brennstellen.

Technische Ausführung entsprechend DIN EN 60598.2.22 (VDE 0711 Teil 2.22) und DIN EN 1838, vollelektronisches Betriebsgerät, stromkonstant für weiße LED und Doppelklemmen zum Anschluss der Durchgangsverdrahtung mit Adern bis 2,5mm².



NHT

Eigenschaften

Gehäuse	Stahlblech
Standardfarbe	RAL9016 weiß
Schutzart	IP20
Schutzklasse	I
Gewicht	0,8kg
Anschlussspannung AC	230V 50/60Hz
Kabeleinführung	2
Temperaturbereich	+5°C bis +40°C
Überbrückungszeit	3h/8h
Batterietyp	NiMH, 4,8V/7,2V-2Ah

NOE 1F

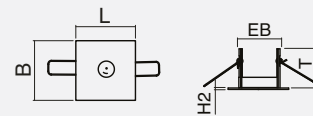

NOE 1

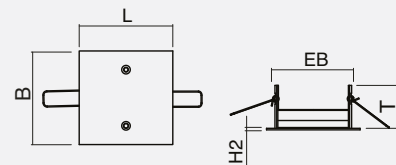

NOE 2

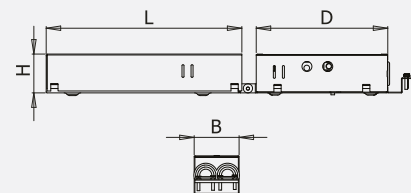

Versorgungsgerät NHT

Leuchte

NOE 1F-3-E8Q	Einbaumontage, Flächenlinse, 3h
NOE 1F-8-E8Q	Einbaumontage, Flächenlinse, 8h
NOE 1W-3-E8Q	Einbaumontage, Wegelinse, 3h
NOE 1W-8-E8Q	Einbaumontage, Wegelinse, 8h
NOE 2F-3-E8Q	Einbaumontage, 2xFlächenlinse, 3h
NOE 2F-8-E8Q	Einbaumontage, 2xFlächenlinse, 8h
NOE 2W-3-E8Q	Einbaumontage, 2xWegelinse, 3h
NOE 2W-8-E8Q	Einbaumontage, 2xWegelinse, 8h

Zubehör

BSKD4	Ballschutzkorb für Deckenmontage
-------	----------------------------------

Überwachung

-Sü	automatische Selbstüberwachung
-DAL	Busbaustein (DAL-VISU)

Leuchtmittel Leistung Anschlussleistung AC

-LED	PowerLED 1x3W	5VA
-LED	PowerLED 2x3W	8VA

Optionen

-RALxxxx	Gehäusefarbe RALxxxx
----------	----------------------

	B	D	EB	H	H2	L	T
NOE 1	85		68	2	85	55	
NOE 2	120		100	2	120	55	
NHT	53	145		43		215	

Mindesteinbautiefe NHT - 240mm



NOVA



NOE 1F - Flächenlinse				
Höhe				
2,0	3,3	8,3	8,2	3,3
2,5	3,6	9,1	9,1	3,6
3,0	3,8	9,7	9,7	3,9
4,0	4,0	10,7	10,9	4,1
5,0	3,9	11,2	11,5	4,0
6,0	3,2	11,4	11,6	3,2
7,0	<1lx	<1lx	<1lx	<1lx

NOE 1W - Flächenlinse			
Höhe			
2,0			13,0
2,5			14,6
3,0			16,2
4,0			19,1
5,0			21,6
6,0			23,8
7,0			25,6



NOE 2F - Flächenlinse				
Höhe				
2,0	3,6	8,8	8,7	3,6
2,5	3,9	9,7	9,6	3,9
3,0	4,1	10,4	10,4	4,1
4,0	4,4	11,5	11,6	4,5
5,0	4,4	12,2	12,5	4,5
6,0	4,1	12,6	12,9	4,1
7,0	3,0	12,7	12,8	3,0

NOE 2W - Wegelinse		
Höhe		
2,0		13,7
2,5		15,3
3,0		16,9
4,0		20,0
5,0		22,7
6,0		25,0
7,0		27,1

Alle Werte in m, gerechnet mit RELUX auf 0,02m mit 1lx



TIGHT

Einzelbatterie-Vollkunststoffleuchte der ASE GmbH aus hochwertigem Polycarbonat, wahlweise verwendbar als Piktogrammleuchte zur Kennzeichnung von Rettungswegen oder als Sicherheitsleuchte zur Beleuchtung von Rettungswegen; Licht-lenkende Fresnel-Optik, computerberechneter Kunststoffreflektor zur optimalen Lichtverteilung. Technische Ausführung entsprechend DIN EN 60598.2.22 (VDE 0711 Teil 2.22) und DIN EN 1838, vollelektronisches Betriebsgerät, stromkonstant für weiße LED und Doppel-klemmen zum Anschluss der Durchgangsverdrahtung mit Adern bis 2,5mm².



TIE 1F



Eigenschaften

Gehäuse	Kunststoff
Standardfarbe	RAL9016 weiß
Schutzart	IP65
Schutzklasse	II
Gewicht	1,0kg
Anschlussspannung AC	230V 50/60Hz
Kabeleinführung	2
Temperaturbereich	+5°C bis +40°C
Überbrückungszeit	3h/8h
Batterietyp	NiMH, 4,8V/7,2V-2Ah

Wand-/Deckenmontage

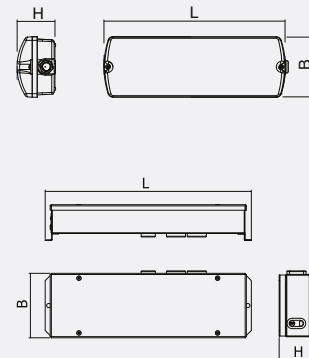

	B	H	L
TIE1/2/3	118	76	352
AX	90	45	297

Leuchte

TIE 3-3-WD	Wand-/Deckenmontage, 3h
TIE 3-8-WD	Wand-/Deckenmontage, 8h
TIE 1F-3-WD	Wand-/Deckenmontage, Flächenlinse, 3h
TIE 1F-8-WD	Wand-/Deckenmontage, Flächenlinse, 8h
TIE 1W-3-WD	Wand-/Deckenmontage, Wegelinse, 3h
TIE 1W-8-WD	Wand-/Deckenmontage, Wegelinse, 8h
TIE 2F-3-WD	Wand-/Deckenmontage, 2xFlächenlinse, 3h
TIE 2F-8-WD	Wand-/Deckenmontage, 2xFlächenlinse, 8h
TIE 2W-3-WD	Wand-/Deckenmontage, 2xWegelinse, 3h
TIE 2W-8-WD	Wand-/Deckenmontage, 2xWegelinse, 8h

Zubehör

BSK3	Ballschutzkorb
------	----------------

Überwachung

-Sü	automatische Selbstüberwachung
-DAL	Busbaustein (DAL-VISU)

Leuchtmittel	Leistung	Anschlussleistung AC
-LED	PowerLED 3W	5VA
-LED	PowerLED 1x3W	6VA
-LED	PowerLED 2x3W	8VA

Optionen

-AX	externe Elektronik
-----	--------------------



TIGHT



TIE 3				
Höhe				
2,0	3,9	9,1	9,1	3,9
2,5	4,1	10,5	10,4	4,4
3,0	4,3	11,4	11,6	4,6
4,0	4,9	12,2	13,2	5,2
5,0	5,4	13,2	14,3	5,5
6,0	5,8	14,3	15,1	5,6
7,0	5,7	15,4	15,6	5,5



TIE 1F - Flächenlinse				
Höhe				
2,0	3,4	7,9	7,6	3,3
2,5	3,7	8,9	8,9	3,7
3,0	3,6	9,9	8,9	3,9
4,0	3,9	9,9	10,9	4,2
5,0	4,3	10,5	11,9	4,3
6,0	4,1	11,5	12,1	4,1
7,0	4,2	12,0	12,2	4,2

TIE 1W - Wegelinse				
Höhe				
2,0			10,0	4,3
2,5			11,5	4,8
3,0			12,8	5,2
4,0			14,4	4,9
5,0			12,1	1,5
6,0			<1lx	<1lx
7,0				



TIE 2F - Flächenlinse				
Höhe				
2,0	3,9	8,7	8,2	3,8
2,5	4,5	9,8	9,7	4,4
3,0	4,9	11,6	10,9	4,9
4,0	4,9	13,6	12,9	5,5
5,0	5,2	14,2	13,9	5,9
6,0	5,7	14,4	15,9	6,1
7,0	6,2	14,9	16,7	6,1

TIE 2F - Wegelinse				
Höhe				
2,0			11,6	5,0
2,5			13,2	5,8
3,0			14,7	6,4
4,0			17,6	7,2
5,0			19,6	7,3
6,0			20,8	6,7
7,0			<1lx	<1lx

Alle Werte in m, gerechnet mit RELUX auf 0,02m mit 1lx

CHAMELEON C

Einzelbatterie-Kombileuchte der ASE GmbH. Basisunterteil aus Stahlblech, wahlweise wechselbare Abdeckungen aus mundgeblasenem Glas, aus Kunststoff oder einer Metallhaube mit transparentem oder opalem Lichtaustritt nach unten oder/und seitlichem Lichtaustritt, optionaler Einbaurahmen. Runde Ausführung als Kombileuchte mit LED und zusätzlichen Notlicht-LEDs und optionalem Bewegungsmelder.

Technische Ausführung entsprechend DIN EN 60598.2.22 (VDE 0711 Teil 2.22) und DIN EN 1838, vollelektronisches Betriebsgerät, stromkonstant für weiße LED und Doppelklemmen zum Anschluss der Durchgangsverdrahtung mit Adern bis 2,5mm².



Eigenschaften

Gehäuse	Stahlblech; Abdeckung: Glas/Kunststoff
Standardfarbe	RAL9016 weiß
Schutzart	IP20/IP54/IP65
Schutzklasse	I
Gewicht	1,45-2,85kg
Anschlussspannung AC	230V 50/60Hz
Kabeleinführung	4
Temperaturbereich	+5°C bis +40°C (-20°C bei IP65 mit AX)
Überbrückungszeit	3h/8h
Batterietyp	NiMH, 4,8V/0,9Ah - 7,2V/2Ah
Lichtstrom Netz/Not	2.800lm/284lm
Lichtfarbe	3.000K (wahlweise 4.000K)

Leuchte

CME 20/2-3	20W LED Netz, separat 2W LED Not, 3h
CME 20/2-8	20W LED Netz, separat 2W LED Not, 8h
-DO32C	Deckenmontage, opal
-DT32C	Deckenmontage, transparent
-WDS32C	Wand-/Deckenmontage, seitlicher Lichtaustritt
-WDP34C	Wand-/Deckenmontage, PVC-Haube gewölbt
-WDPF34C	Wand-/Deckenmontage, PVC-Haube flach
-WDG40C	Wand-/Deckenmontage, Glashaube

Zubehör

-CM-ERC	Einbaurahmen (für DO/DT)
---------	--------------------------

Überwachung

-Sü	automatische Selbstüberwachung
-DAL	Busbaustein (DAL-VISU)

Leuchtmittel	Leistung	Anschlussleistung AC
-LED	PowerLED 2W	6VA

Optionen

-BWM	Bewegungsmelder mit Master/Slave
-CM / -CG	Chrom matt / glänzend
-RALxxxx	Gehäusefarbe RALxxxx
-IP54	Schutzgrad IP54
-IP65-AX	Schutzart IP65 mit externer Box (für DO/DT)
-KW	Kaltweiß 4.000K
-DD	DALI dimmbar

Wand-/ Deckenmontage

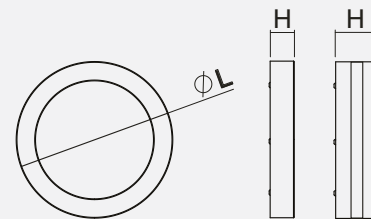

D_32C und WDS 32C

	H	L
CME D	50	325
CME D IP65	52	325
CME WDS	60	325
CME WDS IP65	60	325

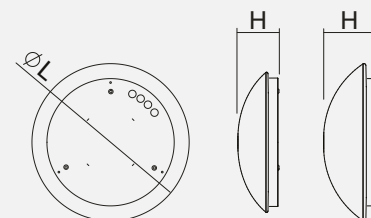

WDP und WDG

	H	L
CME WDP	110	345
CME WDG	140	400

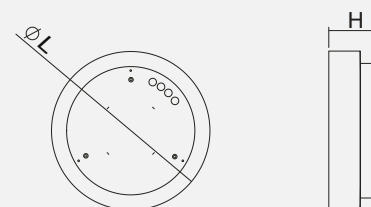

WDPF

	H	L
CME WDPF	81	345

CHAMELEON C



CME 20/2-3-DO32C - opal				
Höhe				
2,0	2,4	5,8	5,8	2,4
2,5	2,7	6,4	6,4	2,7
3,0	2,9	7,0	7,0	2,9
4,0	3,2	7,9	7,9	3,2
5,0				
6,0				
7,0				

8h auf Anfrage

CME 20/2-3-DT32C - transparent				
Höhe				
2,0	2,2	5,1	5,1	2,2
2,5	2,5	5,9	5,9	2,5
3,0	2,7	6,5	6,5	2,7
4,0	3,0	7,6	7,6	3,0
5,0				
6,0				
7,0				

8h auf Anfrage



CME 20/2-3-WDS32C				
Höhe				
2,0	1,8	6,7	6,7	1,8
2,5	1,9	6,5	6,5	1,9
3,0	1,9	6,0	6,0	1,9
4,0	1,3	6,5	6,5	1,3
5,0				
6,0				
7,0				

8h auf Anfrage



CME 20/2-3-WDP34C-LED				
Höhe				
2,0	1,4	5,1	5,1	1,4
2,5	1,5	4,9	4,9	1,5
3,0	1,5	4,4	4,4	1,5
4,0	1,0	4,9	4,9	1,0
5,0				
6,0				
7,0				

8h auf Anfrage

CME 20/2-3-WDPF34C-LED				
Höhe				
2,0	1,4	5,1	5,1	1,4
2,5	1,5	4,9	4,9	1,5
3,0	1,5	4,4	4,4	1,5
4,0	1,0	4,9	4,9	1,0
5,0				
6,0				
7,0				

8h auf Anfrage



CME 20/2-3-WDG40C				
Höhe				
2,0	1,7	5,4	5,4	1,7
2,5	1,8	5,2	5,2	1,8
3,0	1,8	4,7	4,7	1,8
4,0	1,3	5,2	5,2	1,3
5,0				
6,0				
7,0				

8h auf Anfrage

Alle Werte in m, gerechnet mit RELUX auf 0,02m mit 1lx

CHAMELEON C mini

Einzelbatterie-Kombileuchte der ASE GmbH. Basisunterteil aus Stahlblech, wahlweise wechselbare Abdeckungen aus mundgeblasenem Glas oder einer Metallhaube mit transparentem oder opalem Lichtaustritt nach unten oder/und seitlichem Lichtaustritt, optionaler Einbaurahmen.

Runde Ausführung als Kombileuchte mit LED und zusätzlichen Notlicht-LEDs. Technische Ausführung entsprechend DIN EN 60598.2.22 (VDE 0711 Teil 2.22) und DIN EN 1838, vollelektronisches Betriebsgerät, stromkonstant für weiße LED und Doppelklemmen zum Anschluss der Durchgangsverdrahtung mit Adern bis 2,5mm².



Eigenschaften

Gehäuse	Stahlblech; Abdeckung: Glas/Kunststoff
Standardfarbe	RAL9016 weiß
Schutzart	IP20/IP54/IP65
Schutzklasse	I
Gewicht	1,25kg-2,5kg
Anschlussspannung AC	230V 50/60Hz
Kabeleinführung	4
Temperaturbereich	+5°C bis +40°C (-20°C bei IP65 mit AX)
Überbrückungszeit	3h/8h
Batterietyp	NiMH, 4,8V/0,9Ah - 7,2V/2Ah
Lichtstrom Netz/Not	1.650lm/284lm
Lichtfarbe	3.000K (wahlweise 4.000K)

Leuchte

CME 14/2-3	14W LED Netz, separat 2W LED Not, 3h
CME 14/2-8	14W LED Netz, separat 2W LED Not, 8h
-DO25C	Deckenmontage, opal
-DT25C	Deckenmontage, transparent
-WDG27C	Wand-/Deckenmontage, Glashaube gebogen
-WDGF30C	Wand-/Deckenmontage, Glashaube flach

Zubehör

-CM25-ERC	Einbaurahmen (für DO/DT)
-----------	--------------------------

Überwachung

-Sü	automatische Selbstüberwachung
-DAL	Busbaustein (DAL-VISU)

Leuchtmittel

Leuchtmittel	Leistung	Anschlussleistung AC
-LED	PowerLED 2W	6VA

Optionen

-BWM	Bewegungsmelder mit Master/Slave
-CM / -CG	Chrom matt / glänzend
-RALxxxx	Gehäusefarbe RALxxxx
-IP54	Schutzgrad IP54 (für DO/DT)
-IP65-AX	Schutzart IP65 mit externer Box (für DO/DT)
-DD	DALI dimmbar

Wand-/ Deckenmontage

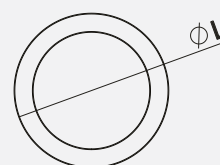

	H	L
CME D	50	250
CME D IP65	52	250

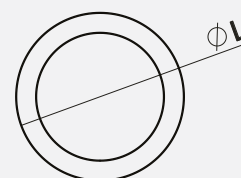
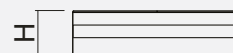

	H	L
CME WDS	60	250
CME WDS IP65	60	250

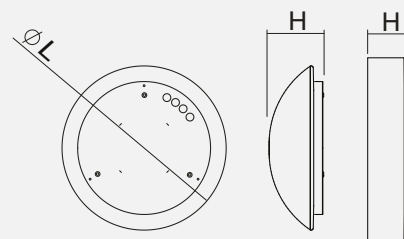

WDG und WDFG

	H	L
CME WDG	135	275
CME WDFG	115	300

CHAMELEON C mini



CME 14/2-3-DO25C - opal				
Höhe				
2,0	2,1	5,2	5,2	2,1
2,5	2,4	5,8	5,8	2,4
3,0	2,6	6,4	6,4	2,6
4,0	2,9	7,3	7,3	2,9
5,0				
6,0				
7,0				

8h auf Anfrage

CME 14/2-3-DT25C - transparent				
Höhe				
2,0	2,2	5,1	5,1	2,2
2,5	2,5	5,9	5,9	2,5
3,0	2,7	6,5	6,5	2,7
4,0	3,0	7,6	7,6	3,0
5,0				
6,0				
7,0				

8h auf Anfrage



CME 14/2-3-WDS25C - Decke				
Höhe				
2,0	1,8	5,7	5,7	1,8
2,5	1,9	5,5	5,5	1,9
3,0	1,9	5,0	5,0	1,9
4,0	1,3	5,5	5,5	1,3
5,0				
6,0				
7,0				

8h auf Anfrage



CME 14/2-3-WDG27C				
Höhe				
2,0	1,7	5,4	5,4	1,7
2,5	1,8	5,2	5,2	1,8
3,0	1,8	4,7	4,7	1,8
4,0	1,3	5,2	5,2	1,3
5,0				
6,0				
7,0				

8h auf Anfrage



CME 14/2-3-WDGF30C				
Höhe				
2,0	1,7	5,4	5,4	1,7
2,5	1,8	5,2	5,2	1,8
3,0	1,8	4,7	4,7	1,8
4,0	1,3	5,2	5,2	1,3
5,0				
6,0				
7,0				

8h auf Anfrage

Alle Werte in m, gerechnet mit RELUX auf 0,02m mit 1lx



CHAMELEON Q

Einzelbatterie-Kombileuchte der ASE GmbH in quadratischer Bauform für Wand-/Decken oder Einbaumontage. Wahlweise wechselbare Abdeckungen als Metallhaube mit transparentem oder opalem Lichtaustritt nach unten oder Haube mit seitlichem Lichtaustritt nach unten oder unten und oben, Ausführung als Kombileuchte mit LED und zusätzlichen Notlicht-LEDs und optionalem Bewegungsmelder.

Technische Ausführung entsprechend DIN EN 60598.2.22 (VDE 0711 Teil 2.22) und DIN EN 1838, vollelektronisches Betriebsgerät, stromkonstant für weiße LED und Doppelklemmen zum Anschluss der Durchgangsverdrahtung mit Adern bis 2,5mm².

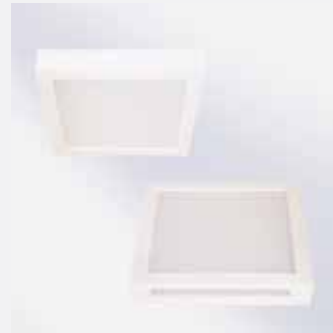

Eigenschaften

Gehäuse	Stahlblech
Standardfarbe	RAL9016 weiß
Schutzart	IP32
Schutzklasse	I
Gewicht	2,5kg
Anschlussspannung AC	230V 50/60Hz
Kabeleinführung	4
Temperaturbereich	+5°C bis +40°C
Überbrückungszeit	3h/8h
Batterietyp	NiMH, 4,8V/0,9Ah - 7,2V/2Ah
Lichtstrom Netz	2.200lm/3.300lm/4.400lm
16W/24W/32W	
Lichtstrom Not 2W	284lm
Lichtfarbe	4.000K

Leuchte

CME 16/2-3	16W LED Netz, 2W LED Not, 3h
CME 16/2-8	16W LED Netz, 2W LED Not, 8h
CME 24/2-3	24W LED Netz, 2W LED Not, 3h
CME 24/2-8	24W LED Netz, 2W LED Not, 8h
CME 32/2-3	32W LED Netz, 2W LED Not, 3h
CME 32/2-8	32W LED Netz, 2W LED Not, 8h
-DO32Q	Deckenmontage, opal
-DT32Q	Deckenmontage, transparent
-WOU32Q	Wandmontage, opal, Lichtaustritt unten
-WTU32Q	Wandmontage, transparent, Lichtaustritt unten

Zubehör

-CM-ERQ	Einbaurahmen
-CMQ-UBK	Unterbaukasten quadratisch

Überwachung

-Sü	automatische Selbstüberwachung
-DAL	Busbaustein (DAL-VISU)

Leuchtmittel	Leistung	Anschlussleistung AC
-LED	PowerLED 16W/24W/32W	32VA/42VA/64VA
-LED	PowerLED 2W	6VA

Optionen

-BWM	Bewegungsmelder mit Master/Slave
-V4A	Edelstahl gebürstet V4A
-CM / -CG	Chrom matt / glänzend
-RALxxxx	Gehäusefarbe RALxxxx

Wand-/ Deckenmontage

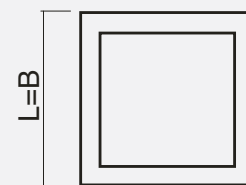
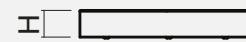

B	H	L
CME Q	320	50 320

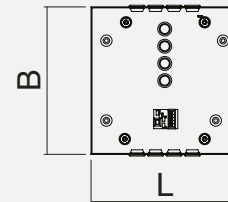

Unterbaukasten

B	H	L
CMQ-UBK	240	37 240

CHAMELEON Q

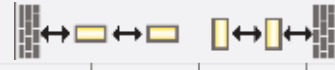

CME ../2-3-DO32Q - opal, 3h					
Höhe					
2,0	2,9	6,1	6,1	2,9	
2,5	3,0	6,3	6,3	3,0	
3,0	3,0	6,9	6,9	3,0	
4,0	3,2	8,0	8,0	3,2	
5,0	3,5	8,8	8,8	3,5	
6,0	3,5	9,5	9,5	3,5	
7,0	3,3	9,8	9,8	3,3	

CME ../2-3-DT32Q - transparent, 3h					
Höhe					
2,0	2,9	6,1	6,1	2,9	
2,5	3,0	6,2	6,2	3,0	
3,0	3,0	7,0	7,0	3,0	
4,0	3,4	8,3	8,3	3,4	
5,0	3,7	9,3	9,3	3,7	
6,0	3,8	10,1	10,1	3,8	
7,0	3,4	10,6	10,6	3,4	

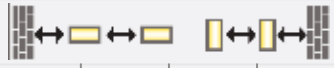
CME ../2-8-DO32Q - opal, 8h					
Höhe					
2,0	2,9	6,1	6,1	2,9	
2,5	2,9	6,1	6,1	2,9	
3,0	3,0	6,4	6,4	3,0	
4,0	3,0	7,4	7,4	3,0	
5,0	3,0	8,1	8,1	3,0	
6,0	3,0	8,6	8,6	3,0	
7,0	3,0	8,7	8,7	3,0	

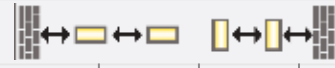
CME ../2-8-DT32Q - transparent, 8h					
Höhe					
2,0	2,9	6,1	6,1	2,9	
2,5	2,9	6,1	6,1	2,9	
3,0	3,0	6,6	6,6	3,0	
4,0	3,1	7,8	7,8	3,1	
5,0	3,3	8,6	8,6	3,3	
6,0	3,0	9,1	9,1	3,0	
7,0	<1lx	<1lx	<1lx	<1lx	

Wireless Control



WLC-240 ist eine automatische Prüfeinrichtung von der ASE GmbH gem. DIN EN 62034 zur zentralen Leuchtenüberwachung von bis zu 240 Einzelbatterieleuchten, Notlichteinbauelementen, Notlicht-Versorgungsgeräten und Netzersatzbausteinen als drahtloses Wireless-System.

Das Überwachungssystem ist als selbst organisierendes Ad-hoc Funksystem mit einer Prozessvisualisierung auf einem PC oder als Wandversion ausgestattet und ist störunempfindlich gegen WLAN und DECT.

Die Reichweite der Leuchten/Geräte innerhalb von Gebäuden beträgt max. 30m, kann aber durch Repeater erweitert werden.

- einfache Installation, nur 230V erforderlich
- keine sichtbaren Antennen an den Leuchten
- Fernschaltbarkeit von Leuchten möglich
- Status- und Fehlermeldungen per E-Mail
- Logbuch der Funktionsteste in der Zentrale gespeichert
- Zustand jeder Leuchte/Gerät



Eigenschaften	Wandgehäuse
---------------	-------------

Gehäuse	Kunststoff
Standardfarbe	grau
Schutzart	IP20
Schutzklasse	I
Gewicht	2,2kg
Anschlussspannung AC	230V 50/60Hz
Kabeleinführung	hinten
Temperaturbereich	+5°C bis +40°C
Wireless-Frequenz	868MHz

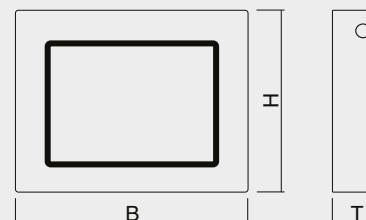

B	H	T	
WLC	400	260	40

Leuchte	
WLC-240	Wandversion inkl. Koordinator, 240 Teilnehmer

Zubehör	
WLC-PC	PC-Variante inkl. Koordinator, 240 Teilnehmer
WLC-REP	Repeater zur Signalverstärkung
WLC-KO	Koordinator (1x pro System erforderlich)



Center Management Control CMC-WLC



230V
USB
RJ45

Überwachungszentrale CMC-WLC

- Über Wireless bis zu 240 Leuchten/Geräte anschließbar, keine Busleitung erforderlich
- Programmierbar über Prozessvisualisierung am PC, Fernschaltbarkeit von Leuchten möglich
- Entfernung Leuchte-Leuchte innerhalb von Gebäuden max. 30m
- Reichweitenerweiterung mittels Repeater möglich
- 4 programmierbare Relaisausgänge
- Anschluss der Gebäudeleittechnik an potentialfreie Kontakte oder in Abstimmung mit dem Systemadministrator über Netzwerkschnittstelle in der CMC-WLC.



1 200 (500)

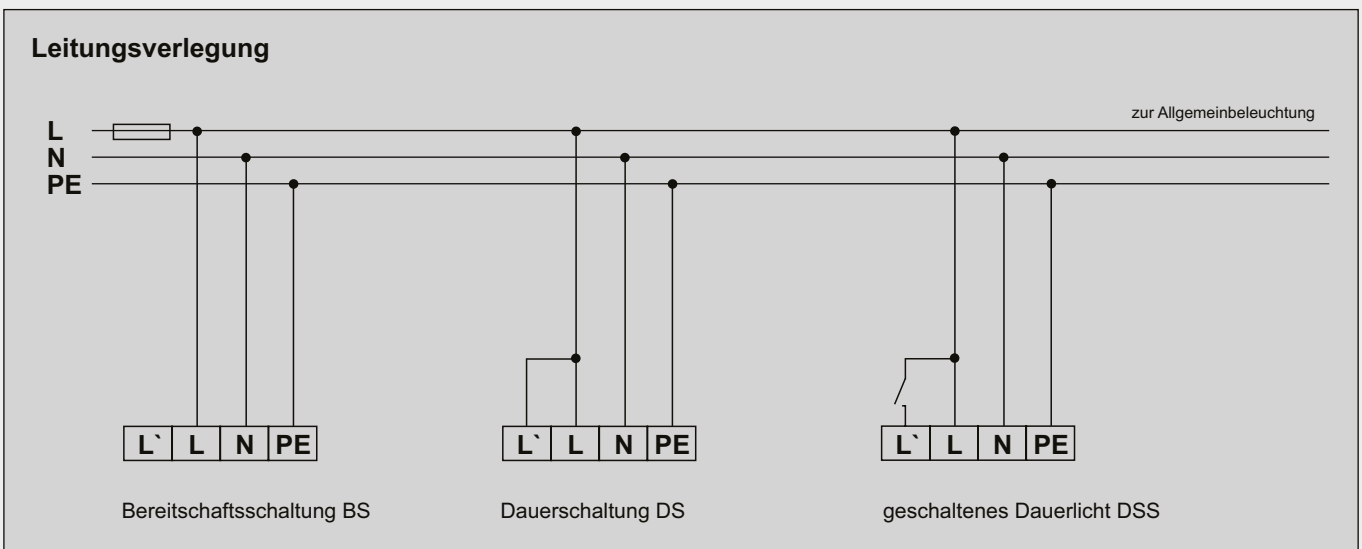



ROMANIK

System-Rettungszeichenleuchte der ASE GmbH als Scheibenleuchte mit frei hängender Piktogrammscheibe für ein- oder zweiseitige Betrachtungsrichtung mittels Einsteck-Folienset. Piktogramme gemäß DIN EN ISO 7010 und DIN ISO 3864.

Technische Ausführung entsprechend DIN EN 60598.2.22 (VDE 0711 Teil 2.22) und DIN EN 1838, vollelektronisches Betriebsgerät, stromkonstant für weiße LED und Doppelklemmen zum Anschluss der Durchgangsverdrahtung mit Adern bis 2,5mm².



Wand

Eigenschaften

Gehäuse	Aluminium
Standardfarbe	weiß
Piktogramm	Folienset
Erkennungsweite	22m/30m
Schutzart	IP40
Schutzklasse	I
Gewicht	1,2kg
Anschlussspannung AC	230V 50/60Hz
Kabeleinführung	3
Temperaturbereich	+5°C bis +40°C
Überbrückungszeit	3h
Batterietyp	NiMH 4,8V/2,0Ah

Deckenmontage

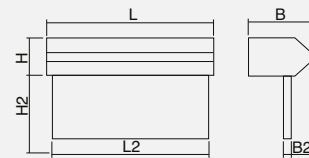

Wand

	B	B2	H	H2	L	L2
RME 22	80	10	50	113	176	162
RME 30	80	10	50	156	326	312

Leuchte

RME 22-3-UM	Universalmontage (Wand/Decke), 22m, 3h
RME 30-3-UM	Universalmontage (Wand/Decke), 30m, 3h

Zubehör

RM-EMS22	Einbaumontageset 22m
RM-EMS30	Einbaumontageset 30m
RM-AMS	Auslegermontageset
RM-SMS5	Seilmontageset
RM-PMS5	Pendelmontageset 50cm

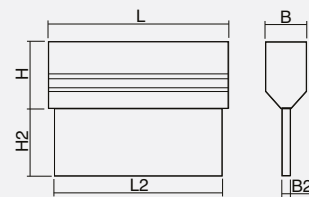

Decke

	B	B2	H	H2	L	L2
RME 22	50	10	80	113	176	162
RME 30	50	10	80	156	326	312

Überwachung

-Sü	automatische Selbstüberwachung
-WLC	Funkmodul (Wireless Control)

Leuchtmittel	Leistung	Anschlussleistung AC
-LED	LEDline12	10,5VA (DS)

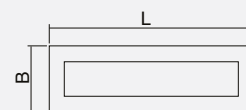

Einbaurahmen

	B	L
RM-EMS22	100	300
RM-EMS30	100	376



V2A

Einzelbatterie-Rettungszeichenleuchte der ASE GmbH mit freihängender Piktogrammscheibe in architektonisch ansprechendem schmalen Gehäuse, für ein- oder zweiseitige Betrachtungsrichtung. Leuchtengehäuse aus Edelstahl V2A als Decken-, Seil- oder Einbaumontage.

Piktogramme gemäß DIN EN ISO 7010 und DIN ISO 3864.

Technische Ausführung entsprechend DIN EN 60598.2.22 (VDE 0711 Teil 2.22) und DIN EN 1838, vollelektronisches Betriebsgerät, stromkonstant für weiße LED und Doppelklemmen zum Anschluss der Durchgangsverdrahtung mit Adern bis 2,5mm².



Eigenschaften

Gehäuse	V2A
Standardfarbe	Edelstahl gebürstet
Piktogramm	Acrylglas
Erkennungsweite	22m/30m
Schutzart	IP40
Schutzklasse	I
Gewicht	1,6kg/1,8kg
Anschlussspannung AC	230V 50/60Hz
Kabeleinführung	4
Temperaturbereich	+5°C bis +40°C
Überbrückungszeit	3h
Batterietyp	NiMH, 4,8V/2,0Ah

Seilmontage

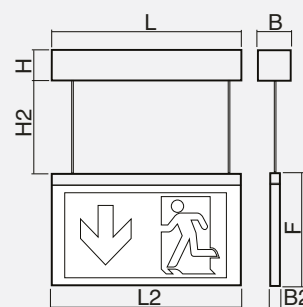

Decke

Leuchte

VHE 22-3-D	Deckenmontage, 3h, 22m
VHE 30-3-D	Deckenmontage, 3h, 30m
VHE 22-3-S15	Seilmontage 1,5m, 3h, 22m
VHE 30-3-S15	Seilmontage 1,5m, 3h, 30m

	B	B2	F	H	H2	L	L2
VHE 22	47	12	148	38	1500	236	236
VHE 30	47	12	212	38	1500	236	312

Zubehör

VH-EK	Einbaukasten
VH-BEG	Betoneingießkasten

Überwachung

-Sü	automatische Selbstüberwachung
-WLC	Funkmodul (Wireless Control)

Leuchtmittel	Leistung	Anschlussleistung AC
-LED	LEDline22	10,5VA (DS)
-LED	LEDline30	10,5VA (DS)



LUMINAR

Einzelbatterie-Rettungszeichenleuchte der ASE GmbH in architektonisch ansprechendem Aluminium-Gehäuse mit Erkennungsweiten von 22m und 34m, für ein- oder zweiseitige Betrachtungsrichtung. Montage für Wand, Decke und Ausleger, steckbare Piktogrammfolien. Piktogramme gemäß DIN EN ISO 7010 und DIN ISO 3864.

Technische Ausführung entsprechend DIN EN 60598.2.22 (VDE 0711 Teil 2.22) und DIN EN 1838, vollelektronisches Betriebsgerät, stromkonstant für weiße LED und Doppelklemmen zum Anschluss der Durchgangsverdrahtung mit Adern bis 2,5mm².



Eigenschaften

Gehäuse	Aluminium
Standardfarbe	Aluminium eloxiert
Piktogramm	Folienset
Erkennungsweite	22m/34m
Schutzart	IP40
Schutzklasse	I
Gewicht	0,8kg/1,2kg
Anschlussspannung AC	230V 50/60Hz
Kabeleinführung	2
Temperaturbereich	+5°C bis +40°C
Überbrückungszeit	3h
Batterietyp	NiMH 12V/0,8Ah

Leuchte

LME 22-3-W	Wandmontage, 22m, 3h
LME 22-8-W	Wandmontage, 22m, 8h
LME 22-3-UM	Universalmontage (Decke), 22m, 3h
LME 22-8-UM	Universalmontage (Decke), 22m, 8h
LME 34-3-W	Wandmontage, 34m, 3h
LME 34-3-UM	Universalmontage (Decke), 34m, 3h

Zubehör

BSK6	Ballschutzkorb für Wandmontage LME 22
BSK1	Ballschutzkorb für Deckenmontage für LME 22
BSK7	Ballschutzkorb für Wandmontage LME 34
BSK5	Ballschutzkorb für Deckenmontage LME 34
LM-AMS	Auslegermontageset
KB-SMS5	Seilmontageset 50cm
KB-PMS5	Pendelmontageset 50cm

Überwachung

-Sü	automatische Selbstüberwachung
-WLC	Funkmodul (Wireless Control)

Leuchtmittel	Leistung	Anschlussleistung AC
-LED	PowerLED 3W	10,5VA (DS)

Universalmontage



Wandmontage

	B	H	L
LME 22	62	147	258
LME 34	62	214	384

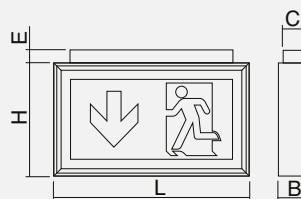

Deckenmontage

	B	C	E	H	L
LME 22	62	41	20	147	258
LME 34	62	41	20	214	384



KADIA

Einzelbatterie-Rettungszeichenleuchte der ASE GmbH in architektonisch schlichtem Gehäuse mit Erkennungsweiten von 22m und 34m, für ein- oder zweiseitige Betrachtungsrichtung. Universelle Montage für Wand, Decke und Ausleger, steckbare Piktogrammfolien. Piktogramme gemäß DIN EN ISO 7010 und DIN ISO 3864.

Technische Ausführung entsprechend DIN EN 60598.2.22 (VDE 0711 Teil 2.22) und DIN EN 1838, vollelektronisches Betriebsgerät, stromkonstant für weiße LED und Doppelklemmen zum Anschluss der Durchgangsverdrahtung mit Adern bis 2,5mm².



Eigenschaften

Gehäuse	Kunststoff
Standardfarbe	weiß
Piktogramm	Folienset
Erkennungsweite	22m/34m
Schutzart	IP54/IP40
Schutzklasse	II
Gewicht	0,4kg-0,5kg
Anschlussspannung AC	230V 50/60Hz
Kabeleinführung	5/3
Temperaturbereich	+5°C bis +40°C
Überbrückungszeit	3h
Batterietyp	NiMH, 12V/0,8Ah

Leuchte

KDE 22-3-UM	Universalmontage (Wand, Decke, Ausleger), 22m, 3h
KDE 22-8-UM	Universalmontage (Wand, Decke, Ausleger), 22m, 8h
KDE 34-3-UM	Universalmontage (Wand, Decke, Ausleger), 34m, 3h
KDE 34-8-UM	Universalmontage (Wand, Decke, Ausleger), 34m, 8h

Zubehör

BSK6	Ballschutzkorb für Wandmontage KDE 22
BSK1	Ballschutzkorb für Deckenmontage für KDE 22
BSK7	Ballschutzkorb für Wandmontage KDE 34
BSK5	Ballschutzkorb für Deckenmontage KDE 34
KD-SMS5	Seilmontageset 50cm (IP40)
KD-PMS5	Pendelmontageset 50cm (IP40)

Überwachung

-Sü	automatische Selbstüberwachung
-WLC	Funkmodul (Wireless Control)

Leuchtmittel	Leistung	Anschlussleistung AC
-LED	PowerLED 3W	10,5VA (DS)

Universalmontage

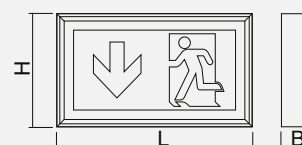

Wandmontage

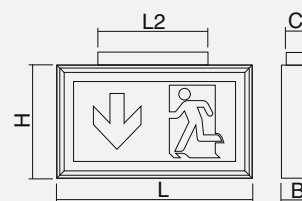

Deckenmontage

	B	C	H	L	L2
KDE 22	70	42	155	260	130
KDE 34	78	42	220	390	130



KARMA

Einzelbatterie-Rettungszeichenleuchte der ASE GmbH in architektonisch ansprechendem schmalen Gehäuse mit konisch zulaufender Piktogrammhaube in der Erkennungsweite 24m, für ein- oder zweiseitige Betrachtungsrichtung. Universelle Montage für Wand, Decke und Ausleger, steckbare Piktogrammfolien. Piktogramme gemäß DIN EN ISO 7010 und DIN ISO 3864. Technische Ausführung entsprechend DIN EN 60598.2.22 (VDE 0711 Teil 2.22) und DIN EN 1838, vollelektronisches Betriebsgerät, stromkonstant für weiße LED und Doppelklemmen zum Anschluss der Durchgangsverdrahtung mit Adern bis 2,5mm².



Eigenschaften

Gehäuse	Kunststoff
Standardfarbe	weiß
Piktogramm	Folienset
Erkennungsweite	24m
Schutzart	IP54/IP40
Schutzklasse	II
Gewicht	0,4kg
Anschlussspannung AC	230V 50/60Hz
Kabeleinführung	2
Temperaturbereich	+5°C bis +40°C
Überbrückungszeit	3h
Batterietyp	NiMH, 4,8V/0,5Ah

Universalmontage

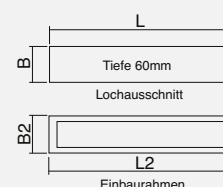
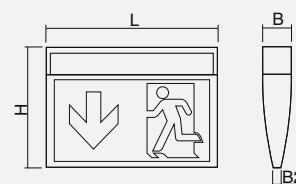

Einbaurahmen

	B	B2	H	L	L2
KME 24	34	10	174	250	
KM-EMS	54	70		275	295

Leuchte

KME 24-3-UM	Universalmontage (Wand, Decke, Ausleger), 3h
-------------	--

Zubehör

KM-EMS	Einbaumontageset
KM-SMS5	Seilmontageset 50cm (IP40)
KM-PMS5	Pendelmontageset 50cm (IP40)

Überwachung

-Sü	automatische Selbstüberwachung
-WLC	Funkmodul (Wireless Control)

Leuchtmittel	Leistung	Anschlussleistung AC
-LED	PowerLED 3W	10,5VA (DS)



KWIK

Einzelbatterie-Rettungszeichenleuchte der ASE GmbH mit einem Leuchtgehäuse aus hochwertigem, formstabilen Makrolon mit 16m Erkennungsweite, sehr universell einsetzbar, variable Montagearten möglich. Piktogramme als Folienset gemäß DIN EN ISO 7010 und DIN ISO 3864. Technische Ausführung entsprechend DIN EN 60598.2.22 (VDE 0711 Teil 2.22) und DIN EN 1838, vollelektronisches Betriebsgerät, stromkonstant für weiße LED und Doppelklemmen zum Anschluss der Durchgangsverdrahtung mit Adern bis 2,5mm².



Wandmontage

Eigenschaften Universalmontage (Decke)

Gehäuse	Kunststoff
Standardfarbe	weiß
Piktogramm	Folienset
Erkennungsweite	16m
Schutzart	IP54/IP40
Schutzklasse	II
Gewicht	0,4kg
Anschlussspannung AC	230V 50/60Hz
Kabeleinführung	2
Temperaturbereich	+5°C bis +40°C
Überbrückungszeit	3h/8h
Batterietyp	NiMH, 12V/0,8Ah

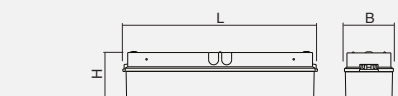

Wandmontage

	B	H	L
KWE W	92	85	360

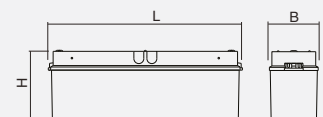

Universalmontage

	B	H	L
KWE UM	92	125	360

Leuchte

KWE 16-3-W	Wandmontage, 3h
KWE 16-8-W	Wandmontage, 8h
KWE 16-3-UM	Universalmontage (Wand/Decke), 3h
KWE 16-8-UM	Universalmontage (Wand/Decke), 8h

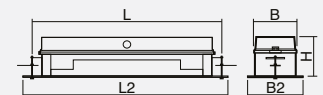

	B	B2	H	L	L2
KW-EMS	95	130	95	400	430

Zubehör

BSK7	Ballschutzkorb für Wandmontage
BSK2	Ballschutzkorb für Universalmontage
KW-EMS	Einbaumontageset
KW-AMS	Auslegermontageset
KW-SMS5	Seilmontageset 50cm (IP40)
KW-PMS5	Pendelmontageset 50cm (IP40)

Überwachung

-Sü	automatische Selbstüberwachung
-WLC	Funkmodul (Wireless Control)

Leuchtmittel Leistung Anschlussleistung AC

-LED	PowerLED 3W	10,5VA (DS)
------	-------------	-------------



KONVEC

Einzelbatterie-Rettungszeichenleuchte der ASE GmbH, Leuchtgehäuse aus hochwertigem, formstabilen Makrolon, hoher Schutzgrad, sehr universell einsetzbar, mit klarer Scheibe und opalem Folienset für ein- oder zweiseitige Betrachtung.

Piktogramme gemäß DIN EN ISO 7010 und DIN ISO 3864.

Technische Ausführung entsprechend DIN EN 60598.2.22 (VDE 0711 Teil 2.22) und DIN EN 1838, vollelektronisches Betriebsgerät, stromkonstant für weiße LED und Doppelklemmen zum Anschluss der Durchgangsverdrahtung mit Adern bis 2,5mm².



Decke

Eigenschaften

Gehäuse	Kunststoff
Standardfarbe	weiß
Piktogramm	Folienset
Erkennungsweite	30m
Schutzart	IP54/IP65
Schutzklasse	II
Gewicht	1,0kg
Anschlussspannung AC	230V 50/60Hz
Kabeleinführung	2
Temperaturbereich	+5°C bis +40°C
Überbrückungszeit	3h/8h
Batterietyp	NiMH, 12V/0,8Ah

Leuchte

KCE 30-3-W	Wandmontage, 30m, 3h
KCE 30-8-W	Wandmontage, 30m, 8h
KCE 30-3-UM	Universalmontage, 30m, 3h
KCE 30-8-UM	Universalmontage, 30m, 8h

Zubehör

BSK2	Ballschutzkorb für Deckenmontage
BSK7	Ballschutzkorb für Wandmontage
KC-AMS	Auslegermontageset
KC-SMS5	Seilmontageset 50cm
KC-PMS5	Pendelmontageset 50cm

Überwachung

-WLC	Funkmodul (Wireless Control)
------	------------------------------

Leuchtmittel	Leistung	Anschlussleistung AC
-LED	PowerLED 3W	10,5VA (DS)

Optionen

-IP65	Schutzgrad IP65 (nur Wand)
-------	----------------------------

Wandmontage

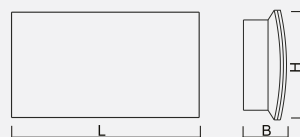

Wand

B	H	L	
KCE W	60	170	340

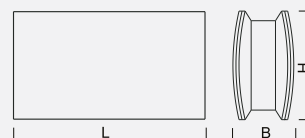

Universalmontage (Decke)

B	H	L	
KCE UM	90	170	340



WAGE

Einzelbatterie-Rettungszeichenleuchte der ASE GmbH als Würfelleuchte aus formstabilem Polycarbonat mit 4-seitiger Piktogrammfläche in kubischem Design mit zusätzlichem Lichtaustritt nach unten.

Piktogramme gemäß DIN EN ISO 7010 und DIN ISO 3864.

Technische Ausführung entsprechend DIN EN 60598.2.22 (VDE 0711 Teil 2.22) und DIN EN 1838, vollelektronisches Betriebsgerät, stromkonstant für weiße LED und Doppelklemmen zum Anschluss der Durchgangsverdrahtung mit Adern bis 2,5mm².



Eigenschaften Deckenmontage

Gehäuse	Kunststoff
Standardfarbe	weiß
Piktogramm	Folienset
Erkennungsweite	23m
Schutzart	IP20
Schutzklasse	II
Gewicht	1,6kg
Anschlussspannung AC	230V 50/60Hz
Kabeleinführung	2
Temperaturbereich	+5°C bis +40°C
Überbrückungszeit	3h/8h
Batterietyp	NiMH, 12V/0,8Ah

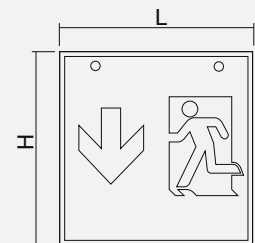

	H	L
WGE 26	237	237

Leuchte

WGE 23-3-W	Wandmontage, 23m, 3h
WGE 23-3-UM	Universalmontage (Decke), 23m, 3h

Zubehör

WG-KMS4	Kettenmontageset (Ösen)
WG-PMS4-5	Pendelmontageset Zentral 50cm

Überwachung

-Sü	automatische Selbstüberwachung
-WLC	Funkmodul (Wireless Control)

Leuchtmittel Leistung Anschlussleistung AC

-LED	PowerLED 3W	10,5VA (DS)
------	-------------	-------------



DAYLIGHT

Einzelbatterie-Sicherheitsleuchte der ASE GmbH mit Gehäuse aus pulverbeschichtetem Aluminium in eckiger Bauform. Kompakte Ausführung durch Einsatz von 3 Hochleistungs-LED's mit speziellen Richtungslinsen zur optimierten Ausleuchtung mit einer minimalen Anzahl von Brennstellen. Technische Ausführung entsprechend DIN EN 60598.2.22 (VDE 0711 Teil 2.22) und DIN EN 1838, vollelektronisches Betriebsgerät, stromkonstant für weiße LED und Doppelklemmen zum Anschluss der Durchgangsverdrahtung mit Adern bis 2,5mm².



Eigenschaften

Gehäuse	Aluminium
Standardfarbe	weiß
Schutzart	IP40
Schutzklasse	I
Gewicht	1,0kg
Anschlussspannung AC	230V 50/60Hz
Kabeleinführung	2
Temperaturbereich	-5°C bis +40°C
Überbrückungszeit	3h
Batterietyp	NiMH, 4,8V/2,0Ah

DAE 3

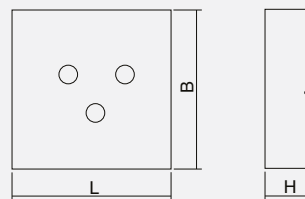

B	H	L
DAE 164	47	164

Leuchte

DAE 3-1-D16Q	Deckenmontage Flächenlinse, 1h
--------------	--------------------------------

Zubehör

BSK4	Ballschutzkorb für Deckenmontage
------	----------------------------------

Überwachung

-WLC	Funkmodul (Wireless Control)
------	------------------------------

Leuchtmittel	Leistung	Anschlussleistung AC
-LED	PowerLED 3x1W	5VA



DAYLIGHT



DAE 3				
Höhe				
2,0	4,1	11,7	11,4	3,3
2,5	3,8	11,7	11,5	3,6
3,0	3,1	11,6	11,5	3,9
4,0	2,1	11,1	10,7	4,1
5,0	<1lx	<1lx	<1lx	<1lx
6,0				
7,0				

Alle Werte in m, gerechnet mit RELUX auf 0,02m mit 1lx



ZARDOS

Einzelbatterie-Sicherheitsleuchte der ASE GmbH zur Beleuchtung von Rettungswegen im Innen- und Außenbereich. Rechteckige Ausführung mit Lichtaustritt nach unten und optional externes Versorgungsgerät.

Leuchtgehäuse aus Zink Druckguß in weiß oder anthrazit. Leicht zu handhabender Verschlussmechanismus.

Technische Ausführung entsprechend DIN EN 60598.2.22 (VDE 0711 Teil 2.22) und DIN EN 1838, vollelektronisches Betriebsgerät, stromkonstant für weiße LED und Doppelklemmen zum Anschluss der Durchgangsverdrahtung mit Adern bis 2,5mm².



AX externes Gehäuse

Eigenschaften

Gehäuse	Zink Druckguß
Standardfarbe	weiß/anthrazit
Schutzart	IP65
Schutzklasse	I
Gewicht	1,0kg
Anschlussspannung AC	230V 50/60Hz
Kabeleinführung	2
Temperaturbereich	-5°C bis +35°C
Überbrückungszeit	3h/8h
Batterietyp	NiMH, 3,2V/3,0Ah

Leuchte

ZAE 4-3-W	Wandmontage, 3h
ZAE 4-8-W	Wandmontage, 8h

Überwachung

-Sü	automatische Selbstüberwachung
-WLC	Funkmodul (Wireless Control)

Leuchtmittel

	Leistung	Anschlussleistung AC
-LED	PowerLED 4W	8VA

Optionen

-ant	Gehäusefarbe anthrazit
-AX	externe Elektronik

Wandmontage

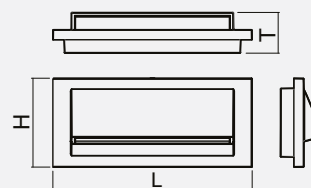

	H	L	T
ZAE	140	315	65

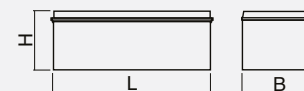

AX - externes Gehäuse

	B	H	L
AX	179	100	245

max. Entfernung zur Leuchte 1m



ZARDOS



ZAE - Wandmontage				
Höhe				
2,0	4,6	10,8		
2,5	5,0	12,2		
3,0	5,3	13,4		
4,0	3,0	12,9		
5,0	<1lx	<1lx		
6,0				
7,0				

1m Entfernung zur Rettungswegmitte

Alle Werte in m, gerechnet mit RELUX auf 0,02m mit 1lx



FLASH

Einzelbatterie-Notlichteinsatz mit oval ausleuchtender ERT-LED-Leuchte der ASE GmbH zur Beleuchtung von Rettungswegen im Innenbereich. Geeignet zum Deckenein-/oder aufbau oder zum Aufbringen auf T5/T8-Leuchtmitteln (Dübel und Clips enthalten) mit externer Versorgungsbox.

Möglich auch für metallische Träger durch optionale Magnetplatte.

Technische Ausführung entsprechend DIN EN 60598.2.22 (VDE 0711 Teil 2.22) und DIN EN 1838, vollelektronisches Betriebsgerät, stromkonstant für weiße LED und Doppelklemmen zum Anschluss der Durchgangsverdrahtung mit Adern bis 2,5mm².



Versorgungsbox

Eigenschaften

Gehäuse	Kunststoff
Standardfarbe	weiß
Schutzart	IP20
Schutzklasse	I
Gewicht	0,2kg
Anschlussspannung AC	230V 50/60Hz
Kabeleinführung	2
Temperaturbereich	-5°C bis +40°C
Überbrückungszeit	3h
Batterietyp	NiMH, 4,8V/2,0Ah

Leuchte

FSE 1W-3-E5O	Leuchteinbaumontage lose, 3h
FSE 1W-3-D5O	Aufbaumontage mit Elektronikbox, 3h

Zubehör

-MP	Magnetplatte
-----	--------------

Überwachung

-Sü	automatische Selbstüberwachung
-WLC	Funkmodul (Wireless Control)

Leuchtmittel	Leistung	Anschlussleistung AC
-LED	PowerLED 1W	4VA

Deckeneinbau

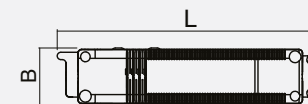
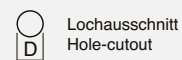
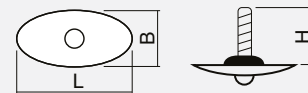

Elektronikbox

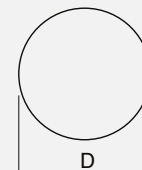

Lochausschnitt

	B	D	H	L
FSE 1	26	10,5	30	53
EB	55	74	38	250



FLASH



FSE 1W - Wegelinse				
Höhe				
2,0	3,3	8,1	4,3	1,8
2,5	3,7	9,1	4,9	1,9
3,0	3,7	10,0	5,3	1,8
4,0	0,5	8,6	5,4	0,5
5,0	<1lx	<1lx	<1lx	<1lx
6,0				
7,0				

Alle Werte in m, gerechnet mit RELUX auf 0,02m mit 1lx



KARBID

Einzelbatterie-Rettungszeichen-/ Sicherheitsleuchte der ASE GmbH modular mit freihängender Piktogrammscheibe in 3 Erkennungsweiten mit 14m, 22m und 30m in architektonisch ansprechendem schmalen Gehäuse, für ein- oder zweiseitige Betrachtungsrichtung. Ein Leuchtgehäuse aus Kunststoff weiß für Sicherheitsleuchte und mittels Stecktechnik Umbau zur Rettungszeichenleuchte (Scheiben separat bestellen). Piktogramme gemäß DIN EN ISO 7010 und DIN ISO 3864.

Technische Ausführung entsprechend DIN EN 60598.2.22 (VDE 0711 Teil 2.22) und DIN EN 1838, vollelektronisches Betriebsgerät, stromkonstant für weiße LED und Doppelklemmen zum Anschluss der Durchgangsverdrahtung mit Adern bis 2,5mm².

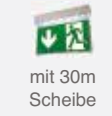
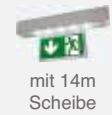

Eigenschaften

Gehäuse	Kunststoff
Standardfarbe	weiß
Piktogramm	Kunststoff Set
Erkennungsweite	14m/22m/30m
Schutzart	IP65/IP40
Schutzklasse	I
Gewicht	1,2kg-1,3kg
Anschlussspannung AC	230V 50/60Hz
Kabeleinführung	3
Temperaturbereich	+5°C bis +40°C
Überbrückungszeit	3h
Batterietyp	NiMH, 12V/0,8Ah

Leuchte

KBE 3-3-UM Universalmontage (Wand, Decke), 3h

Zubehör

KB 14-Pikto	Scheibe mit Pikto-Set 14 m
KB 22-Pikto	Scheibe mit Pikto-Set 22 m
KB 30-Pikto	Scheibe mit Pikto-Set 30 m
KB-EMS	Einbaumontageset
KB-AMS	Auslegermontageset
KB-SMS5	Seilmontageset 50cm (IP40)
KB-PMS5	Pendelmontageset 50cm (IP40)

Überwachung

-WLC Funkmodul (Wireless Control)

Leuchtmittel Leistung Anschlussleistung AC

-LED PowerLED 3W 5VA

Deckenmontage

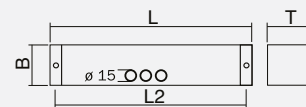

KBE 3 Wand

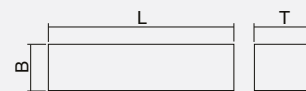

Einbaurahmen



Scheibenset

	B	H	L	L2	T
KBE 3	50		326	312	50
KB-EMS	70		355		60
KBK		93	162		
KBM		136	236		
KBG		180	312		



KARBID



KBE 3-3-UM				
Höhe				
2,0	3	7,2	11,3	4,8
2,5	3,2	7,7	12,9	5,3
3,0	3,5	8,3	13,9	5,9
4,0	4,1	9,7	16,3	7,0
5,0	4,4	10,9	18,6	7,7
6,0	4,4	12,1	20,5	7,5
7,0	3,0	12,5	17,7	3,0

Alle Werte in m, gerechnet mit RELUX auf 0,02m mit 1lx



KELIGHT

Einzelbatterie-Sicherheitsleuchte der ASE GmbH mit einem Leuchtengehäuse aus hochwertigem, formstabilen Kunststoff, sehr universell einsetzbar. Technische Ausführung entsprechend DIN EN 60598.2.22 (VDE 0711 Teil 2.22) und DIN EN 1838, vollelektronisches Betriebsgerät, stromkonstant für weiße LED und Doppelklemmen zum Anschluss der Durchgangsverdrahtung mit Adern bis 2,5mm².



Eigenschaften

Gehäuse	Kunststoff
Standardfarbe	weiß
Schutzart	IP40
Schutzklasse	II
Gewicht	0,5kg
Anschlussspannung AC	230V 50/60Hz
Kabeleinführung	3
Temperaturbereich	+5°C bis +40°C
Überbrückungszeit	3h/8h
Batterietyp	NiMH, 12V/0,8Ah

Wand-/Deckenmontage

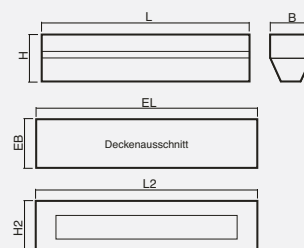

Leuchte

KEE 5-3-UM	Universalmontage (Wand/Decke/Ausleger), 3h
KEE 5-8-UM	Universalmontage (Wand/Decke/Ausleger), 8h

	B	B2	EB	EL	H	L	L2
KEE 5	48	100	60	395	72	332	420

Zubehör

KE-EMS	Einbaumontageset
KE-KMS	Kettenmontageset (Ösen)
KE-PMS2-5	Pendelmontageset 50cm
KE-PMS2-10	Pendelmontageset 100cm

Überwachung

-Sü	automatische Selbstüberwachung
-WLC	Funkmodul (Wireless Control)

Leuchtmittel	Leistung	Anschlussleistung AC
-LED	PowerLED 5W	8VA



KELIGHT



KWE 3 - 3h				
Höhe				
2,0	3,2	8,5	8,9	3,1
2,5	3,9	9,4	10,0	4,0
3,0	4,1	10,2	10,7	4,2
4,0	4,4	11,6	12,0	4,6
5,0	4,5	12,4	12,8	4,6
6,0	4,4	12,8	13,2	4,4
7,0	4,0	12,8	13,2	3,9

KWE 3 - 8h				
Höhe				
2,0	2,3	6,9	7,2	2,4
2,5	3,1	7,8	8,1	3,2
3,0	3,2	8,3	8,5	3,3
4,0	3,1	8,9	9,2	3,1
5,0	2,8	9,1	9,3	2,7
6,0	1,9	8,8	8,8	1,8
7,0	<1lx	<1lx	<1lx	<1lx

Alle Werte in m, gerechnet mit RELUX auf 0,02m mit 1lx



KONVEC

Einzelbatterie-Sicherheitsleuchte der ASE GmbH, Leuchtengehäuse aus hochwertigem, formstabilen Makrolon, hoher Schutzgrad, sehr universell einsetzbar und mit klarer Scheibe.

Technische Ausführung entsprechend DIN EN 60598.2.22 (VDE 0711 Teil 2.22) und DIN EN 1838, vollelektronisches Betriebsgerät, stromkonstant für weiße LED und Doppelklemmen zum Anschluss der Durchgangsverdrahtung mit Adern bis 2,5mm².



Eigenschaften

Gehäuse	Kunststoff
Standardfarbe	weiß
Schutzart	IP54/IP65
Schutzklasse	II
Gewicht	1,0kg
Anschlussspannung AC	230V 50/60Hz
Kabeleinführung	2
Temperaturbereich	+5°C bis +40°C
Überbrückungszeit	3h/8h
Batterietyp	NiMH, 12V/0,8Ah

Wand-/Deckenmontage

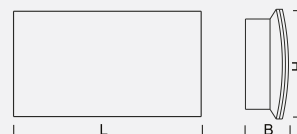

	B	H	L
KCE 3	60	170	340

Leuchte

KCE 3-3-WD	Wand-/Deckenmontage, 3h
KCE 3-8-WD	Wand-/Deckenmontage, 8h

Zubehör

BSK7	Ballschutzkorb für Wandmontage
------	--------------------------------

Überwachung

-WLC	Funkmodul (Wireless Control)
------	------------------------------

Leuchtmittel	Leistung	Anschlussleistung AC
-LED	PowerLED 3W	5VA

Optionen

-IP65	Schutzgrad IP65
-IP65-AX	Schutzgrad IP65 (externe Elektronik)



KONVEC



KCE 3				
Höhe				
2,0	2,5	6,2	6,0	2,5
2,5	3,0	6,8	6,7	3,0
3,0	3,0	7,4	7,2	3,0
4,0	3,0	7,8	7,7	3,0
5,0	3,0	8,2	7,9	3,0
6,0	3,0	8,1	7,6	3,0
7,0	<1lx	<1lx	<1lx	<1lx

Alle Werte in m, gerechnet mit RELUX auf 0,02m mit 1lx

KWIK

Einzelbatterie-Sicherheitsleuchte der ASE GmbH mit einem Leuchtengehäuse aus hochwertigem, formstabilen Makrolon, sehr universell einsetzbar.

Technische Ausführung entsprechend DIN EN 60598.2.22 (VDE 0711 Teil 2.22) und DIN EN 1838, vollelektronisches Betriebsgerät, stromkonstant für weiße LED und Doppelklemmen zum Anschluss der Durchgangsverdrahtung mit Adern bis 2,5mm².



Eigenschaften

Gehäuse	Kunststoff
Standardfarbe	weiß
Schutzart	IP54
Schutzklasse	II
Gewicht	0,4kg
Anschlussspannung AC	230V 50/60Hz
Kabeleinführung	2
Temperaturbereich	+5°C bis +40°C
Überbrückungszeit	3h/8h
Batterietyp	NiMH, 12V/0,8Ah

Leuchte

KWE 3-3-WD	Wand-/Deckenmontage, 3h
KWE 3-8-WD	Wand-/Deckenmontage, 8h

Zubehör

BSK7	Ballschutzkorb für Wand-/Deckenmontage
KW-EMS	Einbaumontageset

Überwachung

-Sü	automatische Selbstüberwachung
-WLC	Funkmodul (Wireless Control)

Leuchtmittel	Leistung	Anschlussleistung AC
-LED	PowerLED 3W	5VA

Wand-/Deckenmontage

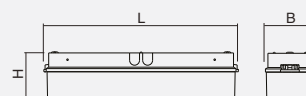

Wandmontage

B	H	L
KWE 3	92	85 360

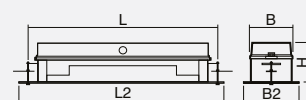

B	B2	H	L	L2
KW-EMS	95	130	95	400 430



KWIK

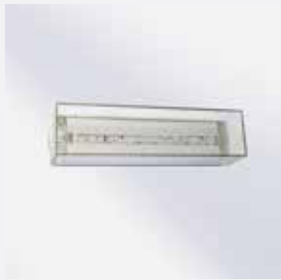

KWE 3 - 3h				
Höhe				
2,0	3,2	8,5	8,9	3,1
2,5	3,9	9,4	10,0	4,0
3,0	4,1	10,2	10,7	4,2
4,0	4,4	11,6	12,0	4,6
5,0	4,5	12,4	12,8	4,6
6,0	4,4	12,8	13,2	4,4
7,0	4,0	12,8	13,2	3,9

KWE 3 - 8h				
Höhe				
2,0	2,3	6,9	7,2	2,4
2,5	3,1	7,8	8,1	3,2
3,0	3,2	8,3	8,5	3,3
4,0	3,1	8,9	9,2	3,1
5,0	2,8	9,1	9,3	2,7
6,0	1,9	8,8	8,8	1,8
7,0	<1lx	<1lx	<1lx	<1lx

Alle Werte in m, gerechnet mit RELUX auf 0,02m mit 1lx



LEDway

Einzelbatterie-Aufbau-Sicherheitsleuchte der ASE GmbH mit Gehäuse aus Kunststoff in runder Bauform. Kompakte Ausführung durch Einsatz von einer Hochleistungs-LED mit speziellen Richtungslinsen zur optimierten Ausleuchtung mit einer minimalen Anzahl von Brennstellen.

Technische Ausführung entsprechend DIN EN 60598.2.22 (VDE 0711 Teil 2.22) und DIN EN 1838, vollelektronisches Betriebsgerät, stromkonstant für weiße LED und Doppelklemmen zum Anschluss der Durchgangsverdrahtung mit Adern bis 2,5mm².



quadratisch

Eigenschaften LWE 1F

Gehäuse	Kunststoff
Standardfarbe	weiß
Schutzart	IP20
Schutzklasse	II
Gewicht	0,2kg
Anschlussspannung AC	230V 50/60Hz
Kabeleinführung	2
Temperaturbereich	+5°C bis +30°C
Überbrückungszeit	3h/8h
Batterietyp	NiMH, 4,8V/2,0Ah

Leuchte

LWE 1F-3-D9C	Deckenmontage rund Flächenlinse, 3h
LWE 1W-3-D9C	Deckenmontage rund Wegelinse, 3h
LWE 1W-8-D9C	Deckenmontage rund Wegelinse, 8h
LWE 1F-3-D10Q	Deckenmontage eckig Flächenlinse, 3h
LWE 1W-3-D10Q	Deckenmontage eckig Wegelinse, 3h
LWE 1W-8-D10Q	Deckenmontage eckig Wegelinse, 8h

Überwachung

-Sü	automatische Selbstüberwachung (Standard)
-WLC	Funkmodul (Wireless Control)

Leuchtmittel L T

Leuchtmittel	Leistung	Anschlussleistung AC
-LED	PowerLED 1,5W	4VA

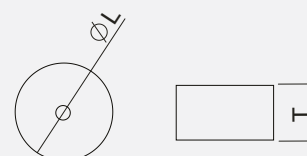

Decke rund

L	T
LWE C	92 37

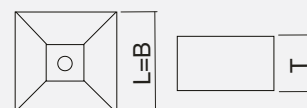

Decke quadratisch

B	L	T
LWE W	102 102 40	



LEDway



LWE 1F-3 - Flächenlinse				
Höhe				
2,0	4,0	8,8	8,8	4,0
2,5	3,9	10,9	10,9	3,9
3,0	3,0	10,6	10,6	3,0
4,0	<1lx	<1lx	<1lx	<1lx
5,0				
6,0				
7,0				

LWE 1W-3 - Wegelinse			
Höhe			
2,0		15,9	7,2
2,5		17,9	7,6
3,0		20,7	6,9
4,0		21,2	6,1
5,0		20,2	4,3
6,0		19,0	3,1
7,0		<1lx	<1lx

8h auf Anfrage Alle Werte in m, gerechnet mit RELUX auf 0,02m mit 1lx



LEDway

Einzelbatterie-Einbau-Sicherheitsleuchte der ASE GmbH mit Gehäuse aus Kunststoff in runder Bauform. Kompakte Ausführung durch Einsatz von einer Hochleistungs-LED mit speziellen Richtungslinsen zur optimierten Ausleuchtung mit einer minimalen Anzahl von Brennstellen.

Technische Ausführung entsprechend DIN EN 60598.2.22 (VDE 0711 Teil 2.22) und DIN EN 1838, vollelektronisches Betriebsgerät, stromkonstant für weiße LED und Doppelklemmen zum Anschluss der Durchgangsverdrahtung mit Adern bis 2,5mm².



Rückseite

Eigenschaften

Gehäuse	Kunststoff
Standardfarbe	weiß
Schutzart	IP20
Schutzklasse	II
Gewicht	0,2kg
Anschlussspannung AC	230V 50/60Hz
Kabeleinführung	2
Temperaturbereich	+5°C bis +30°C
Überbrückungszeit	3h/8h
Batterietyp	NiMH, 4,8V/2,0Ah

LWE 1F

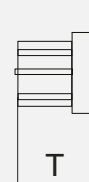
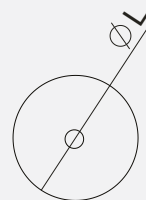

L T

LWE C 122 85

Lochausschnitt 105mm

Leuchte

LWE 1F-3-E12C	Einbaumontage Flächenlinse, 3h
LWE 1W-3-E12C	Einbaumontage Wegelinse, 3h
LWE 1W-8-E12C	Einbaumontage Wegelinse, 8h

Überwachung

-Sü	automatische Selbstüberwachung (Standard)
-WLC	Funkmodul (Wireless Control)

Leuchtmittel

	Leistung	Anschlussleistung AC
-LED	PowerLED 1,5W	4VA

Optionen

LWE-OP	Öffner für Einbauleuchte
--------	--------------------------



LEDway



LWE 1F - Flächenlinse				
Höhe				
2,0	4,0	8,8	8,8	4,0
2,5	3,9	10,9	10,9	3,9
3,0	3,0	10,6	10,6	3,0
4,0	<1lx	<1lx	<1lx	<1lx
5,0				
6,0				
7,0				

LWE 1W - Wegelinse			
Höhe			
2,0		15,9	7,2
2,5		17,9	7,6
3,0		20,7	6,9
4,0		21,2	6,1
5,0		20,2	4,3
6,0		19,0	3,1
7,0		<1lx	<1lx

Alle Werte in m, gerechnet mit RELUX auf 0,02m mit 1lx

QATAR

Einzelbatterie-Kombileuchte als Allgemein-/ Sicherheitsleuchte der ASE GmbH. Konkaves Leuchtgehäuse aus Kunststoff, Unterteil aus Stahlblech. Leicht zu handhabender Verschlussmechanismus in SNAP-IN-Ausführung. Runde Ausführung als Allgemein- und Sicherheitsleuchte mit annähernd 180° Lichtaustritt mit LED als Flächenleuchte.

Technische Ausführung entsprechend DIN EN 60598.2.22 (VDE 0711 Teil 2.22) und DIN EN 1838, vollelektronisches Betriebsgerät, stromkonstant für weiße LED und Doppelklemmen zum Anschluss der Durchgangsverdrahtung mit Adern bis 2,5mm².



Eigenschaften

Gehäuse	Stahlblech/Kunststoff
Standardfarbe	Metall gebürstet
Schutzart	IP20
Schutzklasse	I
Gewicht	1,6kg
Anschlussspannung AC	230V 50/60Hz
Kabeleinführung	5
Temperaturbereich	-5°C bis +40°C
Überbrückungszeit	3h/8h
Batterietyp	NiMH 12V/0,8Ah
Lichtstrom Netz/Not 26W	1.600/150lm

Wand- / Deckenmontage

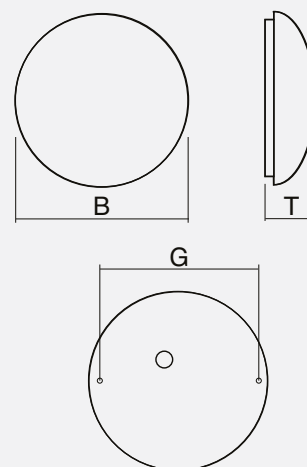

Leuchte

QAE 26/3-3-WD39C	Wand-/Deckenmontage, 26W+3W, 3h
QAE 26/3-8-WD39C	Wand-/Deckenmontage, 26W+3W, 8h

Überwachung

-Sü	automatische Selbstüberwachung
-WLC	Funkmodul (Wireless Control)

Leuchtmittel	Leistung	Anschlussleistung AC
-LED (Netz)	PowerLED 26W	33VA
-LED (Not)	PowerLED 3W	6VA

	B	G	T
QAE 26	395	280	113

QATAR



QAE - Notbetrieb				
Höhe				
2,0	3,0	7,0	6,9	3,0
2,5	3,0	7,6	7,5	3,0
3,0	3,0	8,0	7,8	3,0
4,0	3,0	8,4	8,2	3,0
5,0	3,0	8,3	8,2	3,0
6,0	<1lx	<1lx	<1lx	<1lx
7,0				

Alle Werte in m, gerechnet mit RELUX auf 0,02m mit 1lx



Notlichtversorgungsgerät

Notlichtversorgungsgerät für 230V DC-Verbraucher der ASE GmbH, eingebaut in ein zweiteiliges Gehäuse aus Polycarbonat mit separatem, abgeschotteten Batteriefach.

Kurzschlussicher, Abschaltung bei Überlast, Fehlermeldung bei Ausfall eines Verbrauchers

Bis zu 2 Leuchten nach DIN EN 60598 anschließbar, einfache Installation, keine Umverdrahtung der zu versorgenden Leuchte.

Keine Reduktion der Leuchtmittellebensdauer durch Notbetrieb, keine thermische Belastung des Akkus durch das Leuchtmittel, Montage des Gerätes an zugänglicher Stelle, bis zu 800m entfernt zu montieren, einfache Wartung. Einzelne Schaltbarkeit der beiden Verbraucher möglich.

Technische Ausführung entsprechend DIN EN 60598.2.22 (VDE 0711 Teil 2.22) und DIN EN 1838, vollelektronisches Betriebsgerät, stromkonstant für weiße LED und Doppelklemmen zum Anschluss der Durchgangsverdrahtung mit Adern bis 2,5mm².



Eigenschaften Wandmontage

Gehäuse	Kunststoff
Standardfarbe	grau
Schutzart	IP54
Schutzklasse	I
Gewicht	16kg/21kg
Anschlussspannung AC	230V 50/60Hz
Kabeleinführung	4
Temperaturbereich	+5°C bis +40°C
Überbrückungszeit	3h/8h
Batterietyp	OGiV, 12V/7Ah - Typ 1
Batterietyp	OGiV, 12V/17Ah - Typ 2
Batterietyp	OGiV, 12V/20Ah - Typ 3
Batterietyp	OGiV, 12V/40Ah - Typ 4

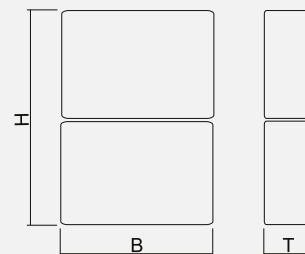

	B	H	T
Typ 1, 2, 3	280	570	185
Typ 4	280	570	235

Leuchte

NVG-W 20-3-W	Notlichtversorgungsgerät, 20W-Typ 1, 3h
NVG-W 40-1-W	Notlichtversorgungsgerät, 40W-Typ 1, 1h
NVG-W 40-3-W	Notlichtversorgungsgerät, 40W-Typ 3, 3h
NVG-W 40-8-W	Notlichtversorgungsgerät, 40W-Typ 4, 8h
NVG-W 120-1-W	Notlichtversorgungsgerät, 120W-Typ 2, 1h
NVG-W 120-3-W	Notlichtversorgungsgerät, 120W-Typ 4, 3h

Überwachung

-Sü	automatische Selbstüberwachung
-WLC	Funkmodul (Wireless Control)

Leuchtmittel	Leistung	Anschlussleistung AC
diverse	18W	ca. 32VA
diverse	48W	ca. 64VA
diverse	58W	ca. 74VA
diverse	116W	ca. 158VA



UB-LED - Umrüstsatz

Einzelbatterie-LED-Umrüstsatz der ASE GmbH mit Treiber-Gehäuse aus Kunststoff und einer LED-Leiste ein- oder zweiseitig bestückt mit 3-Chip LEDs zur Umrüstung von Einzelbatterie-versorgten Leuchten mit 8W oder 6W T5 Leuchtstofflampen bauseitig durch Verkürzung der LED-Leiste (Soll-Bruchstelle).

Technische Ausführung entsprechend DIN EN 60598.2.22 (VDE 0711 Teil 2.22) und DIN EN 1838, vollelektronisches Betriebsgerät, stromkonstante weiße LED und Doppelklemmen zum Anschluss der Durchgangsverdrahtung mit Adern bis 2,5mm².



Eigenschaften	Einbau
---------------	--------

Gehäuse	Kunststoff
Standardfarbe	weiß
Schutzart	IP20
Schutzklasse	II
Gewicht	0,1kg
Anschlussspannung AC	230V 50/60Hz
Temperaturbereich	+5°C bis +40°C
Überbrückungszeit	3h
Batterietyp	NiMH, 4,8V/800mAh

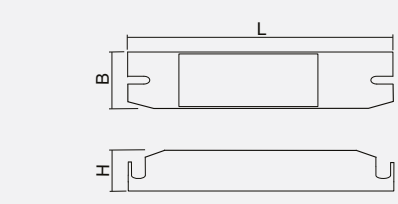

B	H	L	
Converter	21	24	165

Lochmaß 157mm

Leuchte	
UB-LED-T5/16	Einbaumontage, 16 LED einseitig
UB-LED-T5/8+8	Einbaumontage, 8+8 LED zweiseitig
UB-LED-T5/8	Einbaumontage, 8 LED einseitig
UB-LED-T5/8+8	Einbaumontage, 4+4 LED zweiseitig

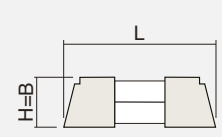

B	H	L			
Akkupack	4,8V	0,8Ah	25	25	72

Lochmaß 60mm

Überwachung	
-Sü	automatische Selbstüberwachung

Leuchtmittel	Leistung	Anschlussleistung AC
(T5)	8W	6VA
(T5)	6W	5VA

Handscheinwerfer

Robuster Akku-Handscheinwerfer der ASE GmbH, universell einsetzbar als Arbeitsleuchte mit Notlichtfunktion.
 Spritzwassergeschütztes Gehäuse aus hochwertigem Kunststoff mit integrierter Ladezustandsanzeige und einem verstellbarem Leuchtenkopf.
 Geeignet zur Verwendung als Such- oder Arbeitsscheinwerfer mit großflächiger Ausleuchtung und bis zu 35m Leuchtweite.
 Power-LED mit Lichtleistung >200lm, Leuchtdauer >3h.
 Ladestation als Stand- oder Wandgerät.



Eigenschaften

Gehäuse	Kunststoff
Standardfarbe	schwarz
Schutzart	IP43
Schutzklasse	III
Gewicht	2,0kg
Anschlussspannung AC	230V 50/60Hz
Temperaturbereich	+5°C bis +40°C
Überbrückungszeit	>3h
Batterietyp	Pb 6V / 4Ah

Leuchte

HSW2	Handscheinwerfer
------	------------------

Zubehör

Ladeschale	inklusive
Steckernetzgerät	inklusive
12V KFZ-Adapter	inklusive
gelbe Streuscheibe	inklusive

Leuchtmittel	Leistung	Anschlussleistung AC
-LED	3W	8VA

HSW2

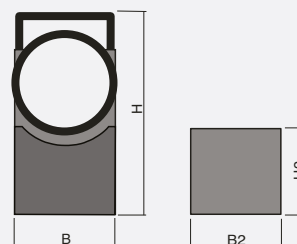

	B	B2	H	H2	T
HSW	125	134	290	110	75

Ballschutzkorb

Metallschutzgitter der ASE GmbH mit geprüfter Ballschussfestigkeit zum mechanischen Schutz von Rettungszeichen- und Sicherheitsleuchten; Farbe weiß RAL 9016, Befestigung über 4 Winkel, Lochdurchmesser 8mm. Geeignet für Leuchten in Deckenanbau- oder Einbaumontage bzw. Wandanbau- oder Einbaumontage.



BSK 1-5 Decke

Eigenschaften

Gehäuse	Stahlblech
Standardfarbe	RAL9016 weiß
Gewicht	0,6-1,65kg

Leuchte

WAND

BSK6	Ballschutzkorb Wand 6
BSK7	Ballschutzkorb Wand 7
BSK8	Ballschutzkorb Wand 8
BSK9	Ballschutzkorb Wand 9

DECKE

BSK1	Ballschutzkorb Decke 1
BSK2	Ballschutzkorb Decke 2
BSK3	Ballschutzkorb Decke 3
BSK4	Ballschutzkorb Decke 4
BSK5	Ballschutzkorb Decke 5

Optionen

-RALxxxx	Gehäusefarbe RALxxxx
----------	----------------------

BSK 6-8 Wand

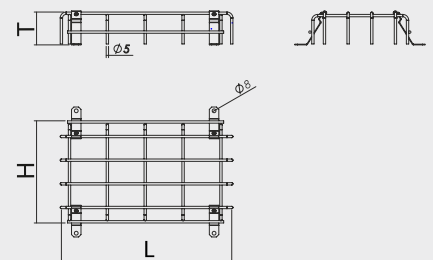

Wandmontage

	H	L	T
BSK6	220	320	90
BSK7	220	400	120
BSK8	220	400	170
BSK9	220	220	80

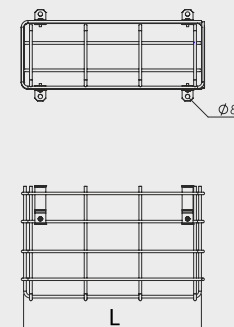

Deckenmontage

	H	L	T
BSK1	210	320	120
BSK2	220	410	160
BSK3	90	410	160
BSK4	51	220	220
BSK5	250	400	120

Perfekt in Technologie, Umsetzung und Service

Die beste Planung ist am Ende nur so gut wie ihre Umsetzung. ASE setzt bei allen Projekten auf die Zukunftssicherheit der Systeme und damit gleichzeitig

auf größte Investitionssicherheit. Alle Installationen sowie Service und Wartung werden ausschließlich von qualifizierten Fachkräften durchgeführt.



Sicherheitsbeleuchtung nach dem Einzelbatteriesystem

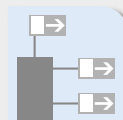

Sicherheitsbeleuchtung nach dem Zentralbatteriesystem



Batterien und Akkumulatoren

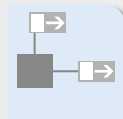

LPS, Dezentrale Notlichtversorgungsanlagen



USV-Anlagen, Gleichrichter, Wechselrichter



BSV-Anlagen, OP-Licht



Feuerschutzabschlüsse, Vorsatztüren



Brandschutzgehäuse



Das volle Programm in Sachen Sicherheit

- Service & Wartung
- Zentralbatterieanlagen
- LPS Low Power Supply Systeme
- Systemleuchten
- Allgemeinleuchten
- Einzelbatteriesysteme
- BSV-Anlagen/
OP-Lichtgeräte
- USV-Anlagen
- Gleichrichter
- Batterien
- Brandschutz

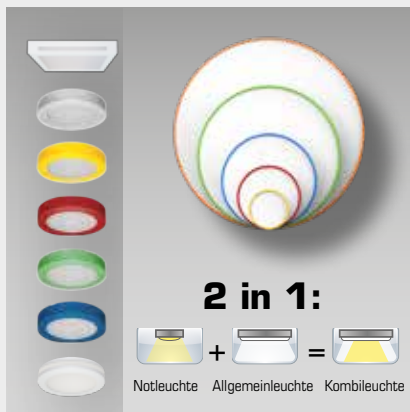

Irrtümer und Änderung der technischen Angaben behalten wir uns vor.



SYSTEME DER NOTSTROM- UND BRANDSCHUTZTECHNIK

TECHNIK

KNOW-HOW

SERVICE

ASE GmbH · An der Gumpgesbrücke 19
41564 Kaarst
Telefon 0 21 31/40 21 30
Telefax 0 21 31/40 21 377
ase-kaarst.de · info@ase-kaarst.de

Niederlassung Berlin
Ebertystraße 32 · 10249 Berlin
Telefon 0 30/42 08 99 96
Telefax 0 30/42 08 99 97
ase-berlin@t-online.de